



**CATALOGO
ORTODONTICO
2026/27**



ORTHODONTICS[®]
Quality Manufacturing. Exceptional Service.

COME ORDINARE

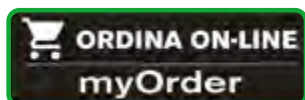

PRIORITÀ DI EVASIONE
ATTIVO 24 ORE SU 24, 7 GIORNI SU 7
MIGLIAIA DI ARTICOLI A DISPOSIZIONE
TANTE OFFERTE A PORTATA DI CLICK



WhatsApp
378 3025975



ordini@itaonet.com

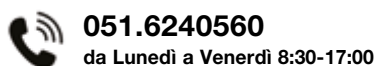

051.6240560
da Lunedì a Venerdì 8:30-17:00



800 945025
PER ORDINI DA RETE FISSA



Punto Vendita
Mattina 8:30-12:30 / Pomeriggio 13:00-16:00
Via Merighi 30/3 Villanova di Castenaso (BO)

MODALITÀ DI PAGAMENTO

BONIFICO BANCARIO ANTICIPATO:

-3% sconto extra 3% sull'importo merce
(I.V.A. esclusa ed al netto di eventuali sconti).

NOVITÀ

CARTA DI CREDITO:

valida solo per ordini sul nostro e-order itao.it

CONTRASSEGNO:

pagamento alla consegna della merce in contanti
o con assegno intestato a ITAO Srl
(costo di commissione € 10).

ALTRI SISTEMI DI PAGAMENTO da concordare con la Direzione.
Vedi condizioni commerciali complete in fondo al catalogo.

TRASPORTO



SPEDIZIONE GRATUITA

per ordini pari o superiori a € 200
escluse spedizioni peso volum. sup. 10 kg e isole minori

Vedi condizioni commerciali complete in fondo al catalogo.

SERVIZIO ASSISTENZA CLIENTI



WhatsApp 378 3025975



SEGUICI SUI NOSTRI SOCIAL



itao-srl



@itao.ortodonzia



ItaoSrl



SEGUI IL NOSTRO CANALE



ISCRIVITI ORA!

SCANSIONA
IL QR CODE
E CLICCA SU
Iscriviti

Cari Clienti,

siamo lieti di presentarvi la nuova edizione del **CATALOGO ORTODONTICO ITAO** arricchita con numerose **NOVITA'**, pensate per offrirVi una gamma ancora più completa e aggiornata di prodotti. Un lavoro che è stato facilitato dai vostri numerosi feedback.

Il nostro catalogo è realizzato con passione ed attenzione per fornirVi un pratico strumento per lo shopping ortodontico e **non solo**. Troverete all'interno diverse linee di aziende leader, con le quali collaboriamo da tanti anni.

In questa nuovissima edizione di 258 pagine troverete come sempre prodotti con un **rapporto qualità/prezzo imbattibile**, tantissimi **nuovi articoli** e **promozioni** per il vostro studio o laboratorio.

A tutti un caro saluto dallo staff ITAO.

"ITA.O shop ortodontico dal 1983"

itao[®]
ITALIAN ORTHODONTIC SYSTEM

BRACKETS
PAG 4-25

TUBI ATTACCHI BANDE
PAG 26-47

ARCHI FILI
PAG 48-77

ELASTOMERI
PAG 78-93

ADESIVI
PAG 94-107

ACCESSORI
PAG 108-147

MONOUSO
PAG 148-159

BOX ORGANIZERS
PAG 160-177

EXTRAORALI
PAG 178-187

STRUMENTI
PAG 188-227

ALLINEATORI
PAG 228-237

IMPRONTA
PAG 238-245

LABORATORIO
PAG 246-255



UN OMAGGIO PER I TUOI ACQUISTI

Per ordini da

€ 450,00

al netto IVA e sconti

in **OMAGGIO**

una confezione di **MASCHERINE**



Per ordini da

€ 990,00

al netto IVA e sconti

in **OMAGGIO**

una confezione
di **GADGETS**



AL RAGGIUNGIMENTO DELLA SOGLIA, L'OMAGGIO VIENE INVIATO AUTOMATICAMENTE E VARIA IN BASE ALLA DISPONIBILITÀ.



Realizzati in allumina purissima, i brackets in **zaffiro Dental Morelli** sono trasparenti e cristallini e assumono la colorazione del dente sottostante. Di piccole dimensioni e basso profilo, sono ultra resistenti alle rotture e immuni a decolorazione e macchie.

- BORDI ARROTONDATI per un maggior comfort del paziente
- MATERIALE DI ALTA QUALITÀ allumina purissima
- GANCIO CENTRALE
- PUNTINO COLORATO RIMOVIBILE per l'identificazione del quadrante
- BASE CON MICRO CAVITÀ per un'eccellente ritenzione meccanica



ROTH



1 CASO

20 BRACKETS (sup./inf.)

.022" Slot

Ganci can/prem.

004.10.24.900



1 CASO € ~~170,00~~

€ **119,00**

-30%

RIFORMIMENTI PER SINGOLO DENTE

▲ Superiore	Torq.	Ang.	Width	DX/SX	.022" Slot
Centrale	+12°	+5°	3,6mm	DX	004.10.24.001
				SX	004.10.24.002
Laterale	+8°	+9°	2,9mm	DX	004.10.24.003
				SX	004.10.24.004
Canino con gancio	-2°	+9°	3,2mm	DX	004.10.24.005
				SX	004.10.24.006
Premolare con gancio	-7°	0°	3,2mm	DX/SX	004.10.24.007

▼ Inferiore	Torq.	Ang.	Width	DX/SX	.022" Slot
Centrale Laterale	0°	0°	2,9mm	DX/SX	004.10.24.008
Canino con gancio	-11°	+7°	3,2mm	DX	004.10.24.010
				SX	004.10.24.009
1° Premolare con gancio	-17°	0°	3,2mm	DX/SX	004.10.24.011
2° Premolare con gancio	-22°	0°	3,2mm	DX/SX	004.10.24.012

RIFORMIMENTI PER SINGOLO DENTE

1 Conf. 2 pz. € ~~16,80~~

€ **12,60**

-25%

Le versioni dei brackets presenti in questo catalogo non sono copie di altre, né la ITA.O S.r.l. sostiene che siano approvate dai medici o dalle scuole menzionate.

M.B.T.



1 CASO

20 BRACKETS (sup./inf.)

.022" Slot

Ganci can/prem.

004.10.33.900



1 CASO € ~~170,00~~

€ **119,00**

-30%

NOVITÀ

RIFORMIMENTI PER SINGOLO DENTE

▲ Superiore	Torq.	Ang.	Width	DX/SX	.022" Slot
Centrale	+17°	+4°	3,6mm	DX	004.10.33.001
				SX	004.10.33.002
Laterale	+10°	+8°	2,9mm	DX	004.10.33.003
				SX	004.10.33.004
Canino con gancio	0°	+8°	3,2mm	DX	004.10.33.005
				SX	004.10.33.006
Premolare con gancio	-7°	0°	3,2mm	DX/SX	004.10.33.007

▼ Inferiore	Torq.	Ang.	Width	DX/SX	.022" Slot
Centrale Laterale	-6°	0°	2,9mm	DX/SX	004.10.33.008
Canino con gancio	0°	+3°	3,2mm	DX	004.10.33.009
				SX	004.10.33.010
1° Premolare con gancio	-12°	+2°	3,2mm	DX	004.10.33.011
				SX	004.10.33.012
2° Premolare con gancio	-17°	+2°	3,2mm	DX	004.10.33.013
				SX	004.10.33.014

RIFORMIMENTI PER SINGOLO DENTE

1 Conf. 2 pz. € ~~16,80~~

€ **12,60**

-25%

Le versioni dei brackets presenti in questo catalogo non sono copie di altre, né la ITA.O S.r.l. sostiene che siano approvate dai medici o dalle scuole menzionate.



TRASPORTO GRATUITO
PER ORDINI SUP. 200€ (AL NETTO IVA E SCONTI)



SCONTO 3% PAGAMENTO BONIFICO ANTICIPATO



ATTACCO IN CERAMICA POLICRISTALLINA AGILITY® CERAMIC

OTTIMA ESTETICA

Il bracket **Agility® Ceramic** è realizzato in ceramica policristallina, quasi invisibile, dall'aspetto traslucido.

FORTE ADESIONE

Il bracket **Agility® Ceramic** è realizzato con tecnologia C.I.M. e con un rivoluzionario sistema di distribuzione dell'adesivo: sulla base sono presenti quattro fori che consentono all'adesivo di fluire attraverso dei canali e uscire dai fori presenti nei lati mesio-distali, garantendo una sicura adesione meccanica dell'adesivo.

L'esclusivo design della base assicura prestazioni superiori e una facile e veloce rimozione dell'attacco.



EFFETTO TRASLUCIDO
per un ottimo risultato estetico

BORDI SAGOMATI
per un maggior comfort del paziente

TORQUE ALLA BASE
per una finitura accurata

INNOVATIVO DESIGN DELLA BASE
per una maggiore ritenzione con sottosquadri meccanici senza perfezionatori chimici aggiunti

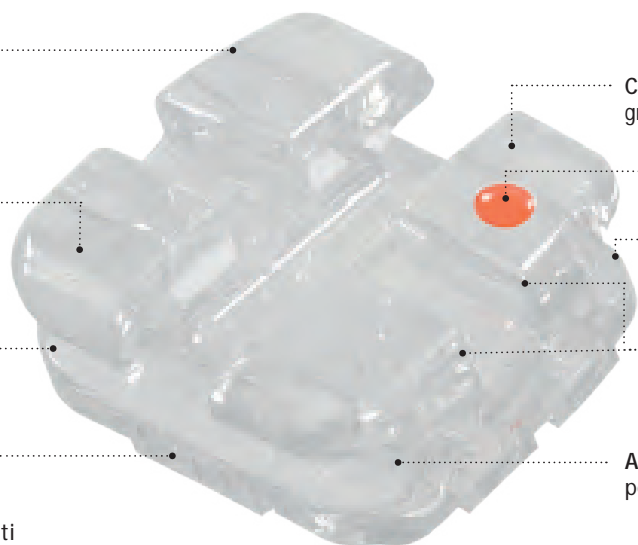

CONTROLLO TOTALE DELLA ROTAZIONE
grazie al preciso design gemellare

PUNTINO COLORATO
per l'identificazione del quadrante

FORMA DELLA BASE
compatta e anatomica per semplificare il posizionamento

BORDI ARROTONDATI
per ridurre la frizione dello slot in entrata ed in uscita

AMPIA AREA DI LEGATURA
per facilitare le legature dei brackets



ADESIVO IN ECCESSO viene rimosso rapidamente prima della polimerizzazione.

FACILE DEBONDING
con la solita procedura utilizzata per gli attacchi in metallo

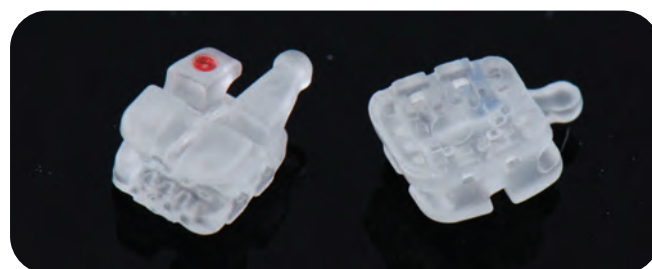

ROTH

Agility
CERAMIC BRACKET SYSTEM

G&H ORTHODONTICS
Quality Manufacturing. Exceptional Service.



1 CASO

20 BRACKETS (sup./inf.)

.018" Slot

.022" Slot

Ganci can/prem.

J75K-345-18-01

J75K-345-22-01



1 CASO € ~~175,00~~

€ 136,50

-22%

RIFORMIMENTI PER SINGOLO DENTE

▲ Superiore	Torq.	Ang.	Width	DX/SX	.022" Slot
Centrale	+12°	+5°	.150"	DX	J75-U1-2R-5
				SX	J75-U1-2L-5
Laterale	+8°	+9°	.132"	DX	J75-U2-2R-5
				SX	J75-U2-2L-5
Canino con gancio	0°	+11°	.135"	DX	J75-U3-2RK-5
				SX	J75-U3-2LK-5
Premolare con gancio	-7°	0°	.130"	DX	J75-U4-2RK-5
				SX	J75-U4-2LK-5

▼ Inferiore	Torq.	Ang.	Width	DX/SX	.022" Slot
Centrale Laterale	0°	0°	.120"	DX/SX	J75-L1-2U-5
Canino con gancio	-11°	+5°	.135"	DX	J75-L3-2RK-5
				SX	J75-L3-2LK-5
1° Premolare con gancio	-17°	0°	.130"	DX	J75-L4-2RK-5
				SX	J75-L4-2LK-5
2° Premolare con gancio	-22°	0°	.130"	DX	J75-L5-2RK-5
				SX	J75-L5-2LK-5

RIFORMIMENTI PER SINGOLO DENTE

1 Conf. 5 pz. € ~~43,25~~

€ 37,20

-14%

Le versioni dei brackets presenti in questo catalogo non sono copie di altre, né la ITA.O S.r.l. sostiene che siano approvate dai medici o dalle scuole menzionate.

M.B.T.

Agility
CERAMIC BRACKET SYSTEM

G&H ORTHODONTICS
Quality Manufacturing. Exceptional Service.



1 CASO

20 BRACKETS (sup./inf.)

.022" Slot

Ganci can/prem.

J76K-345-22-01



1 CASO € ~~175,00~~

€ 136,50

-22%

RIFORMIMENTI PER SINGOLO DENTE

▲ Superiore	Torq.	Ang.	Width	DX/SX	.022" Slot
Centrale	+17°	+4°	.150"	DX	J76-U1-2R-5
				SX	J76-U1-2L-5
Laterale	+10°	+8°	.132"	DX	J76-U2-2R-5
				SX	J76-U2-2L-5
Canino con gancio	-7°	+8°	.135"	DX	J76-U3-2RK-5
				SX	J76-U3-2LK-5
Premolare con gancio	-7°	0°	.130"	DX	J76-U4-2RK-5
				SX	J76-U4-2LK-5

▼ Inferiore	Torq.	Ang.	Width	DX/SX	.022" Slot
Centrale Laterale	-6°	0°	.120"	DX/SX	J76-L1-2U-5
Canino con gancio	-6°	+3°	.135"	DX	J76-L3-2RK-5
				SX	J76-L3-2LK-5
1° Premolare con gancio	-12°	0°	.130"	DX	J76-L4-2RK-5
				SX	J76-L4-2LK-5
2° Premolare con gancio	-17°	0°	.130"	DX	J76-L5-2RK-5
				SX	J76-L5-2LK-5

RIFORMIMENTI PER SINGOLO DENTE

1 Conf. 5 pz. € ~~43,25~~

€ 37,20

-14%

Le versioni dei brackets presenti in questo catalogo non sono copie di altre, né la ITA.O S.r.l. sostiene che siano approvate dai medici o dalle scuole menzionate.

Ceramic X MORELLI



Realizzati in allumina, i brackets in **ceramica Dental Morelli** non temono l'usura, sono policristallini, trasparenti e non perdono il loro colore originale nemmeno in ambienti estremamente aggressivi. La traslucenza di questi brackets fa sì che assumano lo stesso colore del dente sottostante, rendendoli estremamente estetici.

- PUNTINO COLORATO RIMOVIBILE per l'identificazione del quadrante
- SLOT LEVIGATI per un ottimo scorrimento degli archi
- GANCIO CENTRALE
- ANGOLI ARROTONDATI E BASSO PROFILO per un maggior comfort del paziente
- DESIGN A BASSO PROFILO per il massimo comfort del paziente
- BASE CON MICRO CAVITÀ garantisce massima ritenzione per l'adesivo ed un ottimo ancoraggio sui denti favorendone il debonding



EDGEWISE Ceramic X MORELLI

1 CASO

20 BRACKETS (sup./inf.)

.022" Slot

Ganci can/prem.

004.10.18.901



1 CASO € ~~122,50~~

€ 79,63

-35%

RIFORNIMENTI PER SINGOLO DENTE

▲ ▼	Torq.	Ang.	Width	DX/SX	.022" Slot
Centrale sup.	0°	0°	3,6mm	DX/SX	004.10.18.011
Laterale sup. Incisivi inf.	0°	0°	2,9mm	DX/SX	004.10.18.012
Canino e Prem. c/gancio sup/inf	0°	0°	3,2mm	DX/SX	004.10.18.013

RIFORNIMENTI PER SINGOLO DENTE

1 Conf. 10 pz. € ~~60,00~~

€ 45,00

-25%

ROTH

Ceramic X MORELLI

1 CASO

20 BRACKETS (sup./inf.)

.022" Slot

Ganci can/prem.

004.10.11.900



1 CASO € ~~122,50~~

€ **79,63**

-35%

RIFORMIMENTI PER SINGOLO DENTE

▲ Superiore	Torq.	Ang.	Width	DX/SX	.022" Slot
Centrale	+12°	+5°	3,6mm	DX	004.10.11.001
				SX	004.10.11.002
Laterale	+8°	+9°	2,9mm	DX	004.10.11.003
				SX	004.10.11.004
Canino con gancio	-2°	+9°	3,2mm	DX	004.10.11.005
				SX	004.10.11.006
Premolare con gancio	-7°	0°	3,2mm	DX/SX	004.10.11.007

▼ Inferiore	Torq.	Ang.	Width	DX/SX	.022" Slot
Centrale Laterale	0°	0°	2,9mm	DX/SX	004.10.11.008
Canino con gancio	-11°	+7°	3,2mm	DX	004.10.11.009
				SX	004.10.11.010
1° Premolare con gancio	-17°	0°	3,2mm	DX/SX	004.10.11.011
2° Premolare con gancio	-22°	0°	3,2mm	DX/SX	004.10.11.012

RIFORMIMENTI PER SINGOLO DENTE

1 Conf. 5 pz. € ~~30,00~~

€ **22,50**

-25%

Le versioni dei brackets presenti in questo catalogo non sono copie di altre, né la ITA.O S.r.l. sostiene che siano approvate dai medici o dalle scuole menzionate.

M.B.T.

Ceramic X MORELLI

1 CASO

20 BRACKETS (sup./inf.)

.022" Slot

Ganci can/prem.

004.10.32.900



1 CASO € ~~122,50~~

€ **79,63**

-35%

RIFORMIMENTI PER SINGOLO DENTE

▲ Superiore	Torq.	Ang.	Width	DX/SX	.022" Slot
Centrale	+17°	+4°	3,6mm	DX	004.10.32.001
				SX	004.10.32.002
Laterale	+10°	+8°	2,9mm	DX	004.10.32.003
				SX	004.10.32.004
Canino con gancio	0°	+8°	3,2mm	DX	004.10.32.005
				SX	004.10.32.006
Premolare con gancio	-7°	0°	3,2mm	DX/SX	004.10.32.007

▼ Inferiore	Torq.	Ang.	Width	DX/SX	.022" Slot
Centrale Laterale	-6°	0°	2,9mm	DX/SX	004.10.32.008
Canino con gancio	0°	+3°	3,2mm	DX	004.10.32.009
				SX	004.10.32.010
1° Premolare con gancio	-12°	+2°	3,2mm	DX	004.10.32.011
				SX	004.10.32.012
2° Premolare con gancio	-17°	+2°	3,2mm	DX	004.10.32.013
				SX	004.10.32.014

RIFORMIMENTI PER SINGOLO DENTE

1 Conf. 5 pz. € ~~30,00~~

€ **22,50**

-25%

Le versioni dei brackets presenti in questo catalogo non sono copie di altre, né la ITA.O S.r.l. sostiene che siano approvate dai medici o dalle scuole menzionate.



TRASPORTO GRATUITO
PER ORDINI SUP. 200€ (AL NETTO IVA E SCONTI)



SCONTO 3% PAGAMENTO BONIFICO ANTICIPATO

Ceramic
SLI
Self Ligating Interactive

ATTACCO AUTOLEGANTE
ESTETICO *interattivo*

Ceramic
SLP
Self Ligating Passive

ATTACCO AUTOLEGANTE
ESTETICO *passivo*

Ceramic
SLH
Self Ligating Hybrid

ATTACCO AUTOLEGANTE
ESTETICO *ibrido*

Brackets **autoleganti in ceramica** realizzati con tecnologia C.I.M., la giusta unione fra la tecnica autolegante e l'eleganza della ceramica di allumina pura. Design a basso profilo per il massimo comfort del paziente. Eccellente ritenzione meccanica e chimica.

VIDEO TUTORIAL
itao.it

CLIP FLESSIBILE IN NITI CON FINITURA OPACA
in grado di resistere alla deformazione durante l'intero trattamento. La clip ha una finitura opaca per completare l'estetica e, non essendo un rivestimento, non si sfalda e rimane invariata fino alla fine del trattamento

TECNOLOGIA CIM
iniettato in ceramica di allumina pura per un'estetica superiore e un migliore adattamento alla colorazione del dente sottostante

BASSO PROFILO E ANGOLI SMUSSATI
per un maggior comfort del paziente

SLOT SMUSSATO
per garantire un'eccellente meccanica di scorrimento

SISTEMA ANTI-BLOCCAGGIO
progettato per evitare che la clip si inceppi a causa dell'accumulo di placca e tartaro

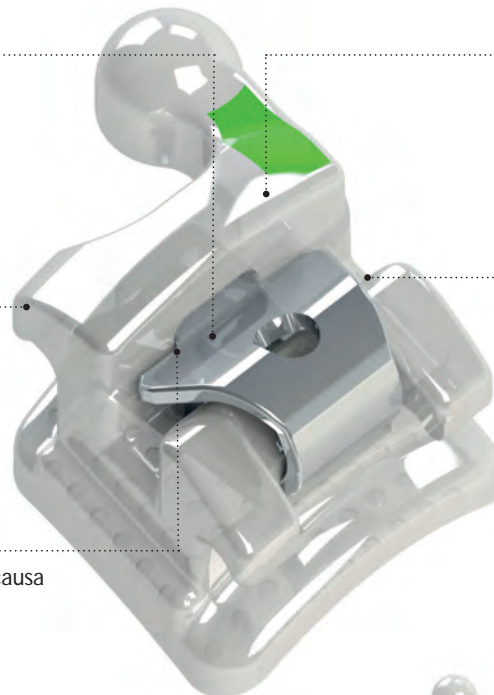

CLIP FLESSIBILE IN NICHEL TITANIO
APRIBILE CON UNA SEMPLICE SONDA



4 E 5 INFERIORI IN METALLO
per una migliore resistenza alla masticazione

SISTEMA IDENTIFICATIVO

FILE PDF
itao.it



BASE CON RITENZIONE MECCANICA E CHIMICA
bi-sabbata e silanizzata per garantire un'eccellente ritenzione.
Curvature mesiodistale e cervico-occlusale per un migliore adattamento. Facile rimozione dell'eccesso di adesivo evitando l'ostruzione della clip.



ATTACCO AUTOLEGANTE ESTETICO INTERATTIVO



NOVITÀ

ROTH

1 CASO

20 BRACKETS (sup./inf.)

.022" Slot

Ganci can/prem.

004.10.12.900



1 CASO € ~~299,00~~

€ **179,40**

-40%

Le versioni dei brackets presenti in questo catalogo non sono copie di altre, né la ITA.O S.r.l. sostiene che siano approvate dai medici o dalle scuole menzionate.



ATTACCO AUTOLEGANTE ESTETICO PASSIVO



NOVITÀ

ROTH

1 CASO

20 BRACKETS (sup./inf.)

.022" Slot

Ganci can/prem.

004.10.16.900



1 CASO € ~~299,00~~

€ **179,40**

-40%

Le versioni dei brackets presenti in questo catalogo non sono copie di altre, né la ITA.O S.r.l. sostiene che siano approvate dai medici o dalle scuole menzionate.



ATTACCO AUTOLEGANTE ESTETICO IBRIDO



NOVITÀ

ROTH

1 CASO

20 BRACKETS (sup./inf.)

.022" Slot

Ganci can/prem.

004.10.26.912



1 CASO € ~~299,00~~

€ **179,40**

-40%

ATTACCO AUTOLEGANTE IBRIDO:

- Centrali e laterali sup. e inf. **interattivi**.
- Canini e premolari sup. e inf. **passivi**.

Le versioni dei brackets presenti in questo catalogo non sono copie di altre, né la ITA.O S.r.l. sostiene che siano approvate dai medici o dalle scuole menzionate.



TRASPORTO GRATUITO
PER ORDINI SUP. 200€ (AL NETTO IVA E SCONTI)



SCONTO 3% PAGAMENTO BONIFICO ANTICIPATO

SLI
Self Ligating Interactive

ATTACCO AUTOLEGANTE
interattivo

SLP
Self Ligating Passive

ATTACCO AUTOLEGANTE
passivo

SLH
Self Ligating Hybrid

ATTACCO AUTOLEGANTE
ibrido

MORELLI

M.I.M.
Technology

Brackets **autoleganti** realizzati con tecnologia M.I.M. e design a basso profilo per il massimo comfort del paziente. Eccellente meccanica di scorrimento e praticità per l'ortodontista.

VIDEO TUTORIAL
itao.it



CLIP FLESSIBILE IN NITI
in grado di resistere alla deformazione durante l'intero trattamento

TECNOLOGIA MIM
il suo corpo unico è altamente preciso e resistente

BASSO PROFILO E ANGOLI SMUSSATI
per un maggior comfort del paziente

SLOT SMUSSATO
per garantire un'eccellente meccanica di scorrimento

SISTEMA ANTI-BLOCCAGGIO
progettato per evitare che la clip si inceppi a causa dell'accumulo di placca e tartaro



CLIP FLESSIBILE IN NICHEL TITANIO
APRIBILE CON UNA SEMPLICE SONDA



BASE CON RITENZIONE MECCANICA microporosa con piloncini e bordi di contenimento.
Curvature mesiodistale e cervico-occlusale per un migliore adattamento. Microperni per una massima ritenzione dell'adesivo e ottimo ancoraggio sui denti. Sabbiatura per aumentare la rugosità. Facile rimozione dell'eccesso di adesivo evitando l'ostruzione della clip.

SISTEMA IDENTIFICATIVO

FILE PDF
itao.it



PRODOTTI CONSIGLIATI PER COMPLETARE UN CASO



☑ **SEQUENZA DI ARCHI PER BRACKETS AUTOLEGANTI**

VEDI pag.55

☑ **SLTube TUBI AUTOLEGANTI IN KIT O SINGOLE CONF.**

VEDI pag.31



NOVITÀ

SLI
Self Ligating Interactive

MORELLI

ATTACCO AUTOLEGANTE INTERATTIVO

M.I.M. Technology

ROTH

1 CASO

20 BRACKETS (sup./inf.)

.022" Slot

Ganci can/prem.

004.10.14.900

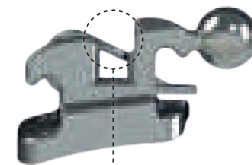

SISTEMA INTERATTIVO

M.B.T.

1 CASO

20 BRACKETS (sup./inf.)

.022" Slot

Ganci can/prem.

004.10.27.900



1 CASO € ~~137,50~~

€ 48,13

-65%

Le versioni dei brackets presenti in questo catalogo non sono copie di altre, né la ITA.O S.r.l. sostiene che siano approvate dai medici o dalle scuole menzionate.

SLP
Self Ligating Passive

MORELLI

ATTACCO AUTOLEGANTE PASSIVO

M.I.M. Technology

ROTH

1 CASO

20 BRACKETS (sup./inf.)

.022" Slot

Ganci can/prem.

004.10.13.900

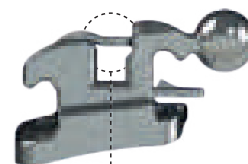

SISTEMA PASSIVO

M.B.T.

1 CASO

20 BRACKETS (sup./inf.)

.022" Slot

Ganci can/prem.

004.10.28.900



1 CASO € ~~137,50~~

€ 48,13

-65%

Le versioni dei brackets presenti in questo catalogo non sono copie di altre, né la ITA.O S.r.l. sostiene che siano approvate dai medici o dalle scuole menzionate.

SLH
Self Ligating Hybrid

MORELLI

ATTACCO AUTOLEGANTE IBRIDO

M.I.M. Technology

ROTH

1 CASO

20 BRACKETS (sup./inf.)

.022" Slot

Ganci can/prem.

004.10.23.900



ATTACCO AUTOLEGANTE IBRIDO:

- Centrali e laterali sup. e inf. **interattivi**.
- Canini e premolari sup. e inf. **passivi**.

M.B.T.

1 CASO

20 BRACKETS (sup./inf.)

.022" Slot

Ganci can/prem.

004.10.23.935



1 CASO € ~~137,50~~

€ 48,13

-65%

Le versioni dei brackets presenti in questo catalogo non sono copie di altre, né la ITA.O S.r.l. sostiene che siano approvate dai medici o dalle scuole menzionate.



TRASPORTO GRATUITO
PER ORDINI SUP. 200€ (AL NETTO IVA E SCONTI)



SCONTO 3%

PAGAMENTO BONIFICO ANTICIPATO



ATTACCO AUTOLEGANTE AGILITY® SL

Bracket **autolegante passivo** realizzato in acciaio chirurgico inossidabile 17-4° con tecnologia M.I.M.
Clip convertibile in nichel titanio.

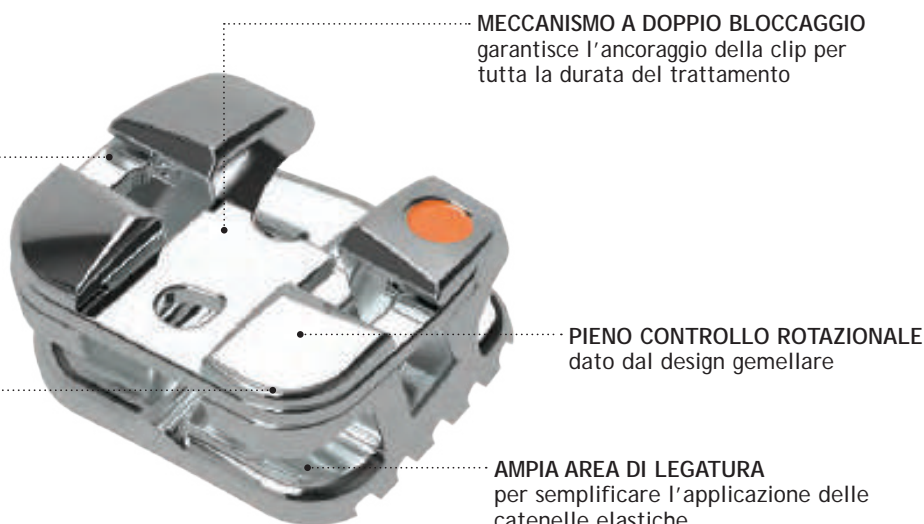

TOTALE CHIUSURA DELLO SLOT
sull'intera lunghezza mesio/distale del bracket, consentendo al filo di utilizzare la totale larghezza dello slot senza l'uso di ausiliari

BASSO PROFILO E ANGOLI SMUSSATI
per un maggior comfort del paziente

MECCANISMO A DOPPIO BLOCCAGGIO
garantisce l'ancoraggio della clip per tutta la durata del trattamento

PIENO CONTROLLO ROTAZIONALE
dato dal design gemellare

AMPIA AREA DI LEGATURA
per semplificare l'applicazione delle catenelle elastiche



ANCHOR-LOCK™ PYLON BASE
per la massima ritenzione



CLIP CONVERTIBILE IN NICHEL TITANIO
Può essere rimossa durante la fase finale del trattamento. Apertura facile tramite un explorer e chiusura con una leggera pressione del dito.

ROTH

1 CASO

20 BRACKETS (sup./inf.)

.018" Slot

.022" Slot

Ganci canini

J15K-3-18-01

J15K-3-22-01

Ganci can/prem.

J15K-345-18-01

J15K-345-22-01



M.B.T.

1 CASO

20 BRACKETS (sup./inf.)

.022" Slot

Ganci canini

J14K-3-22-01

Ganci can/prem.

J14K-345-22-01

1 CASO € ~~198,50~~

€ 75,43

-62%

OFFERTA VALIDA FINO
ESAURIMENTO SCORTE

Le versioni dei brackets presenti in questo catalogo non sono copie di altre, né la ITA.O S.r.l. sostiene che siano approvate dai medici o dalle scuole menzionate.

Agility
TWIN BRACKET SYSTEM

G&H ORTHODONTICS®
Quality Manufacturing. Exceptional Service.



Bracket realizzato in acciaio inossidabile 17-4° con slots smussati per facilitare l'inserimento dei fili.
Design romboidale a basso profilo per un preciso posizionamento.

- CONTORNO BASE ANATOMICO per un preciso posizionamento del bracket
- AMPIA AREA DI LEGATURA per facilitare la legatura del bracket
- ANCHOR-LOCK™ PYLON BASE speciale ritenzione con piloncini microporosi per aumentare l'adesione sul dente
- TORQUE ALLA BASE
- PUNTINO COLORATO per l'identificazione del quadrante
- LINEA MEDIANA MARCATA per un posizionamento accurato

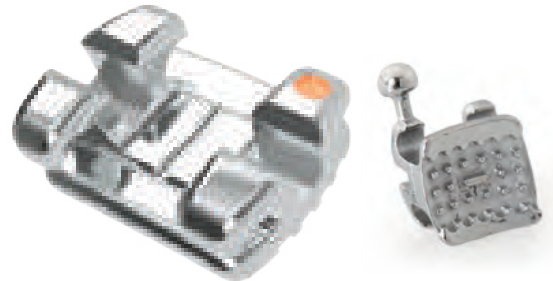

ROTH

Agility TWIN BRACKET SYSTEM **G&H** ORTHODONTICS® Quality Manufacturing. Exceptional Service.

1 CASO

20 BRACKETS (sup./inf.)

.018" Slot

.022" Slot

Ganci canini

J19K-3-18-01

-

Ganci can/prem.

J19K-345-18-01

J19K-345-22-01

M.B.T.

Agility TWIN BRACKET SYSTEM **G&H** ORTHODONTICS® Quality Manufacturing. Exceptional Service.

1 CASO

20 BRACKETS (sup./inf.)

.022" Slot

Ganci can/prem.

J21K-345-22-01

1 CASO € ~~43,00~~

€ **30,10**



SUPER OFFERTA
acquistando 10 casi



PER ORDINARE 1 KIT DA 10 CASI
AGGIUNGERE ALLA FINE DEL CODICE -10

solo € **25,80** a caso

RIFORMIMENTI PER SINGOLO DENTE

▲ Superiore	Torq.	Ang.	Width	DX/SX	.022" Slot
Centrale	+12°	+5°	3,9mm	DX	J19-U1-2R-5
				SX	J19-U1-2L-5
Laterale	+8°	+9°	3,3mm	DX	J19-U2-2R-5
				SX	J19-U2-2L-5
Canino con gancio	0°	+11°	3,4mm	DX	J19-U3-2RK-5
				SX	J19-U3-2LK-5
Premolare con gancio	-7°	0°	3,4mm	DX	J19-U4-2RK-5
				SX	J19-U4-2LK-5

▼ Inferiore	Torq.	Ang.	Width	DX/SX	.022" Slot
Centrale Laterale	0°	0°	2,6mm	DX/SX	J19-L1-2U-5
Canino con gancio	-11°	+5°	3,4mm	DX	J19-L3-2RK-5
				SX	J19-L3-2LK-5
1° Premolare con gancio	-17°	0°	3,4mm	DX	J19-L4-2RK-5
				SX	J19-L4-2LK-5
2° Premolare con gancio	-22°	0°	3,4mm	DX	J19-L5-2RK-5
				SX	J19-L5-2LK-5

RIFORMIMENTI PER SINGOLO DENTE

1 Conf. 5 pz. € ~~10,15~~

€ **6,90**



RIFORMIMENTI PER SINGOLO DENTE

▲ Superiore	Torq.	Ang.	Width	DX/SX	.022" Slot
Centrale	+17°	+4°	3,9mm	DX	J21-U1-2R-5
				SX	J21-U1-2L-5
Laterale	+10°	+8°	3,3mm	DX	J21-U2-2R-5
				SX	J21-U2-2L-5
Canino con gancio	-7°	+8°	3,4mm	DX	J21-U3-2RK-5
				SX	J21-U3-2LK-5
Premolare con gancio	-7°	0°	3,4mm	DX	J21-U4-2RK-5
				SX	J21-U4-2LK-5

▼ Inferiore	Torq.	Ang.	Width	DX/SX	.022" Slot
Centrale Laterale	-6°	0°	2,6mm	DX/SX	J21-L1-2U-5
Canino con gancio	-6°	+3°	3,4mm	DX	J21-L3-2RK-5
				SX	J21-L3-2LK-5
1° Premolare con gancio	-12°	0°	3,4mm	DX	J21-L4-2RK-5
				SX	J21-L4-2LK-5
2° Premolare con gancio	-17°	0°	3,4mm	DX	J21-L5-2RK-5
				SX	J21-L5-2LK-5

RIFORMIMENTI PER SINGOLO DENTE

1 Conf. 5 pz. € ~~10,15~~

€ **6,90**



Le versioni dei brackets presenti in questo catalogo non sono copie di altre, né la ITA.O S.r.l. sostiene che siano approvate dai medici o dalle scuole menzionate.



TRASPORTO GRATUITO
PER ORDINI SUP. 200€ (AL NETTO IVA E SCONTI)



SCONTO 3% PAGAMENTO BONIFICO ANTICIPATO

miniPrevail® TWIN



CONFORTEVOLE

Il bracket **MiniPrevail® Twin** ha un'altezza ridotta ma la stessa distanza mesiodistale di un bracket tradizionale. Grazie alle dimensioni ridotte offre una migliore estetica e un maggior comfort del paziente.

ELEVATE PRESTAZIONI

Il bracket **MiniPrevail® Twin** è realizzato con una polvere in micrograni di acciaio inossidabile MIM che assicura precisione e resistenza del bracket. La forma della base anatomica si adatta perfettamente al dente e assicura il massimo ancoraggio.

DESIGN MODERNO A BASSO PROFILO

Il bracket **MiniPrevail® Twin** è un sistema di mini brackets gemellari, che incorpora tutti i vantaggi di un bracket più grande senza comprometterne la funzionalità. Offre livelli affidabili di controllo durante tutto il trattamento assicurando risultati ottimali.



VIDEO
TUTORIAL
itao.it



TECNOLOGIA MIM

realizzati in acciaio inossidabile chirurgico per una maggiore resistenza

PIENO CONTROLLO ROTAZIONALE

grazie al disegno mini gemellare

CONTORNO BASE ANATOMICO

per un preciso posizionamento del bracket

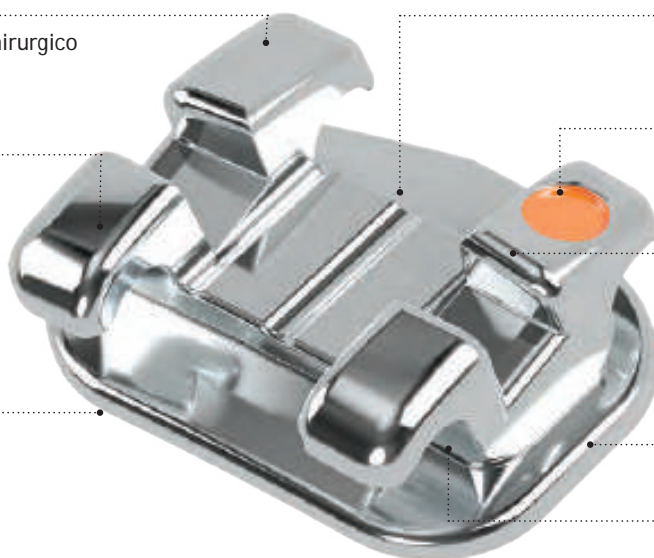

LINEA MEDIANA MARCATA

per un posizionamento accurato

PUNTINO COLORATO

per l'identificazione del quadrante

SLOT SMUSSATO

per facilitare l'inserimento dell'arco

TORQUE ALLA BASE

AMPIA AREA DI LEGATURA

per semplificare la legatura dei brackets



80 Gauge Foil Mesh Bonding Base

base anatomica con ritenzione a 80 mesh che consente ottima ritenzione e adattamento alla forma del dente



BASSO PROFILO

per ridurre le interferenze occlusali ed aumentare il comfort del paziente

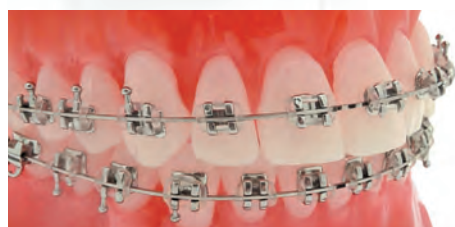

FORMA ROMBOIDALE

i lati mesiodistali si allineano con la linea mediana e i lati incisivo gengivali si allineano con il piano occlusale. Imita la forma del dente e permette di avere punti di riferimento per il posizionamento.

ROTH

miniPrevail® TWIN



1 CASO

20 BRACKETS (sup./inf.)

.018" Slot

.022" Slot

Ganci canini

J36K-3-18-01

J36K-3-22-01

Ganci can/prem.

J36K-345-18-01

J36K-345-22-01



1 CASO € 55,00

€ 38,50



5 CASI



1 OMAGGIO*

SOLO € 32,08 A CASO

*OFFERTA NON VISIBILE SU ITAO.IT MA APPLICATA IN FASE DI EVASIONE

Le versioni dei brackets presenti in questo catalogo non sono copie di altre, né la ITA.O S.r.l. sostiene che siano approvate dai medici o dalle scuole menzionate.

RIFORMIMENTI PER SINGOLO DENTE



▲ Superiore	Torq.	Ang.	Width	DX/SX	.018" Slot	.022" Slot
Centrale	+12°	+5°	.140"	DX	J36-U1-8R-5	J36-U1-2R-5
				SX	J36-U1-8L-5	J36-U1-2L-5
Laterale	+8°	+9°	.115"	DX	J36-U2-8R-5	J36-U2-2R-5
				SX	J36-U2-8L-5	J36-U2-2L-5
Canino con gancio	0°	+11°	.122"	DX	J36-U3-8RK-5	J36-U3-2RK-5
				SX	J36-U3-8LK-5	J36-U3-2LK-5
Premolare	-7°	0°	.122"	DX/SX	J36-U4-8U-5	J36-U4-2U-5
				DX	J36-U4-8RK-5	J36-U4-2RK-5
Premolare con gancio	-7°	0°	.122"	SX	J36-U4-8LK-5	J36-U4-2LK-5

▼ Inferiore	Torq.	Ang.	Width	DX/SX	.018" Slot	.022" Slot
Centrale Laterale	0°	0°	.100"	DX/SX	J36-L1-8U-5	J36-L1-2U-5
Canino con gancio	-11°	+5°	.122"	DX	J36-L3-8RK-5	J36-L3-2RK-5
				SX	J36-L3-8LK-5	J36-L3-2LK-5
1° Premolare	-17°	0°	.122"	DX/SX	J36-L4-8U-5	J36-L4-2U-5
1° Premolare con gancio	-17°	0°	.122"	DX	J36-L4-8RK-5	J36-L4-2RK-5
				SX	J36-L4-8LK-5	J36-L4-2LK-5
2° Premolare	-22°	0°	.122"	DX/SX	J36-L5-8U-5	J36-L5-2U-5
2° Premolare con gancio	-22°	0°	.122"	DX	J36-L5-8RK-5	J36-L5-2RK-5
				SX	J36-L5-8LK-5	J36-L5-2LK-5

RIFORMIMENTI PER SINGOLO DENTE

1 Conf. 5 pz. € ~~13,90~~

€ 11,12



M.B.T.

miniPrevail® TWIN



1 CASO

20 BRACKETS (sup./inf.)

.018" Slot

.022" Slot

Ganci canini

J37K-3-18-01

J37K-3-22-01

Ganci can/prem.

J37K-345-18-01

J37K-345-22-01

Articoli con codice rosso disponibili solo su prenotazione (tempi min. 15 gg. lav.)



1 CASO € 55,00

€ 38,50



5 CASI



1 OMAGGIO*

SOLO € 32,08 A CASO

*OFFERTA NON VISIBILE SU ITAO.IT MA APPLICATA IN FASE DI EVASIONE

Le versioni dei brackets presenti in questo catalogo non sono copie di altre, né la ITA.O S.r.l. sostiene che siano approvate dai medici o dalle scuole menzionate.

RIFORMIMENTI PER SINGOLO DENTE



▲ Superiore	Torq.	Ang.	Width	DX/SX	.022" Slot
Centrale	+17°	+4°	.140"	DX	J37-U1-2R-5
				SX	J37-U1-2L-5
Laterale	+10°	+8°	.115"	DX	J37-U2-2R-5
				SX	J37-U2-2L-5
Canino con gancio	0°	+8°	.122"	DX	J37-U3-2RK0-5
				SX	J37-U3-2LK0-5
Premolare con gancio	-7°	0°	.122"	DX	J37-U4-2RK-5
				SX	J37-U4-2LK-5
Premolare	-7°	0°	.122"	DX/SX	J37-U4-2U-5

▼ Inferiore	Torq.	Ang.	Width	DX/SX	.022" Slot
Centrale Laterale	-6°	0°	.100"	DX/SX	J37-L1-2U-5
Canino con gancio	0°	+3°	.122"	DX	J37-L3-2RK0-5
				SX	J37-L3-2LK0-5
1° Premolare	-12°	0°	.122"	DX/SX	J37-L4-2U-5
1° Premolare con gancio	-12°	0°	.122"	DX	J37-L4-2RK-5
				SX	J37-L4-2LK-5
2° Premolare	-17°	0°	.122"	DX/SX	J37-L5-2U-5
2° Premolare con gancio	-17°	0°	.122"	DX	J37-L5-2RK-5
				SX	J37-L5-2LK-5

RIFORMIMENTI PER SINGOLO DENTE

1 Conf. 5 pz. € ~~13,90~~

€ 11,12



Max

MORELLI



Realizzati in monoblocco con tecnologia M.I.M. e con informazioni alla base. Le dimensioni ridotte degli attacchi e gli angoli arrotondati favoriscono il comfort e l'igiene del paziente.

- **TECNOLOGIA M.I.M.** realizzati in acciaio inossidabile
- **SLOTS LEVIGATI** garantiscono un ottimo scorrimento degli archi
- **ANGOLI ARROTONDATI E BASSO PROFILO** per un maggior comfort del paziente
- **MASSIMA EFFICACIA DI ADESIONE** la base segue l'anatomia mesio-distale e cervico-occlusale dei denti
- **BASE SABBIAIA CON MICRO PILONCINI** che aumentano la ritenzione sul dente

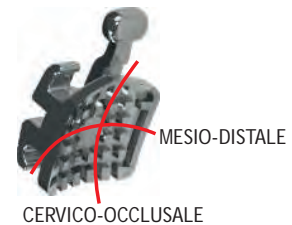

BIDIMENSIONALE ROTH

Max MORELLI

1 CASO

20 BRACKETS (sup./inf.)

.018"/.022" Slot

Ganci can/prem.

004.10.15.930



1 CASO € 36,60

€ 21,96

-40%

RIFORMIMENTI PER SINGOLO DENTE

▲ Superiore	Torq	Ang	Width	DX/SX	.018" Slot	.022" Slot
Centrale	+12°	+5°	3,2mm	DX	004.10.15.300	-
				SX	004.10.15.301	-
Laterale	+8°	+9°	2,5mm	DX	004.10.15.302	-
				SX	004.10.15.303	-
Canino con gancio	-2°	+9°	2,9mm	DX	-	004.10.15.409
				SX	-	004.10.15.411
Premolare con gancio	-7°	0°	2,9mm	DX	-	004.10.15.413
				SX	-	004.10.15.415

▼ Inferiore	Torq	Ang	Width	DX/SX	.018" Slot	.022" Slot
Centrale Laterale	0°	0°	2,3mm	DX/SX	004.10.15.316	-
Canino con gancio	-11°	+7°	2,9mm	DX	-	004.10.15.418
				SX	-	004.10.15.420
1° Premolare con gancio	-17°	0°	2,9mm	DX	-	004.10.15.422
				SX	-	004.10.15.424
2° Premolare con gancio	-22°	0°	2,9mm	DX	-	004.10.15.426
				SX	-	004.10.15.428

RIFORMIMENTI PER SINGOLO DENTE

1 Conf. 10 pz. € 17,30

€ 12,98

-25%

Le versioni dei brackets presenti in questo catalogo non sono copie di altre, né la ITA.O S.r.l. sostiene che siano approvate dai medici o dalle scuole menzionate.

ROTH

Max X MORELLI

1 CASO

20 BRACKETS (sup./inf.)

.018" Slot

.022" Slot

Ganci can./prem.

004.10.15.904

004.10.15.905



1 CASO € ~~36,60~~

€ 21,96

-40%

RIFORMIMENTI PER SINGOLO DENTE

▲ Superiore	Torq	Ang	Width	DX/SX	.018" Slot	.022" Slot
Centrale	+12°	+5°	3,2mm	DX	004.10.15.300	004.10.15.400
				SX	004.10.15.301	004.10.15.401
Laterale	+8°	+9°	2,5mm	DX	004.10.15.302	004.10.15.402
				SX	004.10.15.303	004.10.15.403
Canino con gancio	-2°	+13°	2,9mm	DX	004.10.15.305	004.10.15.405
				SX	004.10.15.307	004.10.15.407
Premolare con gancio	-7°	0°	2,9mm	DX	004.10.15.313	004.10.15.413
				SX	004.10.15.315	004.10.15.415

▼ Inferiore	Torq	Ang	Width	DX/SX	.018" Slot	.022" Slot
Centrale	0°	0°	2,3mm	DX/SX	004.10.15.316	004.10.15.416
Laterale						
Canino con gancio	-11°	+7°	2,9mm	DX	004.10.15.318	004.10.15.418
				SX	004.10.15.320	004.10.15.420
1° Premolare con gancio	-17°	0°	2,9mm	DX	004.10.15.322	004.10.15.422
				SX	004.10.15.324	004.10.15.424
2° Premolare con gancio	-22°	0°	2,9mm	DX	004.10.15.326	004.10.15.426
				SX	004.10.15.328	004.10.15.428

RIFORMIMENTI PER SINGOLO DENTE

1 Conf. 10 pz. € ~~17,30~~

€ 12,98

-25%

Le versioni dei brackets presenti in questo catalogo non sono copie di altre, né la ITA.O S.r.l. sostiene che siano approvate dai medici o dalle scuole menzionate.

M.B.T.

Max X MORELLI

1 CASO

20 BRACKETS (sup./inf.)

.022" Slot

Ganci can./prem.

004.10.35.905



1 CASO € ~~36,60~~

€ 21,96

-40%

RIFORMIMENTI PER SINGOLO DENTE

▲ Superiore	Torq	Ang	Width	DX/SX	.022" Slot
Centrale	+17°	+4°	3,2mm	DX	004.10.35.101
				SX	004.10.35.102
Laterale	+10°	+8°	2,5mm	DX	004.10.35.103
				SX	004.10.35.104
Canino con gancio	0°	+8°	2,9mm	DX	004.10.35.107
				SX	004.10.35.108
Premolare con gancio	-7°	0°	2,9mm	DX	004.10.35.109
				SX	004.10.35.110

▼ Inferiore	Torq	Ang	Width	DX/SX	.022" Slot
Centrale	-6°	0°	2,3mm	DX/SX	004.10.35.111
Laterale					
Canino con gancio	0°	+3°	2,7mm	DX	004.10.35.114
				SX	004.10.35.115
1° Premolare con gancio	-12°	+2°	2,9mm	DX	004.10.35.116
				SX	004.10.35.117
2° Premolare con gancio	-17°	+2°	2,9mm	DX	004.10.35.118
				SX	004.10.35.119

RIFORMIMENTI PER SINGOLO DENTE

1 Conf. 10 pz. € ~~17,30~~

€ 12,98

-25%

Le versioni dei brackets presenti in questo catalogo non sono copie di altre, né la ITA.O S.r.l. sostiene che siano approvate dai medici o dalle scuole menzionate.



TRASPORTO GRATUITO
PER ORDINI SUP. 200€ (AL NETTO IVA E SCONTI)



SCONTO 3% PAGAMENTO BONIFICO ANTICIPATO

Light
HP

MORELLI

M.I.M.
Technology

NOVITÀ

Realizzati in monoblocco con tecnologia M.I.M. e con informazioni alla base. Le dimensioni ridotte degli attacchi e gli angoli arrotondati favoriscono il comfort e l'igiene del paziente.

- TECNOLOGIA M.I.M. realizzati in acciaio inossidabile
- SLOTS LEVIGATI garantiscono un ottimo scorrimento degli archi
- ANGOLI ARROTONDATI E BASSO PROFILO per un maggior comfort del paziente
- MASSIMA EFFICACIA DI ADESIONE la base segue l'anatomia mesio-distale e cervico-occlusale dei denti
- BASE SABBIAIA CON MICRO PILONCINI che aumentano la ritenzione sul dente



// PIÙ DI UN BRACKET, UN CONCETTO

Il bracket bidimensionale nella prescrizione M.B.T. mira a facilitare la meccanica del trattamento, soprattutto nei casi di Classe II. Lo slot da .018" negli incisivi superiori consente il controllo totale del torque con il filo rettangolare .018"x.025", facilitando al contempo lo scorrimento posteriore nella meccanica di chiusura dello spazio grazie al minore attrito negli slot da .022".

Nell'arcata inferiore, si è deciso di mantenere tutti gli slot da .022", poiché i fili di calibro maggiore, come il filo rotondo .020" e il filo rettangolare .019"x.025", sono estremamente importanti per il completo appiattimento della curva di Spee, uno dei requisiti essenziali per ottenere un'occlusione ideale al termine del trattamento."

Dr. Marcos Janson

BIDIMENSIONALE M.B.T.

1 CASO

20 BRACKETS (sup./inf.)

.018"/.022" Slot

Ganci canini

004.10.35.924



1 CASO € 36,60

€ 21,96

-40%

RIFORMIMENTI PER SINGOLO DENTE

▲ Superiore	Torq	Ang	Width	DX/SX	.018" Slot	.022" Slot
Centrale	+17°	+4°	3,2mm	DX	004.10.35.401	-
				SX	004.10.35.402	-
Laterale	+10°	+8°	2,5mm	DX	004.10.35.403	-
				SX	004.10.35.404	-
Canino con gancio	0°	+8°	2,9mm	DX	-	004.10.35.417
				SX	-	004.10.35.418
Premolare	-7°	0°	2,9mm	DX/SX	-	004.10.35.412

▼ Inferiore	Torq	Ang	Width	DX/SX	.018" Slot	.022" Slot
Centrale Laterale	-6°	0°	2,3mm	DX/SX	-	004.10.35.419
Canino con gancio	0°	+3°	2,9mm	DX	-	004.10.35.420
				SX	-	004.10.35.421
1° Premolare	-12°	+2°	2,9mm	DX	-	004.10.35.413
				SX	-	004.10.35.414
2° Premolare	-17°	+2°	2,9mm	DX	-	004.10.35.415
				SX	-	004.10.35.416

RIFORMIMENTI PER SINGOLO DENTE

1 Conf. 10 pz. € 17,30

€ 12,98

-25%

NOVITÀ

nano
NICKELFREE

MORELLI

M.I.M.
Technology

ATTACCO IN METALLO NICHEL FREE

Brackets in acciaio inossidabile ad alta resistenza realizzati in monoblocco con tecnologia M.I.M. .
Piccoli e delicati, privilegiano l'estetica e il comfort del paziente.
Ottima finitura ed eccellente ritenzione, con il 30% di superficie in più alla base del brackets.

TECNOLOGIA MIM
il suo corpo unico è altamente
preciso e resistente



BASSO PROFILO E ANGOLI SMUSSATI
per un maggior comfort del paziente

SLOT SMUSSATO
per garantire un'eccellente
meccanica di scorrimento

LINEA MEDIANA MARCATA
per un posizionamento accurato

FORMATO DELLA BASE OTTIMIZZATO
più grande nei premolari inferiori



BASE CON RITENZIONE MECCANICA
microporosa con piloncini e bordi di contenimento.
Curvature mesiodistale e cervico-occlusale per un migliore
adattamento. Microporni per una massima ritenzione dell'adesivo
e ottimo ancoraggio
sui denti. Sabbiatura per aumentare la rugosità. Facile rimozione
dell'eccesso di adesivo evitando l'ostruzione della clip.



ROTH

1 CASO
20 BRACKETS (sup./inf.)
Ganci can/prem.

.022" Slot
004.10.15.906



1 CASO € 44,00

€ **26,40**

-40%

Le versioni dei brackets presenti in questo catalogo non sono copie di altre, né la ITA.O S.r.l. sostiene che siano approvate dai medici o dalle scuole menzionate.

PRODOTTI CONSIGLIATI NICKEL FREE



TITANMOLY™ TITANIUM MOLYBDENUM
ARCHI E FILI

VEDI pag.61



RETANIUM™
FILO PER RETAINER
VEDI pag.73



UN OMAGGIO PER I TUOI ACQUISTI



Per ordini da € 450,00 e da € 990,00 INFO PAG.3

MAGNUM™ BRACKET SYSTEM



- CONTORNO BASE ANATOMICO per un preciso posizionamento del bracket
- AMPIA AREA DI LEGATURA per facilitare la legatura del bracket
- RETINA DI RITENZIONE 80 MESH che garantisce un perfetto ancoraggio dell'attacco sul dente
- ALI SAGOMATE ARROTONDATE per il massimo comfort del paziente



RICKETTS

1 CASO

20 BRACKETS (sup./inf.)

Senza ganci

Ganci canini

Ganci can/prem.

.018" Slot

J34KR-NHK-18-01

J34KR-3-18-01

J34KR-345-18-01



1 CASO € 59,90

€ 46,72

-22%

RIFORMIMENTI PER SINGOLO DENTE

▲ Superiore	Torq.	Ang.	Width	DX/SX	.018" Slot
Centrale	+22°	+5°	3,9mm	DX	J33-U1-8R-5
				SX	J33-U1-8L-5
Laterale	+14°	+9°	3,0mm	DX	J33-U2-8R-5
				SX	J33-U2-8L-5
Canino	+7°	+5°	3,5mm	DX	J34-U3-8R-5
				SX	J34-U3-8L-5
Canino con gancio	+7°	+5°	3,5mm	DX	J34-U3-8RK-5
				SX	J34-U3-8LK-5
Premolare	0°	0°	3,3mm	DX/SX	J34-U4-8U-5
Premolare con gancio	0°	0°	3,3mm	DX	J34-U4-8RK-5
				SX	J34-U4-8LK-5

▼ Inferiore	Torq.	Ang.	Width	DX/SX	.018" Slot
Centrale Laterale	0°	0°	2,5mm	DX/SX	J30-L1-8U-5
Canino	+7°	+5°	3,5mm	DX	J33-L3-8R-5
				SX	J33-L3-8L-5
Canino con gancio	+7°	+5°	3,5mm	DX	J33-L3-8RK-5
				SX	J33-L3-8LK-5
Premolare	0°	0°	3,3mm	DX/SX	J34-L4-8U-5
Premolare con gancio	0°	0°	3,3mm	DX	J34-L4-8RK-5
				SX	J34-L4-8LK-5

RIFORMIMENTI PER SINGOLO DENTE

1 Conf. 5 pz. € 14,30

€ 10,73

-25%

Le versioni dei brackets presenti in questo catalogo non sono copie di altre, né la ITA.O S.r.l. sostiene che siano approvate dai medici o dalle scuole menzionate.

PINZETTE PER BRACKETS E ALTIMETRI



VEDI pag. 212



VEDI pag. 210

Actual

MORELLI

Questi attacchi hanno angoli in-out e torque relativi alla tecnica Ricketts Actual.
Ritenzione sulla base con retina a 80 mesh.

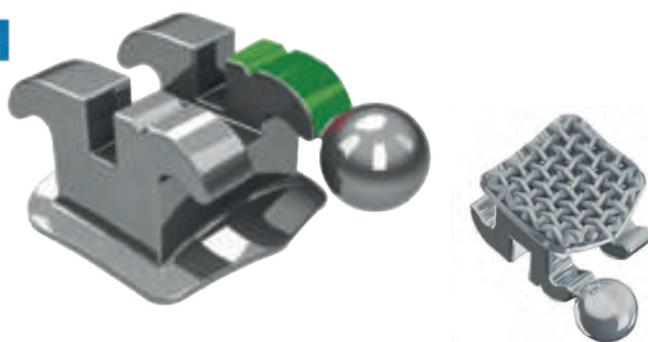

RICKETTS

1 CASO

20 BRACKETS (sup./inf.)

.018" Slot

Ganci can./prem.

004.10.25.901



1 CASO € ~~36,60~~

€ **23,79**

-35%

RIFORNIMENTI PER SINGOLO DENTE

▲ Superiore	Torq.	Ang.	Width	DX/SX	.018" Slot
Centrale	+22°	+3°	3,2mm	DX	004.10.25.101
				SX	004.10.25.102
Laterale	+14°	+10°	2,5mm	DX	004.10.25.103
				SX	004.10.25.104
Canino con gancio	+7°	+8°	2,7mm	DX	004.10.25.105
				SX	004.10.25.106
1° Premolare con gancio	0°	0°	2,5mm	DX	004.10.25.107
				SX	004.10.25.108
2° Premolare con gancio	0°	0°	2,5mm	DX	004.10.25.109
				SX	004.10.25.110

▼ Inferiore	Torq.	Ang.	Width	DX/SX	.018" Slot
Centrale	0°	0°	2,2mm	DX/SX	004.10.25.111
Laterale					
Canino con gancio	+7°	+2°	2,7mm	DX	004.10.25.113
				SX	004.10.25.114
1° Premolare con gancio	0°	0°	2,5mm	DX	004.10.25.115
				SX	004.10.25.116
2° Premolare con gancio	0°	0°	2,5mm	DX	004.10.25.110
				SX	004.10.25.109

RIFORNIMENTI PER SINGOLO DENTE

1 Conf. 10 pz. € ~~17,30~~

€ **12,98**

-25%

Le versioni dei brackets presenti in questo catalogo non sono copie di altre, né la ITA.O S.r.l. sostiene che siano approvate dai medici o dalle scuole menzionate.

BRACKETS GEMELLARI

MORELLI



DA PUNTARE

DIRECT BONDING

Torq.	Offset		Lunghezza	SX/DX	.022	.018	.022
0°	0°	Centrali Sup. Molari	3,4 mm	DX/SX	004.10.31.201	004.10.30.108	004.10.30.210
0°	0°	Canini Premolari	2,6 mm	DX/SX	004.10.31.206	-	-

DA PUNTARE

1 Conf. 10 pz. € ~~16,00~~

€ **13,60**

-15%

DIRECT BONDING

1 Conf. 10 pz. € ~~19,00~~

€ **16,15**

-15%



TRASPORTO GRATUITO
PER ORDINI SUP. 200€ (AL NETTO IVA E SCONTI)



SCONTO 3% PAGAMENTO BONIFICO ANTICIPATO

ComfortZone™
LOW FRICTION

G&H ORTHODONTICS®
Quality Manufacturing. Exceptional Service.



- REALIZZATI IN ACCIAIO INOSSIDABILE 17-4
- AMPIA AREA DI LEGATURA per facilitare la legatura del bracket
- SLOT SMUSSATI per facilitare l'inserimento dell'arco
- PIENO CONTROLLO ROTAZIONALE grazie al disegno gemellare
- SPECIALE RITENZIONE con piloncini per la massima adesione sul dente



EDGEWISE

RIFORMIMENTI PER SINGOLO DENTE

RIFORMIMENTI
PER SINGOLO DENTE

1 Conf. 5 pz. € ~~12,90~~

€ **9,29**

-28%

• Sup/inf.	Torq.	Ang.	Width	DX/SX	Slot .018"	Slot .022"
Centrali	0°	0°	3,5mm	DX/SX	J16-CENT-18-5	J16-CENT-22-5
Laterali	0°	0°	3,0mm	DX/SX	J16-LAT-18-5	J16-LAT-22-5
Canini	0°	0°	3,3mm	DX/SX	J16-CUSP-18-5	J16-CUSP-22-5
Premolari	0°	0°	3,0mm	DX/SX	J16-BIC-18-5	J16-BIC-22-5
Anteriori	0°	0°	2,5mm	DX/SX	J16-ANT-18-5	J16-ANT-22-5

SlimMax

MORELLI



Realizzati in monoblocco con tecnologia M.I.M.
Presentano dimensioni ridotte e un design anatomico
che favoriscono il comfort del paziente.

- BASE SABBIAIA CON MICRO PILONCINI che aumentano la ritenzione sul dente.



EDGEWISE

RIFORMIMENTI PER SINGOLO DENTE

1 CASO

20 BRACKETS (sup./inf.)

.018" Slot

.022" Slot

Senza ganci

004.10.65.904

004.10.65.905

Ganci canini

004.10.65.906

004.10.65.907

▲ ▼	Torq.	Ang.	Width	DX/SX	.018" Slot	.022" Slot
Centrale sup.	0°	0°	3,0mm	DX/SX	004.10.65.301	004.10.65.401
Laterale sup. Incisivi inf.	0°	0°	2,2mm	DX/SX	004.10.65.302	004.10.65.402
Canino e Prem. sup./inf.	0°	0°	2,5mm	DX/SX	004.10.65.303	004.10.65.403
Canino c/gancio sup.dx/inf.sx	0°	0°	2,5mm	DX/SX	004.10.65.304	004.10.65.404
Canino c/gancio sup.sx/inf.dx	0°	0°	2,5mm	DX/SX	004.10.65.305	004.10.65.405

RIFORMIMENTI
PER SINGOLO DENTE

1 Conf. 10 pz. € ~~17,30~~

€ **13,49**

-22%



1 CASO € ~~36,60~~

€ **23,79**

-35%

DISTALIZZATORE D-BAR

DISPOSITIVO PER LA CORREZIONE DELLE II CLASSI

Dispositivo che unisce efficacia e semplicità per correggere rapidamente le malocclusioni, ottimizzando i tempi di trattamento e migliorando i risultati clinici.

D-bar è un dispositivo direct bonding che offre una soluzione rapida ed efficace per le malocclusioni di II Classe, in pazienti con dentatura primaria, permanente o mista. Preferibilmente utilizzato all'inizio del trattamento per la distalizzazione dei molari e dei premolari.

D-bar può essere utilizzato da solo o in combinazione con altri dispositivi disponibili in commercio quali allineatori, attacchi o altri dispositivi di ortodonzia fissa.

Posizionato sull'arcata inferiore, D-bar aiuta anche nel trattamento delle III Classi.

Realizzato integralmente con tecnologia MIM in acciaio 17-4. Disponibile in dodici misure, fornito non assemblato (supporto molare + barra).

- Controllo dei movimenti del blocco canino-molare**
 Progettato per minimizzare i movimenti del canino indipendenti da quelli del molare e i movimenti interarcata indesiderati.
- Elevata efficacia**
 La particolare posizione del gancio, sul lato mesiale del canino incrementa l'efficacia del dispositivo aumentando le forze orizzontali rispetto a quelle verticali di estrusione.
- Facile posizionamento**
 Le linee di posizionamento mesio-distale e occluso-gengivale del supporto molare ne facilitano il corretto posizionamento sul dente.
- Riduzione dei tempi di trattamento**
 L'utilizzo di D-bar promuove il miglioramento della relazione molare rendendo più rapide le successive fasi del trattamento ortodontico.
- Può essere integrato nel work-flow digitale**
 L'utilizzo di due componenti separati rende possibile l'integrazione del dispositivo in mascherine o Jig di trasferimento.
- Elevato comfort**
 Design arrotondato e basso profilo.



Misura	Cod. Conf. Singole
16	033.250.016
17	033.250.017
18	033.250.018
19	033.250.019
20	033.250.020
21	033.250.021
22	033.250.022
23	033.250.023
24	033.250.024
25	033.250.025
26	033.250.026
27	033.250.027

D-BAR SET

- 24 Barre universali (2 per misura)
- 24 Supporti Molare
- 24 Misurini
- 1 Tweezer

Cod. 033.250.000 1 Set € 1.170,00

€ 971,10 **-17%**

D-BAR CONF. SINGOLE

- 2 Barre universali singola misura
- 2 Supporti Molare
- 1 Misurino

1 Conf. € 119,25

€ 98,98 **-17%**

Articoli con codice rosso disponibili solo su prenotazione (tempi min. 3 gg. lav.)

miniPrevail® TUBE

G&H ORTHODONTICS®
Quality Manufacturing, Exceptional Service.

M.I.M.
Technology

Made in
USA

Il MiniPrevail® Tube è stato progettato pensando all'ortodontista e al paziente.

DESIGN INTELLIGENTE

Le linee di posizionamento orizzontali e verticali formano un "mirino" che agevola il posizionamento del tubo e il design consente un facile innesto del filo.

COMFORT DEL PAZIENTE

Il basso profilo e lo speciale design del gancio sono progettati per il massimo comfort del paziente.



SPECIALE DESIGN DEL GANCIO

che semplifica il posizionamento ed aumenta il comfort del paziente

SLOT SAGOMATO

ingresso a imbuto per un facile inserimento dell'arco

BASE ANATOMICA MICRO-ETCHED

E RETINA 80 MESH per aumentare la forza di adesione



GUIDE DI POSIZIONAMENTO OCCLUSALE/GENGIVALE

consentono un facile posizionamento nella regione posteriore e aiutano con piccole regolazioni prima di polimerizzare l'adesivo

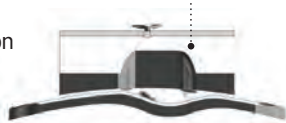

BILANCIATO

per un facile bonding



PARETI PARALLELE per una migliore presa



DISPONIBILE CON DIMENSIONE MESIODISTALE 4.2mm o 3.2mm per il totale controllo di rotazione

CODICE COLORE PERMANENTE E SPECIALE "MIRINO" con linee orizzontali e verticali per un facile posizionamento

FORMA BASE ANATOMICA per un preciso posizionamento

BASSO PROFILO tecnologia MIM acciaio inox



PARETE OCCLUSALE ANGOLATA per evitare interferenze



PRODOTTO CONSIGLIATO

Per un risultato ottimale consigliato l'utilizzo insieme ai bracket MiniPrevail® Twin

G&H ORTHODONTICS®
Quality Manufacturing, Exceptional Service.



VEDI pag. 16-17

SINGOLO

NON CONVERTIBILE 1°/2° MOLARE



miniPrevail® TUBE



1° MOLARE SUPERIORE

DIRECT BONDING

Torq.	Offset	Tec.	M/D	ID	SX/DX	.018	.022
0°	0°	STD	4.2 mm	●	DX	JNS6B-821E-10	JNS6B-221E-10
				●	SX	JNS6B-822E-10	JNS6B-222E-10
-10°	8°	Roth*	4.2 mm	●	DX	JNS6B-825E-10	JNS6B-225E-10
				●	SX	JNS6B-826E-10	JNS6B-226E-10
-14°	10°	MBT*	4.2 mm	●	DX	JNS6B-833E-10	JNS6B-233E-10
				●	SX	JNS6B-834E-10	JNS6B-234E-10
-10°	0°	MBT*	4.2 mm	●	DX	JNS6B-831E-10	JNS6B-231E-10
				●	SX	JNS6B-832E-10	JNS6B-232E-10



1° MOLARE INFERIORE

Torq.	Offset	Tec.	M/D	ID	SX/DX	.018	.022
0°	0°	STD	4.2 mm	●	DX	JNS6B-822E-10	JNS6B-222E-10
				●	SX	JNS6B-821E-10	JNS6B-221E-10
-25°	5°	Roth*	4.2 mm	●	DX	JNS6B-827E-10	JNS6B-227E-10
				●	SX	JNS6B-828E-10	JNS6B-228E-10
-20°	0°	MBT*	4.2 mm	●	DX	JNS6B-809E-10	JNS6B-209E-10
				●	SX	JNS6B-810E-10	JNS6B-210E-10
-10°	0°	MBT*	4.2 mm	●	DX	JNS6B-832E-10	JNS6B-232E-10
				●	SX	JNS6B-831E-10	JNS6B-231E-10



Articoli con codice rosso disponibili solo su prenotazione (tempi min. 15 gg. lav.)

DIRECT BONDING

1 Conf. 10 pz. € ~~62,40~~

€ 41,81

-33%

2° MOLARE SUPERIORE

DIRECT BONDING

Torq.	Offset	Tec.	M/D	ID	SX/DX	.018	.022
0°	0°	STD	3.2 mm	●	DX	JNS7B-821I-10	JNS7B-221I-10
				●	SX	JNS7B-822I-10	JNS7B-222I-10
-10°	8°	Roth*	3.2 mm	●	DX	JNS7B-825I-10	JNS7B-225I-10
				●	SX	JNS7B-826I-10	JNS7B-226I-10
-14°	10°	MBT*	3.2 mm	●	DX	JNS7B-833I-10	JNS7B-233I-10
				●	SX	JNS7B-834I-10	JNS7B-234I-10
-10°	0°	MBT*	3.2 mm	●	DX	JNS7B-831I-10	JNS7B-231I-10
				●	SX	JNS7B-832I-10	JNS7B-232I-10



2° MOLARE INFERIORE

Torq.	Offset	Tec.	M/D	ID	SX/DX	.018	.022
0°	0°	STD	3.2 mm	●	DX	JNS7B-822I-10	JNS7B-222I-10
				●	SX	JNS7B-821I-10	JNS7B-221I-10
-25°	5°	Roth*	3.2 mm	●	DX	JNS7B-827I-10	JNS7B-227I-10
				●	SX	JNS7B-828I-10	JNS7B-228I-10
-20°	0°	MBT*	3.2 mm	●	DX	JNS7B-809I-10	JNS7B-209I-10
				●	SX	JNS7B-810I-10	JNS7B-210I-10
-10°	0°	MBT*	3.2 mm	●	DX	JNS7B-832I-10	JNS7B-232I-10
				●	SX	JNS7B-831I-10	JNS7B-231I-10



Articoli con codice rosso disponibili solo su prenotazione (tempi min. 15 gg. lav.)

DIRECT BONDING

1 Conf. 10 pz. € ~~62,40~~

€ 41,81

-33%

VIPER™ LOW PROFILE BUCCAL TUBES



GANCIO A PALLA
facilmente inclinabile per evitare
decubiti e aumentare il comfort

CODICE COLORE PERMANENTE
immediata identificazione

TORQUE ALLA BASE
per favorire l'allineamento
e la rifinitura dei casi

SLOT SAGOMATO
per semplificare
l'inserimento del filo

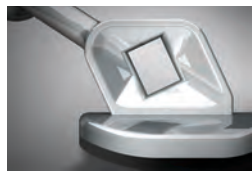

4.2MM
dimensione mesio/distale
per un controllo completo
della rotazione

TACCA DISTALE
fornisce un ancoraggio
supplementare per legature

OCCLUSAL/GENGIVAL
guida di posizionamento

BASE ANATOMICA
con ritenzione 80 mesh
per un'ottima adesione

Disponibili in due versioni:
- base E Large
- base I Small



SINGOLO NON CONVERTIBILE



DA PUNTARE



DIRECT BONDING

SUPERIORE

Torq.	Offset	Tec.	M/D	ID	SX/DX	DA PUNTARE		DIRECT BONDING			
						.018	.022	.018	.022	.018	.022
0°	0°	STD	4.2 mm	◆	DX	JNS3-821-10	JNS3-221-10	JNS3B-821E-10	JNS3B-221E-10	JNS3B-821I-10	JNS3B-221I-10
				◆	SX	JNS3-822-10	JNS3-222-10	JNS3B-822E-10	JNS3B-222E-10	JNS3B-822I-10	JNS3B-222I-10
-10°	8°	Roth*	4.2 mm	●	DX	JNS3-825-10	JNS3-225-10	JNS3B-825E-10	JNS3B-225E-10	JNS3B-825I-10	JNS3B-225I-10
				●	SX	JNS3-826-10	JNS3-226-10	JNS3B-826E-10	JNS3B-226E-10	JNS3B-826I-10	JNS3B-226I-10
-14°	10°	MBT*	4.2 mm	●	DX	JNS3-833-10	JNS3-233-10	JNS3B-833E-10	JNS3B-233E-10	JNS3B-833I-10	JNS3B-233I-10
				●	SX	JNS3-834-10	JNS3-234-10	JNS3B-834E-10	JNS3B-234E-10	JNS3B-834I-10	JNS3B-234I-10

INFERIORE

Torq.	Offset	Tec.	M/D	ID	SX/DX	DA PUNTARE		DIRECT BONDING			
						.018	.022	.018	.022	.018	.022
0°	0°	STD	4.2 mm	◆	DX	JNS3-822-10	JNS3-222-10	JNS3B-822E-10	JNS3B-222E-10	JNS3B-822I-10	JNS3B-222I-10
				◆	SX	JNS3-821-10	JNS3-221-10	JNS3B-821E-10	JNS3B-221E-10	JNS3B-821I-10	JNS3B-221I-10
-25°	5°	Roth*	4.2 mm	■	DX	JNS3-827-10	JNS3-227-10	JNS3B-827E-10	JNS3B-227E-10	JNS3B-827I-10	JNS3B-227I-10
				■	SX	JNS3-828-10	JNS3-228-10	JNS3B-828E-10	JNS3B-228E-10	JNS3B-828I-10	JNS3B-228I-10
-20°	0°	MBT*	4.2 mm	▲	DX	JNS3-809-10	JNS3-209-10	JNS3B-809E-10	JNS3B-209E-10	JNS3B-809I-10	JNS3B-209I-10
				▲	SX	JNS3-810-10	JNS3-210-10	JNS3B-810E-10	JNS3B-210E-10	JNS3B-810I-10	JNS3B-210I-10

DA PUNTARE
1 Conf. 10 pz. € ~~48,90~~

€ **34,23**

-30%

DIRECT BONDING
1 Conf. 10 pz. € ~~61,40~~

€ **38,07**

-38%

(*) Le versioni dei tubi presenti in questo catalogo non sono copie di altre, né la ITA O S.r.l. sostiene che siano approvate dai medici o dalle scuole menzionate.

VIPER™ CV
LOW PROFILE
BUCCAL TUBES

G&H ORTHODONTICS®
Quality Manufacturing. Exceptional Service.



GANCIO A PALLA
facilmente inclinabile per evitare
decubiti e aumentare il comfort

ESTENSIONE ANGOLATA MESIALE
della clip per facilitare la
conversione del tubo con
l'utilizzo di una pinza di utilità

SLOT SAGOMATO
per semplificare l'inserzione del filo

TORQUE ALLA BASE
per favorire l'allineamento
e la rifinitura dei casi



CAP CONVERTIBILE
saldata e brasata per evitare
la conversione accidentale

AMPIA AREA DI LEGATURA
per semplificare
la legatura del tubo

SALDATURA/BRASATURA
massima adesione del tubo
con la base mesh

BASE ANATOMICA
con ritenzione 80 mesh per
un'ottima adesione

Disponibili in due versioni:
- base E Large
- base I Small

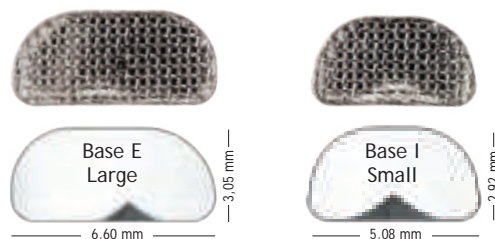

SINGOLO CONVERTIBILE

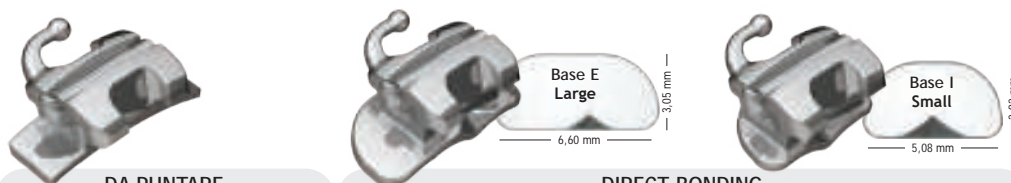

SUPERIORE

Torq.	Offset	Tec.	M/D	SX/DX	DA PUNTARE		DIRECT BONDING			
					.018	.022	.018	.022	.018	.022
-10°	8°	Roth*	4.2 mm	DX	JCS3-805-10	JCS3-205-10	JCS3B-805E-10	JCS3B-205E-10	JCS3B-805I-10	JCS3B-205I-10
				SX	JCS3-806-10	JCS3-206-10	JCS3B-806E-10	JCS3B-206E-10	JCS3B-806I-10	JCS3B-206I-10
-14°	10°	MBT*	4.2 mm	DX	JCS3-813-10	JCS3-213-10	JCS3B-813E-10	JCS3B-213E-10	JCS3B-813I-10	JCS3B-213I-10
				SX	JCS3-814-10	JCS3-214-10	JCS3B-814E-10	JCS3B-214E-10	JCS3B-814I-10	JCS3B-214I-10

INFERIORE

Torq.	Offset	Tec.	M/D	SX/DX	DA PUNTARE		DIRECT BONDING			
					.018	.022	.018	.022	.018	.022
-25°	5°	Roth*	4.2 mm	DX	JCS3-807-10	JCS3-207-10	JCS3B-807E-10	JCS3B-207E-10	JCS3B-807I-10	JCS3B-207I-10
				SX	JCS3-808-10	JCS3-208-10	JCS3B-808E-10	JCS3B-208E-10	JCS3B-808I-10	JCS3B-208I-10
-20°	0°	MBT*	4.2 mm	DX	JCS3-815-10	JCS3-215-10	JCS3B-815E-10	JCS3B-215E-10	JCS3B-815I-10	JCS3B-215I-10
				SX	JCS3-816-10	JCS3-216-10	JCS3B-816E-10	JCS3B-216E-10	JCS3B-816I-10	JCS3B-216I-10

DA PUNTARE
1 Conf. 10 pz. € ~~54,60~~

€ **33,85**

-38%

DIRECT BONDING
1 Conf. 10 pz. € ~~69,50~~

€ **48,65**

-30%

(*) Le versioni dei tubi presenti in questo catalogo non sono copiate da altri, né la ITA.O S.r.l. sostiene che siano approvate dai medici o dalle scuole menzionate.

MORELLI

M.I.M.
Technology

SLOT SAGOMATO
per semplificare l'inserzione del filo

BASE TRATTATA
MEDIANTE SABBIATURA
per un efficiente
incollaggio del tubo

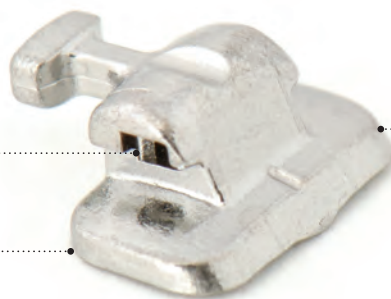

MASSIMA EFFICACIA DI ADESIONE
la base segue l'anatomia mesio-distale
e cervico-occlusale dei denti

BASE MICROPOROSA
CON PILONCINI
massima ritenzione dell'adesivo
e ottimo ancoraggio sui denti



SINGOLO MORELLI
Non CONVERTIBILE
CON GANCIO DIRITTO



SUPERIORE / INFERIORE

Torq.	Offset	SX/DX	DA PUNTARE		DIRECT BONDING	
			.018	.022	.018	.022
0°	0°	DX/SX	-	004.20.30.241	004.20.31.141	004.20.31.241

DA PUNTARE
1 Conf. 10 pz.

€ ~~33,00~~

€ **25,08**

-24%

DIRECT BONDING
1 Conf. 10 pz.

€ ~~35,50~~

€ **26,98**

-24%

SINGOLO MORELLI
Non CONVERTIBILE



Torq.	Offset	Tec.	SX/DX	DA PUNTARE	DIRECT BONDING	DIRECT BONDING
				.022	.018	.022
-14°	+14°	Roth* Superiore	DX	004.20.10.211	004.20.11.111	004.20.11.211
			SX	004.20.10.212	004.20.11.112	004.20.11.212
-30°	+4°	Roth* Inferiore	DX	004.20.10.221	004.20.11.121	004.20.11.221
			SX	004.20.10.222	004.20.11.122	004.20.11.222

DA PUNTARE
1 Conf. 10 pz.

€ ~~41,80~~

€ **29,26**

-30%

DIRECT BONDING
1 Conf. 10 pz.

€ ~~46,00~~

€ **32,20**

-30%

SINGOLO MORELLI
CONVERTIBILE
CON GANCIO DIRITTO



Torq.	Offset	Tec.	SX/DX	DA PUNTARE		DIRECT BONDING	
				.018	.022	.018	.022
0°	0°		DX/SX	004.20.30.180	004.20.30.280	004.20.31.180	004.20.31.280
-14°	+10°	MBT* Sup.	DX	-	-	-	004.20.35.113
			SX	-	-	-	004.20.35.114
-20°	0°	MBT* Inf.	DX/SX	-	-	-	004.20.35.212

DA PUNTARE
1 Conf. 10 pz.

€ ~~34,00~~

€ **25,50**

-25%

DIRECT BONDING
1 Conf. 10 pz.

€ ~~36,60~~

€ **27,45**

-25%

(*) Le versioni dei tubi presenti in questo catalogo non sono copie di altre, né la ITA.O S.r.l. sostiene che siano approvate dai medici o dalle scuole menzionate.

SLTube



NOVITÀ

TUBO AUTOLEGANTE PASSIVO

Facilità di inserimento del filo grazie a una meccanica a basso attrito. Inserimento dell'arco come su un bracket. Torque e Offset distale alla base. Base "Big Foot" con micropiloncini per un'eccellente ritenzione.

- CLIP FLESSIBILE IN NICHEL TITANIUM apribile con una semplice sonda
- COMPATIBILE CON PRESCRIZIONI M.B.T. E ROTH
- ELIMINA LA NECESSITÀ DI LEGATURE
- VELOCITÀ ED ECONOMICITÀ: riduce i tempi alla poltrona



1 CASO (UR/UL/LR/LL)
Cod. 004.20.13.900

1 Conf. 4 pz. € ~~39,00~~

DIRECT BONDING				
Torq.	Offset	Tec.	SX/DX	.022
-10°	+10°	MBT*/Roth* Superiore	DX	004.20.13.211
			SX	004.20.13.212
-25°	0°	MBT*/Roth* Inferiore	DX	004.20.13.222
			SX	004.20.13.221

DIRECT BONDING

1 Conf. 5 pz. € ~~49,00~~

€ **36,75**

-25%

€ **29,25**

-25%

VIPER™

LOW PROFILE BUCCAL TUBES



ORTHODONTICS®
Quality Manufacturing. Exceptional Service.



VIPER™ MINI TUBO DIRECT BONDING

Realizzato in Tecnologia MIM, in dimensioni ridotte (solo 2,5mm). Ideale per secondo molare o denti parzialmente erotti. Basso profilo con gancio a palla e torque alla base. Ritenzione con piloncini bidirezionali.

MINI TUBO

2° MOLARE

DIRECT BONDING						
Torq.	Offset	M/D	ID	SX/DX	.018	.022
0°	0°	2.5 mm	◆	Sup. DX/Inf. SX	JNS4B-821-10	JNS4B-221-10
			◆	Sup. SX/Inf. DX	JNS4B-822-10	JNS4B-222-10
-10°	0°	2.5 mm	●	Sup. DX	JNS4B-831-10	JNS4B-231-10
			●	Sup. SX	JNS4B-832-10	JNS4B-232-10
-14°	0°	2.5 mm	●	Sup. DX/Inf. SX	JNS4B-835-10	JNS4B-235-10
			●	Sup. SX/Inf. DX	JNS4B-836-10	JNS4B-236-10
-25°	0°	2.5 mm	■	Inf. DX	JNS4B-833-10	JNS4B-233-10
			■	Inf. SX	JNS4B-834-10	JNS4B-234-10

DIRECT BONDING

1 Conf. 10 pz. € ~~48,50~~

€ **41,23**

-15%

MINI TUBO

2° MOLARE



DIRECT BONDING					
Torq.	Offset	Tec.	SX/DX	.018	.022
-14°	0°	Roth* Sup.	DX	004.20.11.113	004.20.11.213
			SX	004.20.11.114	004.20.11.214
-25°	0°	Roth* Inf.	DX	004.20.11.123	004.20.11.223
			SX	004.20.11.124	004.20.11.224

DIRECT BONDING

1 Conf. 10 pz. € ~~39,90~~

€ **27,53**

-31%



TRASPORTO GRATUITO
PER ORDINI SUP. 200€ (AL NETTO IVA E SCONTI)



SCONTO 3% PAGAMENTO BONIFICO ANTICIPATO

MAGNUM™
BUCCAL TUBES



ORTHODONTICS®
Quality Manufacturing. Exceptional Service.



GANCIO A PALLA

facilmente inclinabile per evitare decubiti e aumentare il comfort

ESTENSIONE ANGOLATA MESIALE

della clip per facilitare la conversione del tubo con l'utilizzo di una pinza di utilità

SLOT SAGOMATO

per semplificare l'inserzione del filo

TORQUE ALLA BASE

per favorire l'allineamento e la rifinitura dei casi

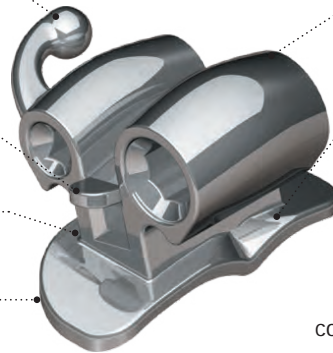

CAP CONVERTIBILE
saldata e brasata per evitare la conversione accidentale

SALDATURA/BRASATURA
massima adesione del tubo con la base mesh

BASE ANATOMICA
con ritenzione 80 mesh per un'ottima adesione



COMBINATO

MAGNUM™
BUCCAL TUBES



ORTHODONTICS®
Quality Manufacturing. Exceptional Service.

CONVERTIBILE
HG GENGIVALE

SUPERIORE

DIRECT BONDING

Torq.	Offset	Tec.	HG I.D.	Aux. Tube	M/D	SX/DX	.018	.022
-10°	8°	Roth*	.045" Geng.	-	3.5 mm	DX	JCCB-815E-10	JCCB-215E-10
						SX	JCCB-816E-10	JCCB-216E-10
-14°	10°	MBT*	.045" Geng.	-	3.5 mm	DX	-	JCC1B-217E-10
						SX	-	JCC1B-218E-10



DIRECT BONDING

1 Conf. 10 pz. € 65,40

€ 51,01

-22%

INFERIORE

Torq.	Offset	Tec.	HG I.D.	Aux. Tube	M/D	SX/DX	.018	.022
-25°	5°	Roth*	.045" Geng.	-	3.5 mm	DX	JCL1B-807E-10	JCL1B-207E-10
						SX	JCL1B-808E-10	JCL1B-208E-10

DOPPIO

MAGNUM™
BUCCAL TUBES



ORTHODONTICS®
Quality Manufacturing. Exceptional Service.

CONVERTIBILE

TUBO AUSILIARIO .018"/0°T

SUPERIORE

DA PUNTARE

DIRECT BONDING

Torq.	Offset	Tec.	HG I.D.	Aux. Tube	M/D	SX/DX	.018		.022	
							DA PUNTARE	DIRECT BONDING	DA PUNTARE	DIRECT BONDING
-10°	8°	Roth*	-	.018/0°T	3.5 mm	DX	JCD1-805-10	JCD1-205-10	JCD1B-805E-10	JCD1B-205E-10
						SX	JCD1-806-10	JCD1-206-10	JCD1B-806E-10	JCD1B-206E-10

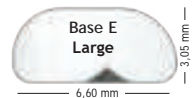

INFERIORE

Torq.	Offset	Tec.	HG I.D.	Aux. Tube	M/D	SX/DX	.018		.022	
							DA PUNTARE	DIRECT BONDING	DA PUNTARE	DIRECT BONDING
-25°	5°	Roth*	-	.018/0°T	3.5 mm	DX	JCD1-807-10	JCD1-207-10	JCD1B-807E-10	JCD1B-207E-10
						SX	JCD1-808-10	JCD1-208-10	JCD1B-808E-10	JCD1B-208E-10
-20°	0°	MBT*	-	.018/0°T	3.5 mm	DX	JCD1-809-10	JCD1-209-10	-	JCD1B-209E-10
						SX	JCD1-810-10	JCD1-210-10	-	JCD1B-210E-10

DA PUNTARE

1 Conf. 10 pz. € 49,90

€ 40,92

-18%

DIRECT BONDING

1 Conf. 10 pz. € 65,40

€ 51,01

-22%

COMBINATO

MAGNUM
BUCCAL TUBES

G&H ORTHODONTICS
Quality Manufacturing. Exceptional Service.

NON CONVERTIBILE
HG OCCLUSALE



SUPERIORE

DA PUNTARE

Torq.	Offset	Tec.	HG I.D.	Aux. Tube	M/D	SX/DX	.018	.022
0°	0°	-	.045" Occl.	-	3.5 mm	DX	JNC1-821-10	JNC1-221-10
						SX	JNC1-822-10	JNC1-222-10
-10°	8°	Roth*	.045" Occl.	-	3.5 mm	DX	JNC1-825-10	JNC1-225-10
						SX	JNC1-826-10	JNC1-226-10
-14°	10°	MBT*	.045" Occl.	-	3.5 mm	DX	-	JNC1-227-10
						SX	-	JNC1-228-10

DA PUNTARE

1 Conf. 10 pz. € ~~42,90~~

€ 26,60

-38%

SPAZIO
OUTLET

TANTE
OCCASIONI

SCONTI
FINO A

80%
SCONTO

itao.it OUTLET

TRIPLO

MAGNUM
BUCCAL TUBES

G&H ORTHODONTICS
Quality Manufacturing. Exceptional Service.

CONVERTIBILE
HG OCCLUSALE



SUPERIORE

DA PUNTARE

DIRECT BONDING

Torq.	Offset	Tec.	HG I.D.	Aux. Tube	M/D	SX/DX	.018	.022	.018	.022
-10°	8°	Roth*	.045" Occl.	.018/0°T	3.5 mm	DX	JCT1-805-10	JCT1-205-10	JCT1B-805E-10	JCT1B-205E-10
						SX	JCT1-806-10	JCT1-206-10	JCT1B-806E-10	JCT1B-206E-10
-14°	10°	MBT*	.045" Occl.	.018/0°T	3.5 mm	DX	-	JCT1-207-10	-	JCT1B-207E-10
						SX	-	JCT1-208-10	-	JCT1B-208E-10

DA PUNTARE

1 Conf. 10 pz. € ~~49,90~~

€ 43,41

-13%

DIRECT BONDING

1 Conf. 10 pz. € ~~65,40~~

€ 51,01

-22%

RICKETTS TRIPLO

MAGNUM
BUCCAL TUBES

G&H ORTHODONTICS
Quality Manufacturing. Exceptional Service.

NON CONVERTIBILE
HG OCCLUSALE

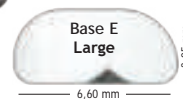

SUPERIORE

DA PUNTARE

DIRECT BONDING

Torq.	Offset	Tec.	HG I.D.	Aux. Tube	M/D	SX/DX	.018	.022	.018	.022
0°	0°	-	.045" Occl.	-	3.5 mm	DX	JNRT1-821-10	-	JNRT1B-821E-10	-
						SX	JNRT1-822-10	-	JNRT1B-822E-10	-

DA PUNTARE

1 Conf. 10 pz. € ~~66,95~~

€ 43,52

-35%

DIRECT BONDING

1 Conf. 10 pz. € ~~94,80~~

€ 73,94

-22%

(*) Le versioni dei tubi presenti in questo catalogo non sono copie di altre, né la ITA O S.r.l. sostiene che siano approvate dai medici o dalle scuole menzionate.

TUBI DIRETTI E DA PUNTARE



RICKETTS DOPPIO NON CONVERTIBILE CON GANCIO CURVO

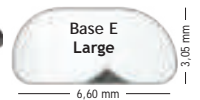

SUPERIORE / INFERIORE

Torq.	Offset	Tec.	HG I.D.	Aux. Tube	M/D	SX/DX	.018	.022	.018	.022
0°	0°	-	-	-	3.5 mm	SUP.DX / INF.SX	JNRD1-822-10	-	JNRD1B-822E-10	-
						SUP.SX / INF.DX	JNRD1-821-10	-	JNRD1B-821E-10	-

DA PUNTARE

1 Conf. 10 pz. € ~~56,65~~

€ 44,19 **-22%**

DIRECT BONDING

1 Conf. 10 pz. € ~~67,50~~

€ 52,65 **-22%**

RICKETTS DOPPIO NON CONVERTIBILE CON GANCIO DIRITTO



SUPERIORE / INFERIORE

Torq.	Offset	Tec.	HG I.D.	Aux. Tube	M/D	SX/DX	.018	.022	.018	.022
0°	0°	-	-	-	3.5 mm	SUP.DX / INF.SX	JNRD1-820-10	-	JNRD1B-820E-10	-
						SUP.SX / INF.DX	JNRD1-819-10	-	JNRD1B-819E-10	-

DA PUNTARE

1 Conf. 10 pz. € ~~56,65~~

€ 44,19 **-22%**

DIRECT BONDING

1 Conf. 10 pz. € ~~67,50~~

€ 52,65 **-22%**

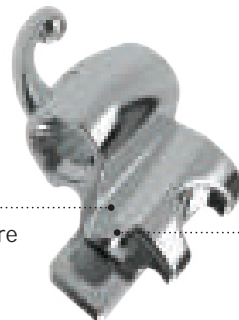

COMBINATO CONVERTIBILE HG GENGIVALE

CAP CONVERTIBILE
saldata e brasata per evitare
la conversione accidentale

ESTENSIONE ANGOLATA
MESIALE
della clip per facilitare
la conversione del tubo
con l'utilizzo di una pinza
di utilità

SUPERIORE

Torq.	Offset	Tec.	HG I.D.	Aux. Tube	M/D	SX/DX	DA PUNTARE	
							.018	.022
-10°	8°	Roth*	.045" Geng.	-	3.5 mm	DX	JAC-815-10	JAC-215-10
						SX	JAC-816-10	JAC-216-10
-14°	10°	MBT*	.045" Geng.	-	3.5 mm	DX	-	JAC1-217-10
						SX	-	JAC1-218-10

DA PUNTARE

1 Conf. 10 pz. € ~~44,60~~

INFERIORE

Torq.	Offset	Tec.	HG I.D.	Aux. Tube	M/D	SX/DX	DA PUNTARE	
							.018	.022
-25°	5°	Roth*	.045" Geng.	-	3.5 mm	DX	JAL1-807-10	JAL1-207-10
						SX	JAL1-808-10	JAL1-208-10

€ 37,02 **-17%**

PINZETTE PER TUBI E BRACKETS GEMELLARI



VEDI pag. 213

**FINO A
-20%**



VEDI pag. 23

-15%

DOPPIO CONVERTIBILE CON GANCIO DIRITTO



NOVITÀ

SUPERIORE / INFERIORE

Torq.	Offset	SX/DX	DA PUNTARE	DIRECT BONDING
0°	0°	DX/SX	.022 004.20.40.501	.022 004.20.41.501

DA PUNTARE
1 Conf. 10 pz. € ~~38,00~~

€ 28,12 **-26%**

DIRECT BONDING
1 Conf. 10 pz. € ~~42,00~~

€ 31,08 **-26%**

RICKETTS DOPPIO NON CONVERTIBILE CON GANCIO DIRITTO



SUPERIORE / INFERIORE

Torq.	Offset	SX/DX	DA PUNTARE	DIRECT BONDING
0°	0°	DX/SX	.018 004.20.40.163	.022 004.20.41.163
			.022 004.20.40.263	.022 004.20.41.263

DA PUNTARE
1 Conf. 10 pz. € ~~38,00~~

€ 28,12 **-26%**

DIRECT BONDING
1 Conf. 10 pz. € ~~42,00~~

€ 31,08 **-26%**

DOPPIO CONVERTIBILE CON GANCIO CURVO



DIRECT BONDING

Torq.	Offset	Tec.	SX/DX	.022
-14°	+14°	Roth* Sup.	DX	004.20.11.417
			SX	004.20.11.418
0°	+10°	Comp.Roth* Sup.	DX	004.20.11.419
			SX	004.20.11.420

DA PUNTARE
1 Conf. 10 pz. € ~~38,00~~

€ 28,88 **-24%**

DOPPIO CONVERTIBILE CON GANCIO CURVO HG GENGIVALE



DA PUNTARE

Torq.	Offset	Tec.	HG I.D.	SX/DX	.018	.022
-14°	+10°	MBT* Sup.	.045"	DX	-	004.20.35.402
				SX	-	004.20.35.403
-30°	+4°	Roth* Inf.	.045"	DX	004.20.10.313	004.20.10.413
				SX	004.20.10.314	004.20.10.414

DA PUNTARE
1 Conf. 10 pz. € ~~44,00~~

€ 30,80 **-30%**

TRIPLO CON GANCIO DIRITTO



SUPERIORE / INFERIORE

Torq.	Offset	Tec.	HG I.D.	SX/DX	DA PUNTARE
0°	0°		.045"	DX/SX	.018 004.20.50.180
					.022 004.20.50.181

DA PUNTARE
1 Conf. 10 pz. € ~~44,00~~

€ 31,68 **-28%**

DOPPIO CONVERTIBILE CON GANCIO DIRITTO HG GENGIVALE



SUPERIORE / INFERIORE

Torq.	Offset	HG I.D.	SX/DX	DA PUNTARE
0°	0°	.045"	DX/SX	.018 004.20.40.330
0°	0°	.051"	DX/SX	.022 004.20.40.331
				-
				004.20.40.431

DA PUNTARE
1 Conf. 10 pz. € ~~42,50~~

€ 30,60 **-28%**



TUBI LINGUALI

DA PUNTARE



Tubi linguali con tacca d'innesto, con finestra, adatti come supporto per archi linguali Goshgarian, Quad-Helix, ecc.

Cod. JM040-01-10

1 Conf. 10 pz. € ~~30,90~~

€ **23,18**

-25%



TUBI LINGUALI

CON GANCIO DA PUNTARE



Tubi linguali con gancio, adatti come supporto per archi linguali Goshgarian, Quad-Helix, ecc.

A) Gancio mesiale UR/LL

Cod. JM040-04-10

Gancio mesiale UL/LR

Cod. JM040-05-10

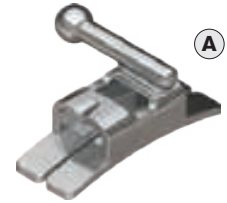

B) Gancio distale UR/LL

Cod. JM040-09-10

Gancio distale UL/LR

Cod. JM040-10-10



1 Conf. 10 pz. € ~~35,00~~

€ **28,00**

-20%

TUBI LINGUALI

CON GANCIO DA PUNTARE



Tubo linguale con gancio universale, finestra e tacca d'innesto, adatto come supporto per archi linguali Goshgarian, Quad-Helix, ecc.

Cod. 004.20.61.206

1 Conf. 10 pz. € ~~34,00~~

€ **23,80**

-30%



BOTTONI LINGUALI

DA PUNTARE



Cod. 004.30.10.105

1 Conf. 10 pz. € ~~15,00~~

€ **9,75**

-35%

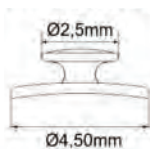

BOTTONI LINGUALI

DA PUNTARE



Base ovale piatta

Cod. JWLBF20



1 Conf. 20 pz.

€ **10,99**

PREZZO SPECIALE

OFFERTA VALIDA FINO ESAURIMENTO SCORTE

CLEATS LINGUALI

DIRECT BONDING



• Small 5,3 mm

Cod. JM015B-02-10

• Large 8,1 mm

Cod. JM015B-01-10

1 Conf. 10 pz. € ~~29,15~~

€ **23,32**

-20%



ALI DI GABBIANO

DA PUNTARE



Lunghezza 4,0 mm

Cod. 004.30.20.101

1 Conf. 10 pz. € ~~26,50~~

€ **18,29**

-31%



OCCHIELLI

DIRECT BONDING



- Base rotonda curva
- Utili nelle trazioni di denti inclusi

Cod. 033.130.240

1 Conf. 10 pz. € ~~35,00~~



€ **31,50**

-10%

OCCHIELLI

DIRECT BONDING



- Base rotonda piatta
- Utili nelle trazioni di denti inclusi

Cod. JM006B-01-10

1 Conf. 10 pz. € ~~29,80~~



€ **24,73**

-17%

GANCI PER ESTRUSIONE

DIRECT BONDING



- Base rotonda curva
- Utili nelle trazioni di denti inclusi

Cod. JCIB-00-03

1 Conf. 10 pz. € ~~39,60~~



€ **30,49**

-23%



BOTTONI LINGUALI MINI

DIRECT BONDING



- Base rotonda curva

Cod. JM021B-01-20

1 Conf. 20 pz. € ~~65,30~~



Base Ø 3,3mm



€ **50,93**

-22%

BOTTONI LINGUALI

DIRECT BONDING



Base ovale piatta
Cod. 033.130.222

Base ovale curva
Cod. 033.130.221

1 Conf. 10 pz. € ~~34,65~~



€ **27,37**

-21%

BOTTONI LINGUALI

DIRECT BONDING



Base tonda piatta
Cod. 033.130.224

Base tonda curva
Cod. 033.130.223

1 Conf. 10 pz. € ~~34,65~~



Base Ø 4mm

€ **27,03**

-22%

BOTTONI LINGUALI

DIRECT BONDING



Base rotonda convessa
Cod. 004.30.10.202

Base rotonda curva
Cod. 004.30.10.203

Base rotonda piatta
Cod. 004.30.10.205



1 Conf. 10 pz. € ~~21,50~~

€ **16,99**

-21%



TRASPORTO GRATUITO
PER ORDINI SUP. 200€ (AL NETTO IVA E SCONTI)



SCONTO 3% PAGAMENTO BONIFICO ANTICIPATO

BOTTONI IN CERAMICA

DIRECT BONDING

- Può essere bondato direttamente sui denti o fissato su retainers e mascherine
- Utilizzabile lingualmente e/o labialmente
- Base anatomica piatta con ritenzione meccanica per una massima adesione
- Compatibile con tutti i tipi di adesivi

Cod. JFCB-00-01

1 Conf. 10 pz. € ~~77,50~~

€ **62,00**

-20%



Base Ø 3,5mm

GESTENCO



BOTTONI IN ZAFFIRO

DIRECT BONDING

- Ceramica di allumina policristallina
- Tecnologia C.I.M. (Ceramic Injection Molded)
- Base piatta con ritenzione chimica e meccanica
- Ideale per trattamenti con attacchi estetici e allineatori

Cod. 004.30.10.211

1 Conf. 2 pz. € ~~12,50~~

€ **7,50**

-40%



MORELLI

NOVITÀ

BOTTONI IN CERAMICA

DIRECT BONDING

- Ceramica di allumina policristallina
- Tecnologia C.I.M. (Ceramic Injection Molded)
- Base piatta con ritenzione chimica e meccanica
- Ideale per trattamenti con attacchi estetici e allineatori

Cod. 004.30.10.210

1 Conf. 2 pz. € ~~11,65~~

€ **6,99**

-40%



MORELLI

GANCI IN CERAMICA

DIRECT BONDING

- Può essere bondato direttamente sui denti o fissato su apparecchi linguali e allineatori
- Utilizzabile lingualmente e/o labialmente
- Eccellente ritenzione grazie alla base anatomica curva
- Compatibile con tutti i tipi di adesivi

Cod. JFCB-00-01HK

1 Conf. 10 pz. € ~~77,50~~

€ **62,00**

-20%

Base 3,5 x 2,5 mm

GESTENCO



BITE-BUMPER™

DIRECT BONDING

Ideali nei casi di morso profondo, facilitano l'applicazione dei brackets nell'arcata inferiore. Realizzati in polimero cristallino, possono essere usati sui pazienti allergici al nichel. Ritenzione scanalata sulla base per favorire l'adesione sul dente, si applicano come un qualsiasi bracket.

Cod. JBB-00-01

1 Conf. 10 pz. € ~~79,10~~

€ **63,28**

-20%



L'esclusiva linguetta di posizionamento rimovibile consente l'applicazione parallela dei bite-bumpers sull'elemento dentale.



Posizionamento con guida incisale



Rimozione linguetta



Bite-bumper applicato

GESTENCO

MINI MOLD

Grazie a questo sistema potete creare da soli, in pochi secondi, i vostri attacchi estetici!

- Attacchi estetici invisibili
- Si applicano in soli 5-20"
- Utilizzare adesivo fotopolimerizzabile
- Permettono di risparmiare tempo
- Ideali per pazienti con problemi di allergie

MINI MOLD KIT

E' un pratico kit contenente tutte le tipologie di prodotto, ideale per testarle e successivamente fare una scelta.

- Un kit è composto da:
- 27 capsule Mini Mold (3 per tipo)
 - 1 manico
 - istruzioni dettagliate

Cod. 033.550.100

1 Kit € ~~198,00~~

€ **168,30**

-15%



MINI MOLD RIFORMIMENTI

I Mini Mold sono disponibili in sette differenti versioni.

Le confezioni di Mini Mold contengono: **8 o 10 capsule, 1 applicatore e istruzioni per l'uso dettagliate passo per passo.**

Le capsule Mini Mold, riutilizzabili per più applicazioni, sono sterilizzabili a freddo.

1 Conf. € ~~72,60~~

€ **65,34**

-10%

RETRATTORI LINGUALI



Per creare ritentori linguali con fili fino a .020".

Large - 4,5 mm Cod. 033.550.160
Small - 3 mm Cod. 033.550.165

1 Conf. 10 pz.

CONTROLLO ABITUDINI



Le piccole punte coniche mettono fine alla cattiva abitudine di succhiare il pollice e di spingere la lingua contro i denti.

Cod. 033.550.140

1 Conf. 10 pz.

BOTTONI

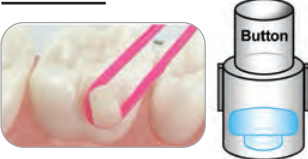

Per creare velocemente bottoni a basso profilo.

Cod. 033.550.120

1 Conf. 10 pz.

RIALZI MOLARI

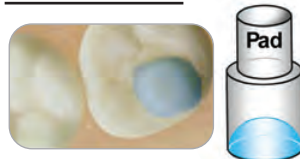

Per aprire il morso a partire dai denti posteriori.

Cod. 033.550.150

1 Conf. 10 pz.

RIALZO DEL MORSO



Applicate sulla superficie linguale degli incisivi superiori, creano un rialzo del morso.

Large - 5 mm Cod. 033.550.105
Small - 3 mm Cod. 033.550.103

1 Conf. 8 pz.

TUBI MOLARI

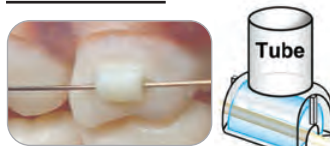

Per creare tubi molari temporanei per fili rotondi fino a .020".

Cod. 033.550.130

1 Conf. 10 pz.



FASE 1

FASE 2

Riempire la capsula del Mini Mold scelto con un composito fotopolimerizzabile.

Posizionare la capsula del Mini Mold sul dente da trattare. Fotopolimerizzare per 5-20 secondi.

PRODOTTI CONSIGLIATI



Resina Assure® Plus

Cod. JPLUS

VEDI pag. 95

Composito fluido Flow Tain™

Cod. JFT VEDI pag. 98

ATTACCHI DIRETTI



Per creare attacchi secondo la tecnica Edgewise con slot .022".

Cod. 033.550.110

1 Conf. 10 pz.



TS₂

RAPID OPEN BITE CORRECTION CORRETTORE PER IL MORSO APERTO

SIA
ORTHODONTIC
MANUFACTURER

Progettato dal Dr. John Voudouris, TS₂ è un dispositivo completamente invisibile e ben tollerato dai pazienti per il suo elevato comfort ed i ridotti tempi del trattamento. Il morso aperto viene risolto in meno di 4-6 mesi con l'utilizzo congiunto di elastici intraorali leggeri.

TS₂ va posizionato sul lato linguale da 3-3 superiore e/o da 3-3 inferiore. Le leggere protrusioni agiscono come sistemi educativi della lingua per prevenirne il suo posizionamento anteriore, mentre gli ampi sottosquadri consentono l'utilizzo di elastici intraorali per la correzione del cross bite.

LE 9 PROTRUSIONI

prevalgono la spinta della lingua sui denti anteriori (TS₂ non taglia la lingua, i guanti dell'operatore o la pelle)



INIBITORE

per la lingua dalle dimensioni molto contenute per una corretta igiene orale

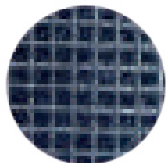

Basetta con retina 80 mesh per una maggiore resistenza ritentiva

6 SOTTOSQUADRI

da utilizzare con elastici per morso crociato e nel trattamento del morso aperto laterale che generalmente richiede l'espansione mascellare



Cod. 033.130.100

1 Conf. 12 pz. € ~~69,30~~

€ 62,37

-10%

BT₂

RAPID DEEP OVERBITE CORRECTOR CORRETTORE PER IL MORSO PROFONDO

SIA
ORTHODONTIC
MANUFACTURER

Progettato dal Dr. John Voudouris, BT₂ è un dispositivo per il trattamento di malocclusioni scheletriche del morso profondo. Posizionato sul lato palatale degli incisivi centrali superiori è la chiave per la Correzione Rapida di Deep overbite (RDC).

La speciale curvatura riduce l'iperattività muscolare e le parafunzioni, guidando gli incisivi inferiori nell'apertura del morso ed evitando interferenze con quelli superiori.

Riduce il tempo alla poltrona e permette la soluzione di over bite profondi in 4-6 mesi sia nei bambini sia negli adulti. Utile anche per l'apertura del morso nelle III° Classi se posizionato sugli incisivi centrali inferiori.

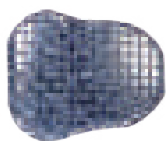
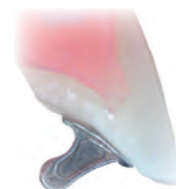

Basetta ampia e anatomica, con retina 80 mesh, progettata per una corretta adesione sulla superficie linguale degli incisivi, assicurando un'elevata resistenza al distacco.

INNOVATIVO INTAGLIO VERTICALE che aiuta il posizionamento del dispositivo e, se compresso con uno strumento, ne facilita la rimozione.

ESTREMITÀ ARROTONDATE

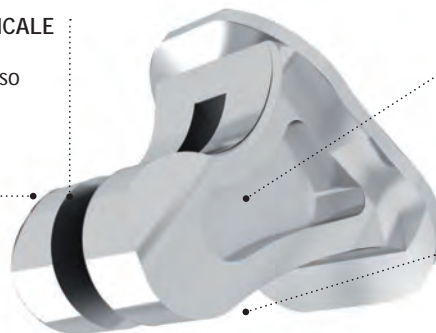

SCANALATURE LATERALI per facilitare la presa del dispositivo.

CURVATURA BREVETTATA per consentire uno sviluppo neurale precoce del percorso di crescita anteriore, evitando interferenze degli incisivi durante l'occlusione.

VIDEO TUTORIAL itao.it



Cod. 033.130.200

1 Conf. 10 pz. € ~~80,85~~

€ 72,77

-10%

PRIMA



DOPO



ERUPTION CHAINS GOLD

DIRECT BONDING

Occhielli con catenella placcati oro 24k con base D.B. utili per le trazioni di denti inclusi.

GESTENCO

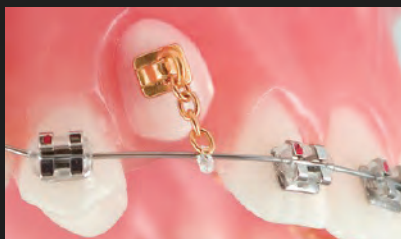

OCCHIELLO CON BASE ROTONDA CURVA



Maglia per filo .030"
Base Ø 3,5 mm

Cod. JEE-00-02

1 Conf. 5 pz. € ~~142,00~~

€ 113,60 -20%



OCCHIELLO CON BASE QUADRA CURVA



Maglia per filo .030"
Base 4 x 3 mm

Cod. JEE-00-03

1 Conf. 5 pz. € ~~142,00~~

€ 113,60 -20%



OCCHIELLO CON BASE OVALE CURVA



Maglia per filo .030"
Base 4,2 x 2,9 mm

Cod. JEE-00-01

1 Conf. 5 pz. € ~~142,00~~

€ 113,60 -20%



GANCIO CON BASE ROTONDA CURVA



Maglia per filo .025"
Base Ø 3,5 mm

Cod. JEE-00-04

1 Conf. 5 pz. € ~~155,00~~

€ 124,00 -20%



ERUPTION CHAINS IN TITANIO

DIRECT BONDING

Bottone a catenella in titanio, con base ritentiva strutturata al laser, utile per le trazioni di denti inclusi.

D
DENTAURUM



Maglia per filo .030"
Base Ø 3 mm

Cod. DE750-003-51

1 Conf. 1 pz.

€ 23,60 PREZZO SPECIALE



TITAN™ BANDE MOLARI ANATOMICHE



Le bande Titan sono realizzate con acciaio di una speciale tempra, che le rende resistenti e facilmente modellabili alla superficie dei denti. Nella parte interna presentano una superficie microincisa per aumentare la ritenzione dei cementi.

Disponibili per 1°/2° molare superiore in 30 misure e 2° molare inferiore in 27 misure.

Vendute in confezioni rifornimento da 10 pezzi per misura nuda o prepuntate e in kits.



BORDI ARROTONDATI
Per il massimo comfort del paziente

FORMA ANATOMICA
Per un facile posizionamento sul dente



MARCATURA PERMANENTE
con processo ECE (Electro Chemical Etching) per una facile identificazione

MICRO INCISIONI
nella superficie interna per un'ottima ritenzione

CONTENITORI PER BANDE E PINZE RIMUOVI BANDE

VEDI pag. 175



**FINO A
-60%**



VEDI pag. 195

TITAN™ BANDE MOLARI ANATOMICHE



1°/2° MOLARE



Misura	1°/2° Molare Sup. DX	1°/2° Molare Sup. SX	1° Molare Inf. DX	1° Molare Inf. SX	2° Molare Inf. DX	2° Molare Inf. SX
29,5	JB10-UR-295-10	JB10-UL-295-10	JB10-LR-295-10	JB10-LL-295-10	JB11-LR-295-10	JB11-LL-295-10
30	JB10-UR-300-10	JB10-UL-300-10	JB10-LR-300-10	JB10-LL-300-10	JB11-LR-300-10	JB11-LL-300-10
30,5	JB10-UR-305-10	JB10-UL-305-10	JB10-LR-305-10	JB10-LL-305-10	JB11-LR-305-10	JB11-LL-305-10
31	JB10-UR-310-10	JB10-UL-310-10	JB10-LR-310-10	JB10-LL-310-10	JB11-LR-310-10	JB11-LL-310-10
31,5	JB10-UR-315-10	JB10-UL-315-10	JB10-LR-315-10	JB10-LL-315-10	JB11-LR-315-10	JB11-LL-315-10
32	JB10-UR-320-10	JB10-UL-320-10	JB10-LR-320-10	JB10-LL-320-10	JB11-LR-320-10	JB11-LL-320-10
32,5	JB10-UR-325-10	JB10-UL-325-10	JB10-LR-325-10	JB10-LL-325-10	JB11-LR-325-10	JB11-LL-325-10
33	JB10-UR-330-10	JB10-UL-330-10	JB10-LR-330-10	JB10-LL-330-10	JB11-LR-330-10	JB11-LL-330-10
33,5	JB10-UR-335-10	JB10-UL-335-10	JB10-LR-335-10	JB10-LL-335-10	JB11-LR-335-10	JB11-LL-335-10
34	JB10-UR-340-10	JB10-UL-340-10	JB10-LR-340-10	JB10-LL-340-10	JB11-LR-340-10	JB11-LL-340-10
34,5	JB10-UR-345-10	JB10-UL-345-10	JB10-LR-345-10	JB10-LL-345-10	JB11-LR-345-10	JB11-LL-345-10
35	JB10-UR-350-10	JB10-UL-350-10	JB10-LR-350-10	JB10-LL-350-10	JB11-LR-350-10	JB11-LL-350-10
35,5	JB10-UR-355-10	JB10-UL-355-10	JB10-LR-355-10	JB10-LL-355-10	JB11-LR-355-10	JB11-LL-355-10
36	JB10-UR-360-10	JB10-UL-360-10	JB10-LR-360-10	JB10-LL-360-10	JB11-LR-360-10	JB11-LL-360-10
36,5	JB10-UR-365-10	JB10-UL-365-10	JB10-LR-365-10	JB10-LL-365-10	JB11-LR-365-10	JB11-LL-365-10
37	JB10-UR-370-10	JB10-UL-370-10	JB10-LR-370-10	JB10-LL-370-10	JB11-LR-370-10	JB11-LL-370-10
37,5	JB10-UR-375-10	JB10-UL-375-10	JB10-LR-375-10	JB10-LL-375-10	JB11-LR-375-10	JB11-LL-375-10
38	JB10-UR-380-10	JB10-UL-380-10	JB10-LR-380-10	JB10-LL-380-10	JB11-LR-380-10	JB11-LL-380-10
38,5	JB10-UR-385-10	JB10-UL-385-10	JB10-LR-385-10	JB10-LL-385-10	JB11-LR-385-10	JB11-LL-385-10
39	JB10-UR-390-10	JB10-UL-390-10	JB10-LR-390-10	JB10-LL-390-10	JB11-LR-390-10	JB11-LL-390-10
39,5	JB10-UR-395-10	JB10-UL-395-10	JB10-LR-395-10	JB10-LL-395-10	JB11-LR-395-10	JB11-LL-395-10
40	JB10-UR-400-10	JB10-UL-400-10	JB10-LR-400-10	JB10-LL-400-10	JB11-LR-400-10	JB11-LL-400-10
40,5	JB10-UR-405-10	JB10-UL-405-10	JB10-LR-405-10	JB10-LL-405-10	JB11-LR-405-10	JB11-LL-405-10
41	JB10-UR-410-10	JB10-UL-410-10	JB10-LR-410-10	JB10-LL-410-10	JB11-LR-410-10	JB11-LL-410-10
41,5	JB10-UR-415-10	JB10-UL-415-10	JB10-LR-415-10	JB10-LL-415-10	JB11-LR-415-10	JB11-LL-415-10
42	JB10-UR-420-10	JB10-UL-420-10	JB10-LR-420-10	JB10-LL-420-10	JB11-LR-420-10	JB11-LL-420-10
42,5	JB10-UR-425-10	JB10-UL-425-10	JB10-LR-425-10	JB10-LL-425-10	JB11-LR-425-10	JB11-LL-425-10
43	JB10-UR-430-10	JB10-UL-430-10	JB10-LR-430-10	JB10-LL-430-10	-	-
43,5	JB10-UR-435-10	JB10-UL-435-10	JB10-LR-435-10	JB10-LL-435-10	-	-
44	JB10-UR-440-10	JB10-UL-440-10	JB10-LR-440-10	JB10-LL-440-10	-	-



1° molare inferiore



2° molare inferiore



1° e 2° molare superiore

RIFORNIMENTI
PER SINGOLA MISURA
1 Conf. 10 pz. € 30,30

€ 24,24 **-20%**

A RICHIESTA SCONTI SU QUANTITATIVI ☎ 051 6240560
📱 378 3025975 WhatsApp

**A RICHIESTA TELEFONICA
POSSIBILITÀ DI CAMPIONE
PER PROVA GRATUITA** ☎ 051 6240560
📱 378 3025975 WhatsApp

TABELLA DI CONVERSIONE BANDE



1°/2° MOLARE SUPERIORE

G&H Orthodontics				29.5		30	30.5			31	31.5	32	32.5	33	33.5	34	34.5	35	35.5	36		36.5	
American Orthodontics										1.5	2			2.5	3		3.5	4	4.5	5	5.5	6	
Dentaurum Dentaform		2	3	4		5	6		7	8	9	10	11	12		13	14	15	16	17	18	19	20
GAC-SnapFit				1		2			3	4	5	6		7	8	9	10	11	12	13		14	
Ormco Standard			1	2	3		4	5	6	7	8	9	10	11		12	13	14	15		17	18	19
Ormco Ultima							5	6	7	8				10	11		12	13	14	15	16	17	18
Ormco Washbon				1	2	3		4	5	6	7	8	9	10		11	12	13	14	15	16	17	18
RMO Truform	1	2	3	4	5		6		7	8	9	10	11	12		13		14	15	16	17	18	
TP GripTite				00		0		1	2		3	5	6	7	8	9	10	11	12	13	14	15	16
Unitek Victory Series		29	29.5		30	30.5		31	31.5	32	32.5	33	33.5	34	34.5	35	35.5	36				36.5	
Ortho Org. Tempra			29.5		30	30.5		31	31.5	32	32.5	33	33.5	34	34.5	35	35.5	36				36.5	

1° MOLARE INFERIORE

G&H Orthodontics				29.5		30		30.5	31	31.5	32	32.5	33		33.5	34	34.5	35	35.5			36
American Orthodontics									1.5	2	2.5		3		3.5		4	4.5	5			
Dentaurum Dentaform			3	4		5	6	7	8	9	10	11	12		13	14		15	16		17	18
GAC-SnapFit				1				2		3	4	5	6		7	8	9	10		11	12	13
Ormco Original				1	2	3	4	5	6	7	8	9	10	11	12	13	14		16	17	18	
Ormco Ultima								5	7	8	9		10	11	12	13	14	15	16	17	18	
Ormco Washbon			1					5	6	7	8	9		10	11	12	13	14	15	16	17	18
RMO Truform	1	2	3		4	5		6	7	8	9	10		11	12		13	14		15	16	17
TP GripTite					00		0	1	2		4	5	6	7	8	9	10	11	12	13	14	15
Unitek Victory Series			29.5		30		30.5	31	31.5	32	32.5	33		33.5	34	34.5	35	35.5				36
Ortho Org. Tempra			29.5		30		30.5	31	31.5	32	32.5	33		33.5	34	34.5	35	35.5				36

2° MOLARE INFERIORE

G&H Orthodontics				29.5	30		30.5	31	31.5	32	32.5	33	33.5	34	34.5	35	35.5	36	36.5	37		
American Orthodontics								1.5	2	2.5		3	3.5		4	4.5		5	5.5	6	6.5	7
Dentaurum Dentaform				1	2		3	4	5		6	7	8	9	10	11	12	13	14	15	16	17
GAC-SnapFit	1	2	3	4		5	6	7	8	9	10	11	12	13	14	15	16	17	18	19	20	21
Ormco Standard				1	2		3	4	5	6	7	8	9	10		11	12	13	14	15	16	17
Ormco Washbon			1	2		3	4	5	6	7	8	9	10	11	12	13	14	15	16	17	18	19
RMO Truform							7	8	9	10	11		12	13		14	15	16	17		18	19
TP GripTite				00		0	1	2	3	4	5	6	7	8	9	10	11	12	13	14	15	16
Unitek Contoured			29.5	30	30.5	31	31.5	32	32.5	33	33.5	34	34.5	35	35.5	36	36.5	37				
Ortho Org. Tempra			29.5	30	30.5	31	31.5	32	32.5	33	33.5	34	34.5	35	35.5	36	36.5	37				

Nota: le informazioni sulle comparazioni delle bande riportate in tabella sono da intendersi puramente indicative.



ASSORTIMENTI IN KITS

Le bande Titan™ sono disponibili in vari assortimenti:

TRIAL KIT
80 bande
(40 destre e 40 sinistre)

INTRO KIT
150 bande
(75 destre e 75 sinistre)

PRO KIT
300 bande
(150 destre e 150 sinistre)

Confezionati nei pratici organizers



KITS PER PRIMO E SECONDO MOLARE SUPERIORE

Kit Bande Molari anatomiche	29.5	30	30.5	31	31.5	32	32.5	33	33.5	34	34.5	35	35.5	36	36.5	37	37.5	38	38.5	39	39.5	40	40.5	41	41.5	42	42.5	43	43.5	44
Trial Kit 1° e 2° molare superiore 80 Bande	-	-	-	-	-	2	2	4	4	4	6	6	10	10	10	6	6	4	4	2	-	-	-	-	-	-	-	-	-	-
Intro Kit 1° e 2° molare superiore 150 Bande	2	2	2	2	2	2	4	4	6	8	10	10	10	10	12	12	10	8	6	4	4	4	2	2	2	2	2	2	2	
Pro Kit 1° e 2° molare superiore 300 Bande	4	4	4	4	4	4	8	8	12	16	20	20	20	20	24	24	20	16	12	8	8	8	4	4	4	4	4	4	4	

TRIAL KIT 1° e 2° mol.sup. 80 bande
cod. JK10-UP-TRIAL

€ ~~259,00~~ € **199,43** **-23%**

INTRO KIT 1° e 2° mol.sup. 150 bande
cod. JK10-UP-INTRO

a solo € **368,22** **PREZZO SPECIALE**

PRO KIT 1° e 2° mol.sup. 300 bande
cod. JK10-UP-PRO

a solo € **697,68** **PREZZO SPECIALE**

Articoli con codice rosso disponibili solo su prenotazione (tempi min. 15 gg. lav.)

KITS PER PRIMO MOLARE INFERIORE

Kit Bande Molari anatomiche	29.5	30	30.5	31	31.5	32	32.5	33	33.5	34	34.5	35	35.5	36	36.5	37	37.5	38	38.5	39	39.5	40	40.5	41	41.5	42	42.5	43	43.5	44
Trial Kit 1° molare inferiore 80 Bande	-	-	-	-	-	2	2	4	4	4	6	6	10	10	10	6	6	4	4	2	-	-	-	-	-	-	-	-	-	
Intro Kit 1° molare inferiore 150 Bande	2	2	2	2	2	2	4	4	6	8	10	10	10	10	12	12	10	8	6	4	4	4	2	2	2	2	2	2	2	
Pro Kit 1° molare inferiore 300 Bande	4	4	4	4	4	4	8	8	12	16	20	20	20	20	24	24	20	16	12	8	8	8	4	4	4	4	4	4	4	

TRIAL KIT 1° mol.inf. 80 bande
cod. JK10-LO-TRIAL

€ ~~259,00~~ € **199,43** **-23%**

INTRO KIT 1° mol.inf. 150 bande
cod. JK10-LO-INTRO

a solo € **368,22** **PREZZO SPECIALE**

PRO KIT 1° mol.inf. 300 bande
cod. JK10-LO-PRO

a solo € **697,68** **PREZZO SPECIALE**

Articoli con codice rosso disponibili solo su prenotazione (tempi min. 15 gg. lav.)

KITS PER SECONDO MOLARE INFERIORE

Kit Bande Molari anatomiche	29.5	30	30.5	31	31.5	32	32.5	33	33.5	34	34.5	35	35.5	36	36.5	37	37.5	38	38.5	39	39.5	40	40.5	41	41.5	42
Trial Kit 2° molare inferiore 80 Bande	-	-	-	-	-	2	2	4	4	4	6	6	10	10	10	6	6	4	4	2	-	-	-	-	-	-
Intro Kit 2° molare inferiore 150 Bande	2	2	2	2	2	2	4	6	8	8	10	10	10	10	12	12	10	8	8	6	4	4	2	2	2	2
Pro Kit 2° molare inferiore 300 Bande	4	4	4	4	6	8	8	8	12	14	16	18	20	24	24	24	20	18	16	12	10	6	6	6	4	4

TRIAL KIT 2° mol.inf. 80 bande
cod. JK11-LO-TRIAL

€ ~~259,00~~ € **199,43** **-23%**

INTRO KIT 2° mol.inf. 150 bande
cod. JK11-LO-INTRO

a solo € **368,22** **PREZZO SPECIALE**

PRO KIT 2° mol.inf. 300 bande
cod. JK11-LO-PRO

a solo € **697,68** **PREZZO SPECIALE**

Articoli con codice rosso disponibili solo su prenotazione (tempi min. 15 gg. lav.)

FOGLI TERMIFORMABILI PER ALIGNERS E RETAINERS

Disponibili in Poliuretano e PETG

- RESISTENTE ALLE ROTTURE
- ULTRA TRASPARENTE
- BPA FREE



**VEDI
OFFERTA**
pag. 212-214

ARCHWIRE PRODUCTS

Precision engineered and manufactured by G&H® in the U.S.A.



*We think you are amazing!
So we are making improvements
to your wire, and keeping the same
great performance you trust.*

Hugs, G&H



G4™ NICKEL TITANIUM

I denti si muovono più velocemente con forze di carico iniziali inferiori e incrementano la forza residua con il progredire del recupero completo della forma.

Forze di carico iniziali inferiori

- Facile inserimento nel bracket
- Meno tensione nel bondaggio
- Maggiore comfort per il paziente

Forze di recupero residue più elevate

- Recupero completo della forma
- Completa distensione e sviluppo della forma dell'arco
- Rimane attivo fino alla fine

M5™ THERMAL COPPER NICKEL TITANIUM

Il risultato di anni di ricerca e sviluppo

- Attivazione termica con calore
- Forze di carico più delicate per un inserimento più semplice
- Precisa temperatura di attivazione a 27°C
- Forze di movimento dei denti costanti e coerenti

TITANMOLY™ TITANIUM MOLYBDENUM

L'alternativa agli archi in acciaio inossidabile con forza moderata

- Il titanio molibdeno fornisce livelli di forza minori del 45% rispetto agli equivalenti archi in acciaio inossidabile
- Superficie lucida per un effetto estetico più luminoso e liscia per permettere una migliore frizione e uno scorrimento meccanico ottimale
- Elastici e resistenti alle forze esercitate
- Senza nichel

S3™ STAINLESS STEEL

- Filo in acciaio inossidabile medico 304 V
- Processi produttivi di ultima generazione assicurano forme degli archi precise
- Disponibili preformati o in stanghette diritte

Posted in acciaio inossidabile

- I perni pieghevoli in ottone sono saldati con una tecnica esclusiva che assicura saldature pulite, resistenti e coerenti

Archwire Varieties in Every Alloy



ORTHODONTICS®
Quality Manufacturing. Exceptional Service.

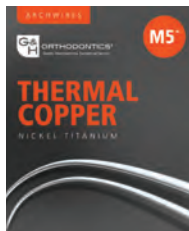

M5™ THERMAL COPPER
Nickel Titanium



G4™
Nickel Titanium



TITANMOLY™
Titanium Molybdenum



G4™ M5™
Reverse Curve
Nickel Titanium



S3™
Stainless Steel



XR1™ HEAT TREATED
Stainless Steel



POSTED
Stainless Steel



LOOPED
Stainless Steel

G&H Orthodontics®, produttore di archi da oltre 40 anni, garantisce la massima performance e qualità dei suoi archi tramite processi produttivi di precisione.

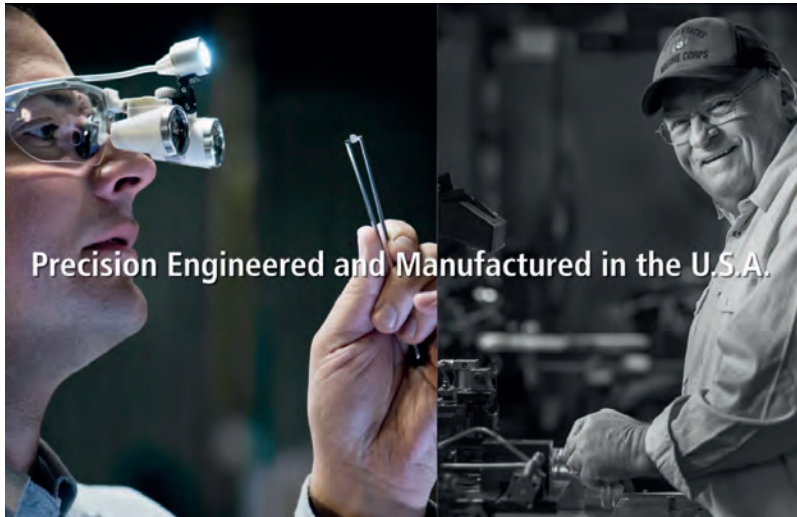

Precision Engineered and Manufactured in the U.S.A.

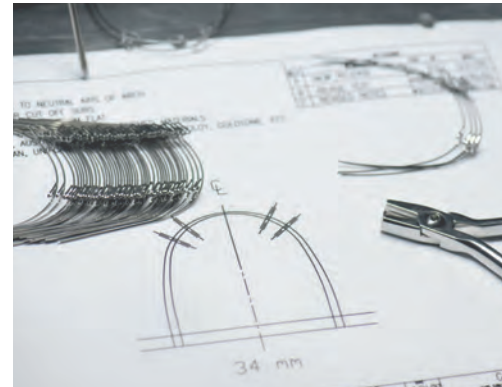

- Qualità e precisione di produzione USA
- Utilizzo di materie prime di alta qualità



- linea mediana marcata permanentemente
- tre linee **|||** per arcata superiore
- una linea **|** per inferiore

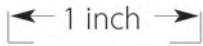

Compare size to scale for reproduction distortion.

IMMAGINI
A DIMENSIONE REALE

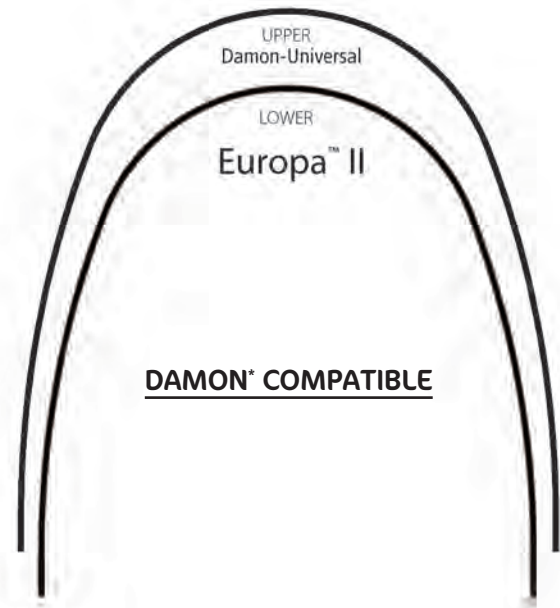
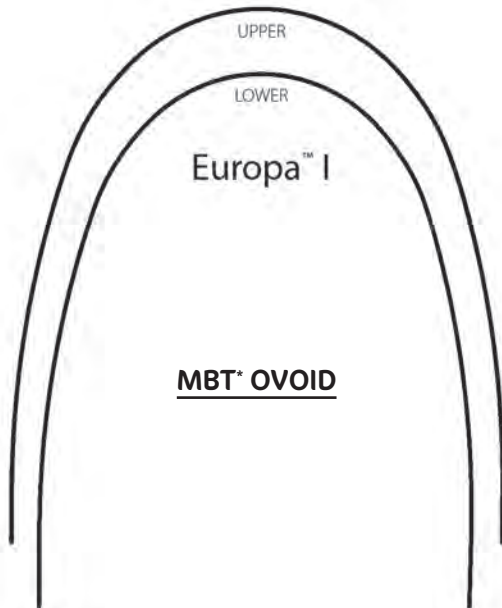
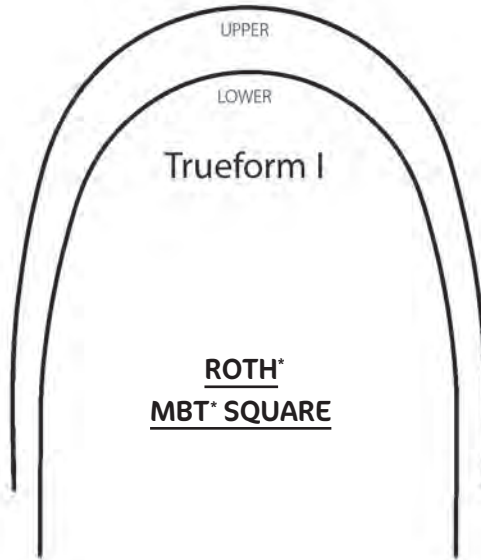

Le versioni degli archi presenti in questo catalogo non sono copie di altre, né la ITA.O S.r.l. sostiene che siano approvate dai medici o dalle scuole menzionate.



Per arcate minori
generalmente inferiori

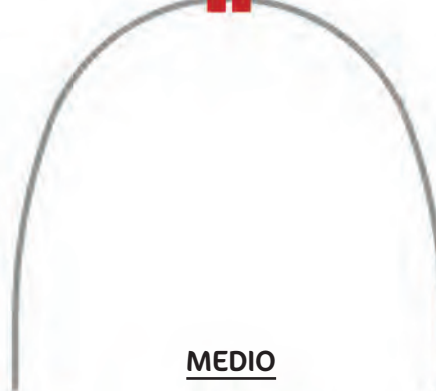

Per arcate intermedie
inferiori o superiori



Per arcate maggiori
generalmente superiori

IMMAGINI A DIMENSIONE REALE

FORME AGGIUNTIVE

DISPONIBILI SU PRENOTAZIONE



Standard Form

*DISPONIBILI SU PRENOTAZIONE
(tempi min. 15 gg. lav.)*

ATTENZIONE:
Le arcate degli archi
Stainless Steel Standard Form
(mostrate in sovrapposizione)
sono più lunghe
nella parte posteriore

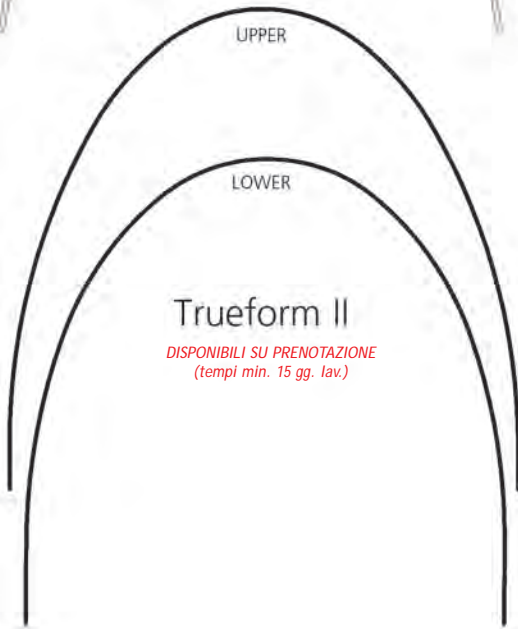

Trueform II

*DISPONIBILI SU PRENOTAZIONE
(tempi min. 15 gg. lav.)*

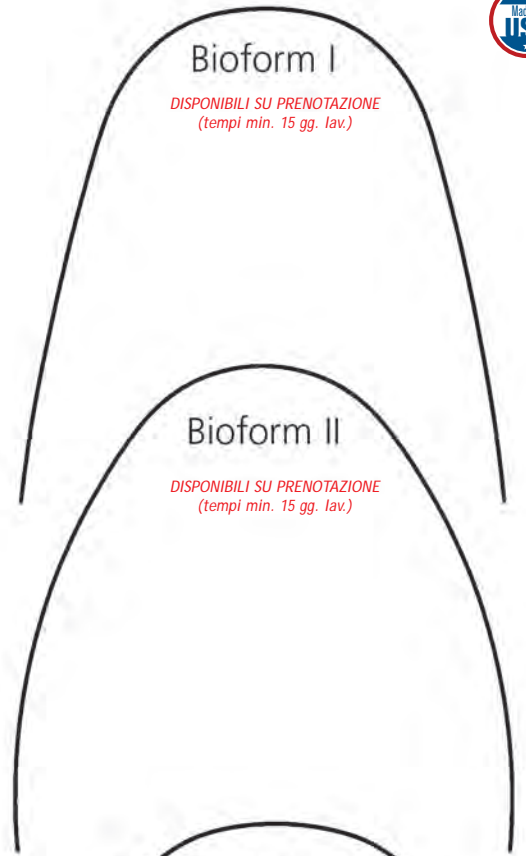

Bioform I

*DISPONIBILI SU PRENOTAZIONE
(tempi min. 15 gg. lav.)*

Bioform II

*DISPONIBILI SU PRENOTAZIONE
(tempi min. 15 gg. lav.)*

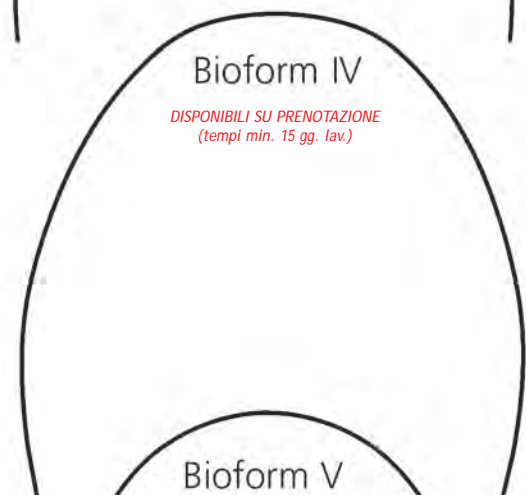

Bioform IV

*DISPONIBILI SU PRENOTAZIONE
(tempi min. 15 gg. lav.)*

Bioform V

*DISPONIBILI SU PRENOTAZIONE
(tempi min. 15 gg. lav.)*



Compare size to scale for reproduction distortion.

**IMMAGINI
A DIMENSIONE REALE**

G4™ NICKEL TITANIUM



MASSIMA QUALITÀ DI FORZA, MEMORIA E PROPRIETÀ ELASTICHE

Grazie alla sua memoria di forma gli archi G4™ Nickel Titanium rimangono attivi fino al raggiungimento della forma completa dell'arco, fornendo una forza costante durante tutto il trattamento.

PRESTAZIONI COMPROVATE

Con oltre 40 anni di esperienza G&H Orthodontics® produce archi di altissimo livello utilizzando materie prime in lega di alta qualità e protocolli di test scientifici.

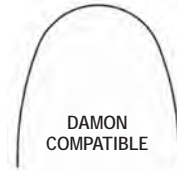
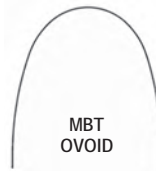
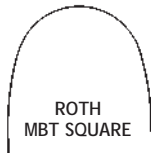

	Trueform™ I		Europa™ I		Europa™ II	
● Rotondo	▲ Superiore	▼ Inferiore	▲ Superiore	▼ Inferiore	▲ Superiore	▼ Inferiore
.012"	JG4TFU012	JG4TFL012	JG4EFU012	JG4EFL012	JG4EFU112	JG4EFL112
.013"	-	-	JG4EFU013	JG4EFL013	JG4EFU113	JG4EFL113
.014"	JG4TFU014	JG4TFL014	JG4EFU014	JG4EFL014	JG4EFU114	JG4EFL114
.016"	JG4TFU016	JG4TFL016	JG4EFU016	JG4EFL016	JG4EFU116	JG4EFL116
.018"	JG4TFU018	JG4TFL018	JG4EFU018	JG4EFL018	JG4EFU118	JG4EFL118
.020"	JG4TFU020	JG4TFL020	JG4EFU020	JG4EFL020	JG4EFU120	JG4EFL120
■ Rettangolare	▲ Superiore	▼ Inferiore	▲ Superiore	▼ Inferiore	▲ Superiore	▼ Inferiore
.014" x .025"	JG4TFU1425	-	JG4EFU1425	JG4EFL1425	JG4EFU3425	JG4EFL3425
.016" x .016"	JG4TFU1616	JG4TFL1616	JG4EFU1616	JG4EFL1616	JG4EFU3616	JG4EFL3616
.016" x .022"	JG4TFU1622	JG4TFL1622	JG4EFU1622	JG4EFL1622	JG4EFU3622	JG4EFL3622
.016" x .025"	-	-	JG4EFU1625	JG4EFL1625	JG4EFU3625	JG4EFL3625
.017" x .025"	JG4TFU1725	JG4TFL1725	JG4EFU1725	JG4EFL1725	JG4EFU3725	JG4EFL3725
.018" x .025"	JG4TFU1825	JG4TFL1825	JG4EFU1825	JG4EFL1825	JG4EFU3825	JG4EFL3825
.019" x .025"	JG4TFU1925	JG4TFL1925	JG4EFU1925	JG4EFL1925	JG4EFU3925	JG4EFL3925
.020" x .020"	JG4TFU2020	JG4TFL2020	JG4EFU2020	JG4EFL2020	JG4EFU3020	JG4EFL3020
.021" x 0.25"	JG4TFU2125	JG4TFL2125	JG4EFU2125	JG4EFL2125	JG4EFU3125	JG4EFL3125

ROTONDI

1 Confezione € 48,40
25 PEZZI

€ 35,82 **-26%**

RETTANGOLARI

1 Confezione € 69,00
25 PEZZI

€ 51,06 **-26%**

ALTRE MISURE

.017" x .017" - .018" x .018"

ALTRE FORME

- Trueform™ II
- Standard Form
- Bioform I, II, III, IV, V

OPZIONI

- opzione Dimpled
- opzione "Solo-Pack™"
- opzione pre-stopped

DISPONIBILI SU RICHIESTA
(tempi min. 15 gg. lav.)

☎ 051 6240560

📱 378 3025975
WhatsApp

M5™ THERMAL COPPER NICKEL TITANIUM

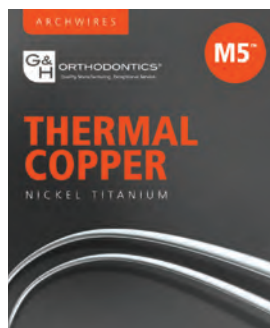

PROPRIETÀ TERMICHE E MEMORIA DI FORMA

Gli archi M5™ Thermal Copper sono archi super elastici con memoria di forma. Hanno proprietà termiche e meccaniche accentuate dall'aggiunta di rame, lega che permette una deformazione molto grande.

SEMPLICE INSERIMENTO

Rispetto ai archi NiTi gli archi M5™ Thermal Copper hanno forze di carico più delicate consentendo un innesto più semplice anche nel trattamento di casi di sovrappollamento o errato posizionamento dei denti e risultano più confortevoli per il paziente.

FORZE DELICATE COSTANTI E COERENTI

Gli archi M5™ Thermal Copper hanno una temperatura di trasformazione completa a 35°C che permettono una delicata forza di carico. Sono morbidi e flessibili al tatto per un facile innesto. Sono meno suscettibili alla deformazione e riducono l'attrito superficiale. Forniscono forze di movimento dei denti costanti e coerenti che portano una risoluzione del caso in tempi più brevi.

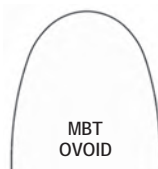
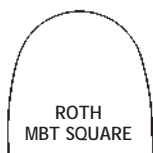

	Trueform™ I		Europa™ I		Europa™ II	
● Rotondo	▲ Superiore	▼ Inferiore	▲ Superiore	▼ Inferiore	▲ Superiore	▼ Inferiore
.012"	JM5TFU012	JM5TFL012	JM5EFU012	JM5EFL012	JM5EFU112	JM5EFL112
.014"	JM5TFU014	JM5TFL014	JM5EFU014	JM5EFL014	JM5EFU114	JM5EFL114
.016"	JM5TFU016	JM5TFL016	JM5EFU016	JM5EFL016	JM5EFU116	JM5EFL116
.018"	JM5TFU018	JM5TFL018	JM5EFU018	JM5EFL018	JM5EFU118	JM5EFL118
.020"	JM5TFU020	JM5TFL020	JM5EFU020	JM5EFL020	JM5EFU120	JM5EFL120
■ Rettangolare	▲ Superiore	▼ Inferiore	▲ Superiore	▼ Inferiore	▲ Superiore	▼ Inferiore
.014" x .025"	-	-	-	-	JM5EFU3425	JM5EFL3425
.016" x .016"	JM5TFU1616	JM5TFL1616	JM5EFU1616	JM5EFL1616	JM5EFU3616	JM5EFL3616
.016" x .022"	JM5TFU1622	JM5TFL1622	JM5EFU1622	JM5EFL1622	JM5EFU3622	JM5EFL3622
.016" x .025"	-	-	-	-	JM5EFU3625	JM5EFL3625
.017" x .025"	JM5TFU1725	JM5TFL1725	JM5EFU1725	JM5EFL1725	JM5EFU3725	JM5EFL3725
.018" x .018"	JM5TFU1818	JM5TFL1818	JM5EFU1818	JM5EFL1818	JM5EFU3818	JM5EFL3818
.018" x .025"	JM5TFU1825	JM5TFL1825	JM5EFU1825	JM5EFL1825	JM5EFU3825	JM5EFL3825
.019" x .025"	JM5TFU1925	JM5TFL1925	JM5EFU1925	JM5EFL1925	JM5EFU3925	JM5EFL3925
.020" x .020"	JM5TFU2020	JM5TFL2020	JM5EFU2020	JM5EFL2020	JM5EFU3020	JM5EFL3020
.021" x .025"	JM5TFU2125	JM5TFL2125	JM5EFU2125	JM5EFL2125	JM5EFU3125	JM5EFL3125

ROTONDI

1 Confezione € 66,50
25 PEZZI

€ 51,87 **-22%**

RETTANGOLARI

1 Confezione € 92,20
25 PEZZI

€ 71,92 **-22%**

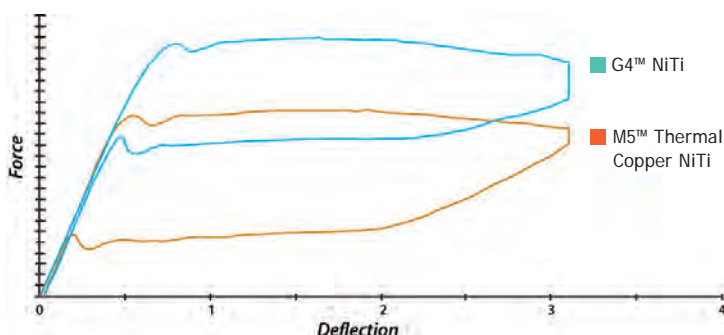

ALTRE FORME

- Trueform™ II
- Standard Form

OPZIONI

- opzione Dimpled
- opzione "Solo-Pack™"
- opzione pre-stopped

DISPONIBILI SU RICHIESTA
(tempi min. 15 gg. lav.)

☎ 051 6240560
📱 378 3025975
WhatsApp

ARCHI SUPERELASTICI NiTi



Archi superelastici in lega di Nichel Titanio con memoria di forma che rilasciano forze costanti e non subiscono deformazioni. La forma naturale di questi archi è preferita nella maggior parte delle applicazioni.



ROTONDI

1 Conf. 10 pz. € ~~16,50~~

€ **9,90**

-40%

RETTANGOLARI

1 Conf. 10 pz. € ~~22,50~~

€ **13,50**

-40%

	Grande	Medio	Piccolo
● Rotondo	■■■	■■	■
.012"	004.50.60.011	004.50.70.011	004.50.80.011
.014"	004.50.60.012	004.50.70.012	004.50.80.012
.016"	004.50.60.013	004.50.70.013	004.50.80.013
.018"	004.50.60.014	004.50.70.014	004.50.80.014
.020"	004.50.60.015	004.50.70.015	004.50.80.015
■ Rettangolare			
.016" x .022"	004.50.62.011	004.50.72.011	004.50.82.011
.017" x .025"	004.50.62.012	004.50.72.012	004.50.82.012
.018" x .025"	004.50.62.013	004.50.72.013	004.50.82.013
.019" x .025"	004.50.62.014	004.50.72.014	004.50.82.014
.021" x .025"	004.50.62.015	004.50.72.015	004.50.82.015

NUOVA FORMA

ARCHI THERMO-PLUS NiTi



Archi in lega di Nichel Titanio termoattivata Thermo-Plus con temperatura di trasformazione superiore a 27°C. Si attivano a temperatura ambiente acquisendo memoria di forma, generando così la forza ortodontica per il movimento dei denti. La forma naturale di questi archi è preferita nella maggior parte delle applicazioni.



ROTONDI

1 Conf. 10 pz. € ~~21,50~~

€ **12,90**

-40%

RETTANGOLARI

1 Conf. 10 pz. € ~~28,00~~

€ **16,80**

-40%

	Grande	Medio	Piccolo
● Rotondo	■■■	■■	■
.012"	004.50.60.224	004.50.70.224	004.50.80.224
.014"	004.50.60.225	004.50.70.225	004.50.80.225
.016"	004.50.60.226	004.50.70.226	004.50.80.226
.018"	004.50.60.227	004.50.70.227	004.50.80.227
.020"	004.50.60.228	004.50.70.228	004.50.80.228
■ Rettangolare			
.016" x .022"	004.50.62.224	004.50.72.224	004.50.82.224
.017" x .025"	004.50.62.225	004.50.72.225	004.50.82.225
.018" x .025"	004.50.62.226	004.50.72.226	004.50.82.226
.019" x .025"	004.50.62.227	004.50.72.227	004.50.82.227
.021" x .025"	004.50.62.228	004.50.72.228	004.50.82.228

NUOVA FORMA

NOVITÀ

KIT ARCHI IN SEQUENZA PER BRACKETS CONVENZIONALI

Assegnando a ciascun paziente una sequenza di archi si facilita il monitoraggio e l'organizzazione del trattamento. Ogni coppia di archi è suddivisa in pratiche schede all'interno di un libretto con le relative specifiche tecniche.

Confezione composta da 18 pezzi (2 archi per misura: superiori e inferiori).

- Superelastici NiTi
 - .012"
 - .014"
 - .016"
 - .018"
 - .016" x .022"
 - .017" x .025"
 - .019" x .025"
- Acciaio CrNi
 - .019" x .025"
- TMA
 - .017" x .025"



Cod. 004.50.14.900

1 Conf. 18 pz. € ~~39,00~~



€ 23,40

-40%

KIT ARCHI IN SEQUENZA PER BRACKETS AUTOLEGANTI

Assegnando a ciascun paziente una sequenza di archi si facilita il monitoraggio e l'organizzazione del trattamento. Ogni coppia di archi è suddivisa in pratiche schede all'interno di un libretto con le relative specifiche tecniche.

Confezione composta da 20 pezzi (2 archi per misura: superiori e inferiori).

- Superelastici NiTi
 - .010"
- Thermo Plus NiTi
 - .012"
 - .014"
 - .016"
 - .016" x .016"
 - .016" x .022"
 - .017" x .025"
 - .021" x .025"
- Acciaio CrNi
 - .019" x .025"
- TMA
 - .017" x .025"



Cod. 004.50.14.901

1 Conf. 20 pz. € ~~45,00~~

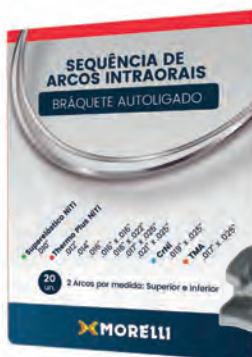

€ 27,00

-40%

KIT ARCHI IN SEQUENZA PER BRACKETS ESTETICI

Assegnando a ciascun paziente una sequenza di archi si facilita il monitoraggio e l'organizzazione del trattamento. Ogni coppia di archi è suddivisa in pratiche schede all'interno di un libretto con le relative specifiche tecniche.

Confezione composta da 12 pezzi (2 archi per misura: superiori e inferiori).

- Superelastici NiTi estetici
 - .010"
 - .014"
 - .016"
 - .018"
 - .017" x .025"
 - .019" x .025"



Cod. 004.50.14.902

1 Conf. 12 pz. € ~~79,00~~



€ 47,40

-40%



UN OMAGGIO PER I TUOI ACQUISTI



Per ordini da € 450,00 e da € 990,00 INFO PAG.3

ARCHI SUPERELASTICI NiTi ESTETICI



Il particolare rivestimento color bianco dona un effetto estetico ottimale e duraturo nel tempo. Ideale con attacchi estetici. La forma di questi archi è adatta alla maggior parte delle applicazioni.



ROTONDI

1 Conf. 5 pz. € ~~30,00~~

€ **18,00** -40%

RETTANGOLARI

1 Conf. 5 pz. € ~~33,30~~

€ **19,98** -40%

	Grande	Medio
● Rotondo		
.012"	004.50.60.035	004.50.70.035
.014"	004.50.60.036	004.50.70.036
.016"	004.50.60.037	004.50.70.037
.018"	004.50.60.038	004.50.70.038
■ Rettangolare		
.017" x .025"	004.50.62.036	004.50.72.036
.019" x .025"	004.50.62.037	004.50.72.037

ARCHI SUPERELASTICI NiTi ESTETICI



Archi Superelastici in Nichel Titanio color dente. Confezionati singolarmente in bustine sigillate sterilizzabili.

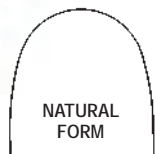

ROTONDI

1 Conf. 10 pz. € ~~68,30~~

€ **55,32** -19%

RETTANGOLARI

1 Conf. 10 pz. € ~~73,50~~

€ **59,54** -19%

	Natural Form	
● Rotondo	▲ Superiore	▼ Inferiore
.014"	033.332.102	033.332.202
.016"	033.332.103	033.332.203
.018"	033.332.104	033.332.204
■ Rettangolare	▲ Superiore	▼ Inferiore
.016" x .022"	033.332.107	033.332.207
.018" x .025"	033.332.110	033.332.210
.019" x .025"	033.332.111	033.332.211

G4ORCE™ NICKEL TITANIUM PROGRESSIVE FORCE



G4orce™ è un arco in Nichel Titanio a tripla forza distribuita in tre zone distinte: anteriore, laterale e posteriore.

- Leggera sul segmento anteriore
- Media sul segmento laterale
- Forte sul segmento posteriore

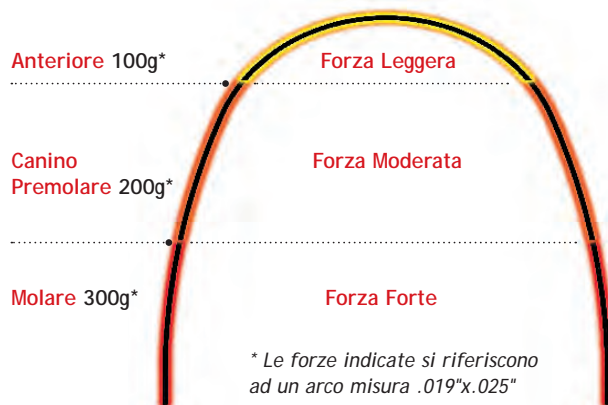
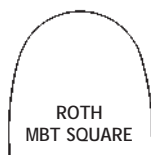

Trueform™ I		
● Rotondo	▲ Superiore	▼ Inferiore
.016"	JG4GFTU016	JG4GFTL016
.018"	JG4GFTU018	JG4GFTL018
■ Rettangolare	▲ Superiore	▼ Inferiore
.016" x .016"	JG4GFTU1616	JG4GFTL1616
.016" x .022"	JG4GFTU1622	JG4GFTL1622
.017" x .025"	JG4GFTU1725	JG4GFTL1725
.018" x .025"	JG4GFTU1825	JG4GFTL1825
.019" x .025"	JG4GFTU1925	JG4GFTL1925
.020" x .020"	JG4GFTU2020	JG4GFTL2020
.021" x .025"	JG4GFTU2125	JG4GFTL2125

1 Conf. 10 pz. € 65,40

€ 42,51 **-35%**

FILI NICKEL TITANIUM



Filo Nichel Titanio super elastico per la costruzione di molle o sezioni.
Disponibile in sezione rotonda in matassine da 4,5 m o in barrette (10 fili da 18 cm).
Sezione rettangolare in barrette (10 fili da 18 cm).



● Rotondo	Conf. 10 fili da 18 cm
.010"	JSENT010
.012"	JSENT012
.014"	JSENT014
.016"	JSENT016
.018"	JSENT018

FILI

1 Conf. 10 pz. € 22,15

€ 17,72 **-20%**



● Rotondo	Matassina da 4,5 m
.010"	JSESP010
.012"	JSESP012
.014"	JSESP014
.016"	JSESP016
.018"	JSESP018

MATASSINA

1 Conf. 4,5 m € 34,00

€ 27,20 **-20%**



UN OMAGGIO PER I TUOI ACQUISTI



Per ordini da € 450,00 e da € 990,00 INFO PAG.3

G4™ REVERSE CURVE NiTi

G&H ORTHODONTICS®
Quality Manufacturing. Exceptional Service.



Archi NiTi curva inversa.
Adatti alla correzione della curva di Spee e per l'apertura o la chiusura del morso.

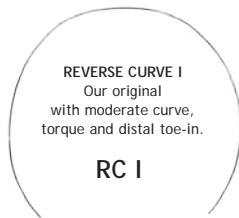

	Reverse Curve I		Europa™ II RC
● Rotondo	▲ Superiore	▼ Inferiore	Damon Compatible
.012"	JG4RCU012	JG4RCL012	-
.013"	-	-	JG4RCD113
.014"	JG4RCU014	JG4RCL014	JG4RCD114
.016"	JG4RCU016	JG4RCL016	JG4RCD116
.018"	JG4RCU018	JG4RCL018	JG4RCD118
.020"	JG4RCU020	JG4RCL020	-
■ Rettangolare	▲ Superiore	▼ Inferiore	Damon Compatible
.014" x .025"	-	-	JG4RCD3425
.016" x .016"	JG4RCU1616	JG4RCL1616	JG4RCD3616
.016" x .025"	-	-	JG4RCD3625
.016" x .022"	JG4RCU1622	JG4RCL1622	-
.017" x .025"	JG4RCU1725	JG4RCL1725	JG4RCD3725
.018" x .018"	JG4RCU1818	JG4RCL1818	JG4RCD3818
.018" x .025"	JG4RCU1825	JG4RCL1825	JG4RCD3825
.019" x .025"	JG4RCU1925	JG4RCL1925	JG4RCD3925
.021" x .025"	JG4RCU2125	JG4RCL2125	-

ROTONDI
1 Conf. 10 pz. € ~~46,40~~

€ **36,19** **-22%**

RETTANGOLARI
1 Conf. 10 pz. € ~~52,50~~

€ **40,95** **-22%**

Disponibili solo su prenotazione
(tempi min. 15 gg. lav.)

M5™ THERMAL COPPER REVERSE CURVE NiTi

G&H ORTHODONTICS®
Quality Manufacturing. Exceptional Service.



Archi NiTi Thermal Copper curva inversa.
Adatti alla correzione della curva di Spee e per l'apertura o la chiusura del morso.

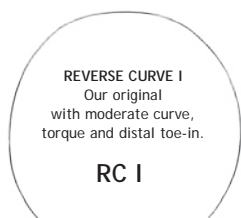

	Reverse Curve I	
● Rotondo	▲ Superiore	▼ Inferiore
.012"	JM5RCU012	JM5RCL012
.014"	JM5RCU014	JM5RCL014
.016"	JM5RCU016	JM5RCL016
.018"	JM5RCU018	JM5RCL018
.020"	JM5RCU020	JM5RCL020
■ Rettangolare	▲ Superiore	▼ Inferiore
.016" x .016"	JM5RCU1616	JM5RCL1616
.016" x .022"	JM5RCU1622	JM5RCL1622
.017" x .025"	JM5RCU1725	JM5RCL1725
.018" x .025"	JM5RCU1825	JM5RCL1825
.019" x .025"	JM5RCU1925	JM5RCL1925
.020" x .020"	JM5RCU2020	-

ROTONDI
1 Conf. 10 pz. € ~~55,20~~

€ **46,92** **-15%**

RETTANGOLARI
1 Conf. 10 pz. € ~~63,40~~

€ **53,89** **-15%**

ARCHI SUPERELASTICI CURVA INVERSA NiTi



Archi superelastici curva inversa in lega di Nichel Titanio con memoria di forma che rilasciano forze costanti e non subiscono deformazioni. La forma naturale di questi archi è preferita nella maggior parte delle applicazioni.

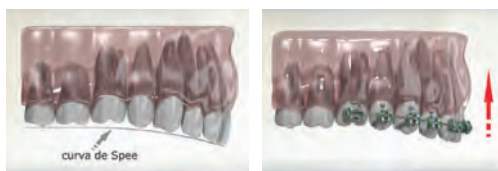

Adatti alla correzione della curva Spee e per l'apertura o la chiusura del morso.

ROTONDI

1 Conf. 10 pz. € ~~37,50~~

€ **22,50**

-40%

RETTANGOLARI

1 Conf. 10 pz. € ~~39,00~~

€ **23,40**

-40%



Per arcate maggiori generalmente superiori



Per arcate intermedie inferiori o superiori

	Grande	Medio
● Rotondo	■ ■ ■	■ ■
.014"	004.50.60.022	004.50.70.022
.016"	004.50.60.023	004.50.70.023
.018"	004.50.60.024	004.50.70.024
■ Rettangolare		
.016" x .022"	004.50.62.021	004.50.72.021
.017" x .025"	004.50.62.022	004.50.72.022
.019" x .025"	004.50.62.023	004.50.72.023

MARKERS PER ARCHI

- Ottimi per marcare archi e fili
- Consistente strato di cera sulla punta
- La speciale punta di cera non si rompe e non si fonde
- Precisa marcatura e adesione sulla superficie metallica
- Economici, monouso, per una massima igiene
- Disponibile il pratico dispenser per una migliore conservazione del prodotto



Punta Rossa
Cod. JAMPO20

1 Conf. 100 pz. € ~~23,00~~

€ **20,70**

-10%

Dispenser
per Markers
Cod. JAMD010

1 DISPENSER € ~~41,50~~

-55%
**PREZZO
OUTLET**
€ **18,68**

OFFERTA VALIDA FINO
ESAURIMENTO SCORTE



MATITE PER MARCARE

Matita dermatografica grassa, utile per segnare fili ed archi.

Rossa Cod. IT01-002

Blu Cod. IT01-003

1 Pezzo € ~~4,00~~

€ **3,60**

-10%



TRASPORTO GRATUITO
PER ORDINI SUP. 200€ (AL NETTO IVA E SCONTI)



SCONTO 3% PAGAMENTO BONIFICO ANTICIPATO

G4™ NICKEL TITANIUM PRE-TORQUED

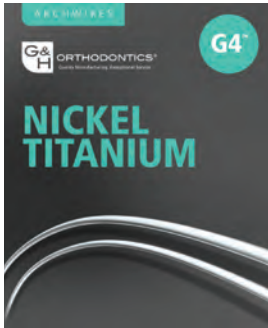

Gli archi G4™ in Nichel Titanio pre-torchiati forniscono leggeri livelli di forza e un preciso torque anteriore di 20°.
Sono disponibili in tre misure dei segmenti anteriori e due forme.

Terminale dell'arco colorato per una più facile identificazione:

Rosso = 28mm (inferiore)
Blu = 34 mm (superiore)
Nero = 38mm (superiore)

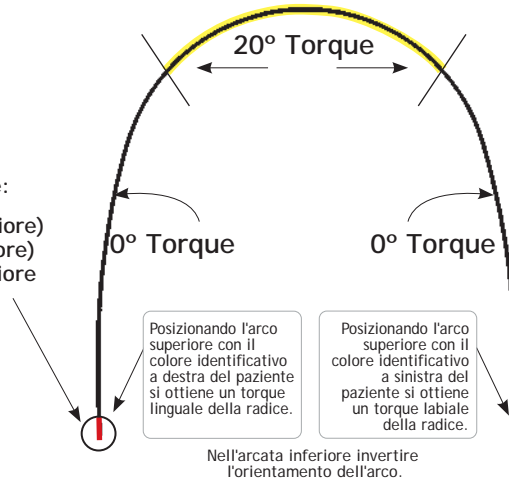
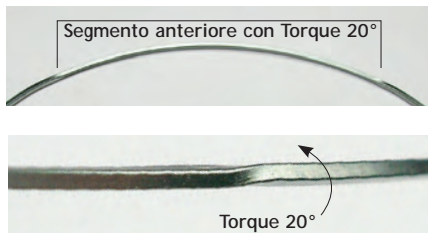

Posizionando l'arco superiore con il colore identificativo a destra del paziente si ottiene un torque linguale della radice.

Posizionando l'arco superiore con il colore identificativo a sinistra del paziente si ottiene un torque labiale della radice.

Nell'arcata inferiore invertire l'orientamento dell'arco.

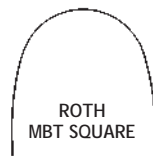

Diametro	mm	Sup./Inf.	Trueform™ I	Europa™ II
.017" x .025"	28	▼ Inferiore	JPTTF172528	JPTEF372528
.017" x .025"	34	▲ Superiore	JPTTF172534	JPTEF372534
.017" x .025"	38	▲ Superiore	JPTTF172538	JPTEF372538
.019" x .025"	28	▼ Inferiore	JPTTF192528	JPTEF392528
.019" x .025"	34	▲ Superiore	JPTTF192534	JPTEF392534
.019" x .025"	38	▲ Superiore	JPTTF192538	JPTEF392538
.021" x .025"	28	▼ Inferiore	JPTTF212528	-
.021" x .025"	34	▲ Superiore	JPTTF212534	-
.021" x .025"	38	▲ Superiore	JPTTF212538	-

1 Conf. 5 pz. € ~~80,20~~

€ **60,15** **-25%**

Fili TMA

La speciale lega titanio-molibdeno dei fili Morelli TMA presenta diversi vantaggi nei trattamenti di ortodonzia per quanto riguarda le caratteristiche di piegatura e memoria di forma.
Senza nichel, ideali per pazienti allergici.

MORELLI

NOVITÀ



● Rotondo	Codice	Prezzo
.016"	004.56.01.003	€ 40,00
.018"	004.56.01.004	€ 40,00
.036"	004.56.01.007	€ 59,00
■ Rettangolare	Codice	Prezzo
.016" x .022"	004.56.03.001	€ 42,00
.017" x .025"	004.56.03.003	€ 42,00

€ **30,40** **-24%**

€ **44,84** **-24%**

€ **31,92** **-24%**

TITANMOLY™ TITANIUM MOLYBDENUM

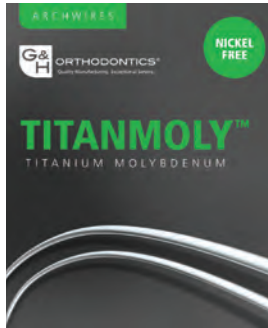

PROPRIETÀ ELASTICHE

Elastici e resistenti alle forze esercitate, sopportano curve di adattamento senza rotture e sviluppano livelli di forze minori del 45% rispetto agli equivalenti archi in acciaio inossidabile, rendendoli preferibili come fili di finitura rispetto all'acciaio inossidabile.

ATTRITO RIDOTTO E RIVESTIMENTO PIÙ LUMINOSO

Grazie alla speciale finitura a specchio, gli archi TitanMoly™ danno un effetto estetico luminoso e la finitura superficiale liscia permette una migliore frizione e uno scorrimento meccanico ottimale.

I TitanMoly™ G&H sono più lisci come mostrano le immagini al microscopio realizzate tramite Zygo® 3D Surface Profiler per ASME B46.1.

ingrandimento al microscopio x40

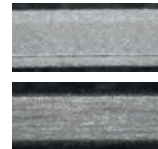

ingrandimento al microscopio x200

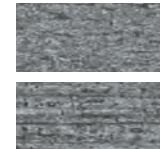

TitanMoly™
più liscio

Altre marche concorrenti



SENZA NICHEL

Per un trattamento completo su pazienti allergici al nichel.



VIDEO TUTORIAL
itao.it

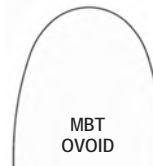
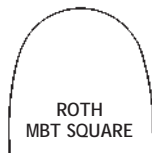

ARCHI

	Trueform™ I		Europa™ I		Europa™ II	
● Rotondo	▲ Superiore	▼ Inferiore	▲ Superiore	▼ Inferiore	▲ Superiore	▼ Inferiore
.016"	JB3TFU016	JB3TFL016	-	-	-	-
.018"	JB3TFU018	JB3TFL018	-	-	-	-
■ Rettangolare	▲ Superiore	▼ Inferiore	▲ Superiore	▼ Inferiore	▲ Superiore	▼ Inferiore
.016" x .016"	JB3TFU1616	JB3TFL1616	-	-	-	-
.016" x .022"	JB3TFU1622	JB3TFL1622	JB3EFU1622	JB3EFL1622	JB3EFU3622	JB3EFL3622
.017" x .025"	JB3TFU1725	JB3TFL1725	JB3EFU1725	JB3EFL1725	JB3EFU3725	JB3EFL3725
.018" x .025"	JB3TFU1825	JB3TFL1825	-	-	-	-
.019" x .025"	JB3TFU1925	JB3TFL1925	JB3EFU1925	JB3EFL1925	JB3EFU3925	JB3EFL3925

ROTONDI/RETTANGOLARI
1 Conf. 10 pz. € ~~71,60~~

€ 53,70

-25%

ALTRI ARCHI SENZA NICHEL

Archi di Retrazione
T-Loop TitanMoly



VEDI pag. 65

FILI

Confezione 10 fili da 36 cm/cad



● Rotondo	Codice	Prezzo
.016"	JSTB3016	€ 78,50
.018"	JSTB3018	€ 78,50
.028"	JSTB3028	€ 88,50
.036"	JSTB3036	€ 88,50
■ Rettangolare	Codice	Prezzo
.016" x .016"	JSTB31616	€ 93,00
.016" x .022"	JSTB31622	€ 93,00
.017" x .025"	JSTB31725	€ 93,00
.0175" x .0175"	JSTB37575	€ 93,00
.018" x .025"	JSTB31825	€ 93,00
.019" x .025"	JSTB31925	€ 93,00

€ 62,80 -20%

€ 70,80 -20%

€ 74,40 -20%

S3™ ACCIAIO



Realizzati con filo in acciaio medicale 304V.

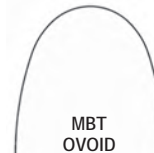
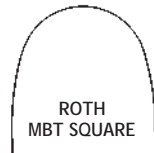

	Trueform™ I		Europa™ I		Europa™ II	
● Rotondo	▲ Superiore	▼ Inferiore	▲ Superiore	▼ Inferiore	▲ Superiore	▼ Inferiore
.012"	JS3TFU012	JS3TFL012	JS3EFU012	JS3EFL012	JS3EFU112	JS3EFL112
.014"	JS3TFU014	JS3TFL014	JS3EFU014	JS3EFL014	JS3EFU114	JS3EFL114
.016"	JS3TFU016	JS3TFL016	JS3EFU016	JS3EFL016	JS3EFU116	JS3EFL116
.018"	JS3TFU018	JS3TFL018	JS3EFU018	JS3EFL018	JS3EFU118	JS3EFL118
.020"	JS3TFU020	JS3TFL020	JS3EFU020	JS3EFL020	JS3EFU120	JS3EFL120
■ Rettangolare	▲ Superiore	▼ Inferiore	▲ Superiore	▼ Inferiore	▲ Superiore	▼ Inferiore
.016" x .016"	JS3TFU1616	JS3TFL1616	JS3EFU1616	JS3EFL1616	JS3EFU3616	JS3EFL3616
.016" x .022"	JS3TFU1622	JS3TFL1622	JS3EFU1622	JS3EFL1622	JS3EFU3622	JS3EFL3622
.017" x .025"	JS3TFU1725	JS3TFL1725	JS3EFU1725	JS3EFL1725	JS3EFU3725	JS3EFL3725
.018" x .025"	JS3TFU1825	JS3TFL1825	JS3EFU1825	JS3EFL1825	JS3EFU3825	JS3EFL3825
.019" x .025"	JS3TFU1925	JS3TFL1925	JS3EFU1925	JS3EFL1925	JS3EFU3925	JS3EFL3925
.021" x .025"	JS3TFU2125	JS3TFL2125	JS3EFU2125	JS3EFL2125	JS3EFU3125	JS3EFL3125

ROTONDI

1 Confezione € 16,00
25 PEZZI

€ 12,80 **-20%**

RETTANGOLARI

1 Confezione € 17,50
25 PEZZI

€ 14,00 **-20%**

FILI ACCIAIO TEMPRATO



- Acciaio di alta qualità S304
- Resilienza superiore
- Resistente alle deformazioni
- Confezione 25 stanghette da 36 cm/cad



ROTONDI da .012" a .020"

1 Conf. 25 pz. € 21,70

€ 19,53 **-10%**

ROTONDI da .028" a .051"

1 Conf. 25 pz. € 23,50

€ 17,63 **-25%**

RETTANGOLARI

1 Conf. 25 pz. € 30,50

€ 25,01 **-18%**

● Rotondo	Codice
.012"	JSTSS012
.014"	JSTSS014
.016"	JSTSS016
.018"	JSTSS018
.020"	JSTSS020
.028"	JSTSS028
.032"	JSTSS032
.036"	JSTSS036
.040"	JSTSS040
.045"	JSTSS045
.051"	JSTSS051

■ Rettangolare	Codice
.016" x .016"	JSTSS1616
.016" x .022"	JSTSS1622
.017" x .017"	JSTSS1717
.017" x .025"	JSTSS1725
.018" x .018"	JSTSS1818
.018" x .025"	JSTSS1825
.019" x .025"	JSTSS1925
.020" x .020"	JSTSS2020
.021" x .025"	JSTSS2125

XR1™ HEAT-TREATED ACCIAIO MEDICALE CON TRATTAMENTO TERMICO



PROPRIETÀ TERMICHE

Realizzati con filo in acciaio medicale e sottoposti ad un esclusivo trattamento termico che aumenta la resilienza del filo per renderlo più forte e migliorarne la meccanica. Sono inoltre sottoposti a riduzione dello stress per ottenere un filo forte e sicuro che riduce al minimo la distorsione.

MASSIMA QUALITÀ DI FORZA

Utili quando è necessario applicare la maggior forza per la massima trazione, ritenzione e il movimento dei denti.



Il colore degli archi risulta leggermente ramato rispetto al classico acciaio.

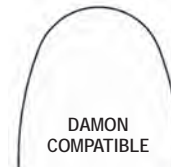
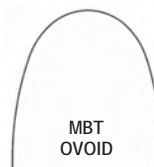
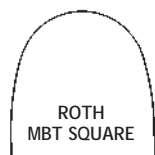

	Trueform™ I		Europa™ I		Europa™ II	
● Rotondo	▲ Superiore	▼ Inferiore	▲ Superiore	▼ Inferiore	▲ Superiore	▼ Inferiore
.012"	-	JXRTFL012	JXREFU012	JXREFL012	JXREFU112	JXREFL112
.014"	JXRTFU014	JXRTFL014	JXREFU014	JXREFL014	JXREFU114	JXREFL114
.016"	JXRTFU016	JXRTFL016	JXREFU016	JXREFL016	JXREFU116	JXREFL116
.018"	JXRTFU018	JXRTFL018	JXREFU018	JXREFL018	JXREFU118	JXREFL118
.020"	JXRTFU020	JXRTFL020	JXREFU020	JXREFL020	JXREFU120	JXREFL120
■ Rettangolare	▲ Superiore	▼ Inferiore	▲ Superiore	▼ Inferiore	▲ Superiore	▼ Inferiore
.016" x .016"	JXRTFU1616	JXRTFL1616	JXREFU1616	JXREFL1616	JXREFU3616	JXREFL3616
.016" x .022"	JXRTFU1622	JXRTFL1622	JXREFU1622	JXREFL1622	JXREFU3622	JXREFL3622
.016" x .025"	-	-	JXREFU1625	JXREFL1625	JXREFU3625	JXREFL3625
.017" x .017"	JXRTFU1717	JXRTFL1717	JXREFU1717	JXREFL1717	JXREFU3717	JXREFL3717
.017" x .022"	JXRTFU1722	JXRTFL1722	JXREFU1722	JXREFL1722	JXREFU3722	JXREFL3722
.017" x .025"	JXRTFU1725	JXRTFL1725	JXREFU1725	JXREFL1725	JXREFU3725	JXREFL3725
.018" x .018"	JXRTFU1818	JXRTFL1818	JXREFU1818	JXREFL1818	JXREFU3818	JXREFL3818
.018" x .022"	JXRTFU1822	JXRTFL1822	JXREFU1822	JXREFL1822	JXREFU3822	JXREFL3822
.018" x .025"	JXRTFU1825	JXRTFL1825	JXREFU1825	JXREFL1825	JXREFU3825	JXREFL3825
.019" x .025"	JXRTFU1925	JXRTFL1925	JXREFU1925	JXREFL1925	JXREFU3925	JXREFL3925
.020" x .020"	JXRTFU2020	JXRTFL2020	JXREFU2020	JXREFL2020	JXREFU3020	JXREFL3020
.021" x .025"	JXRTFU2125	JXRTFL2125	JXREFU2125	JXREFL2125	JXREFU3125	JXREFL3125

ROTONDI

1 Confezione € 21,60

25 PEZZI

€ **14,04**

-35%

RETTANGOLARI

1 Confezione € 23,70

25 PEZZI

€ **15,41**

-35%

XR1™ BALL POST



Realizzati con filo in acciaio medicale e sottoposti ad un esclusivo trattamento termico per ottenere: maggiore resilienza, minima distorsione, migliore meccanica.

Ganci a palla realizzati in ottone che offrono: comfort per il paziente, massima ritenzione, adattabilità (possono essere facilmente ripiegati).

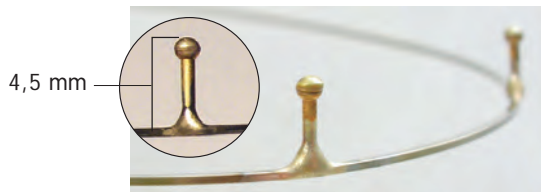
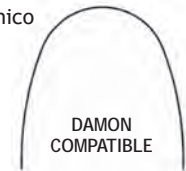

Arco	Europa™ II 19"x25"
22mm	JPXBD392522
24mm	JPXBD392524
26mm	JPXBD392526
28mm	JPXBD392528
30mm	JPXBD392530
32mm	JPXBD392532
34mm	JPXBD392534
36mm	JPXBD392536
38mm	JPXBD392538
40mm	JPXBD392540
42mm	JPXBD392542
44mm	JPXBD392544

La distanza degli uncini viene misurata lungo il bordo incisale dal distale di un laterale fino al distale del laterale opposto
Utilizzabili sia per arcata superiore sia inferiore

1 Conf. 10 pz. € ~~63,90~~



S304™ STRAIGHT POST



- Intrusione anteriore
- Possibilità di essere utilizzati come ganci per elastici
- Realizzati in acciaio di tipo medicale 304v
- La distanza degli uncini viene misurata lungo il bordo incisale dal distale di un laterale fino al distale del laterale opposto
- Utilizzabili sia per arcata superiore sia inferiore

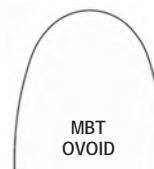
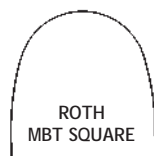
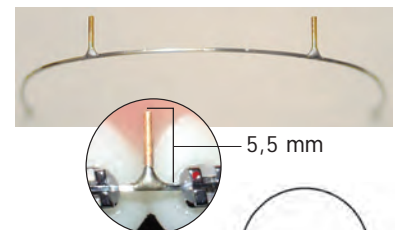

Arco	Trueform™ I			Europa™ I		Europa™ II
	17"x25"	19"x25"	16x22"	18"x25"	19"x25"	19"x25"
22mm	JPSTF172522	JPSTF192522	JPSEF162222	JPSEF182522	JPSEF192522	JPSEF392522
24mm	JPSTF172524	JPSTF192524	JPSEF162224	JPSEF182524	JPSEF192524	JPSEF392524
26mm	JPSTF172526	JPSTF192526	JPSEF162226	JPSEF182526	JPSEF192526	JPSEF392526
28mm	JPSTF172528	JPSTF192528	JPSEF162228	JPSEF182528	JPSEF192528	JPSEF392528
30mm	JPSTF172530	JPSTF192530	JPSEF162230	JPSEF182530	JPSEF192530	JPSEF392530
32mm	JPSTF172532	JPSTF192532	JPSEF162232	JPSEF182532	JPSEF192532	JPSEF392532
34mm	JPSTF172534	JPSTF192534	JPSEF162234	JPSEF182534	JPSEF192534	JPSEF392534
36mm	JPSTF172536	JPSTF192536	JPSEF162236	JPSEF182536	JPSEF192536	JPSEF392536
38mm	JPSTF172538	JPSTF192538	JPSEF162238	JPSEF182538	JPSEF192538	JPSEF392538
40mm	JPSTF172540	JPSTF192540	JPSEF162240	JPSEF182540	JPSEF192540	JPSEF392540
42mm	JPSTF172542	JPSTF192542	JPSEF162242	JPSEF182542	JPSEF192542	JPSEF392542
44mm	JPSTF172544	JPSTF192544	JPSEF162244	JPSEF182544	JPSEF192544	JPSEF392544
	Disponibili a richiesta: 16x22 - 18x25 - 21x25			Disponibili a richiesta: 17x25 - 21x25		Disp. a richiesta: 16x25 - 17x25

1 Conf. 10 pz. € ~~48,40~~



LOOPED ARCHIWIRED ACCIAIO



- Intrusione anteriore
- Chiusura degli spazi
- Retrazione anteriore
- Possibilità di essere utilizzati come ganci per elastici
- Realizzati su misura per le singole esigenze
- La distanza dei loops viene misurata lungo il bordo incisale dal distale di un laterale fino al distale del laterale opposto

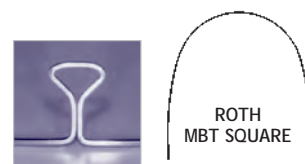

4 KEYHOLE



2 KEYHOLE



Arco	Trueform™ I		
	4 KEYHOLE 16"x22"	4 KEYHOLE 17"x25"	4 KEYHOLE 19"x25"
24mm	JKHTF4162224	JKHTF4172524	JKHTF4192524
26mm	JKHTF4162226	JKHTF4172526	JKHTF4192526
28mm	JKHTF4162228	JKHTF4172528	JKHTF4192528
30mm	JKHTF4162230	JKHTF4172530	JKHTF4192530
32mm	JKHTF4162232	JKHTF4172532	JKHTF4192532
34mm	JKHTF4162234	JKHTF4172534	JKHTF4192534
36mm	JKHTF4162236	JKHTF4172536	JKHTF4192536
38mm	JKHTF4162238	JKHTF4172538	JKHTF4192538
40mm	JKHTF4162240	JKHTF4172540	JKHTF4192540
42mm	JKHTF4162242	JKHTF4172542	JKHTF4192542
44mm	JKHTF4162244	JKHTF4172544	JKHTF4192544

Arco	Trueform™ I		
	2 KEYHOLE 16"x22"	2 KEYHOLE 17"x25"	2 KEYHOLE 19"x25"
22mm	JKHTF2162222	JKHTF2172522	JKHTF2192522
24mm	JKHTF2162224	JKHTF2172524	JKHTF2192524
26mm	JKHTF2162226	JKHTF2172526	JKHTF2192526
28mm	JKHTF2162228	JKHTF2172528	JKHTF2192528
30mm	JKHTF2162230	JKHTF2172530	JKHTF2192530
32mm	JKHTF2162232	JKHTF2172532	JKHTF2192532
34mm	JKHTF2162234	JKHTF2172534	JKHTF2192534
36mm	JKHTF2162236	JKHTF2172536	JKHTF2192536
38mm	JKHTF2162238	JKHTF2172538	JKHTF2192538
40mm	JKHTF2162240	JKHTF2172540	JKHTF2192540
42mm	JKHTF2162242	JKHTF2172542	JKHTF2192542
44mm	JKHTF2162244	JKHTF2172544	JKHTF2192544

Articoli con codice rosso disponibili solo su prenotazione (tempi min. 15 gg. lav.)

4 KEYHOLE

1 Conf. 10 pz. € 49,50

€ **39,60**

-20%

2 KEYHOLE

1 Conf. 10 pz. € 42,80

€ **34,24**

-20%

TITANMOLY™ T-LOOP



- Intrusione anteriore
- Chiusura degli spazi
- Retrazione anteriore
- La distanza dei loops viene misurata lungo il bordo incisale dal distale di un laterale fino al distale del laterale opposto
- Realizzati in lega BT3 Beta Titanio III Molibdeno, privi di nichel

Arco	Trueform™ I	
	T-LOOP 17"x25"	T-LOOP 19"x25"
24mm	JB3TL172524	JB3TL192524
26mm	JB3TL172526	JB3TL192526
28mm	JB3TL172528	JB3TL192528
30mm	JB3TL172530	JB3TL192530
32mm	JB3TL172532	JB3TL192532
34mm	JB3TL172534	JB3TL192534
36mm	JB3TL172536	JB3TL192536
38mm	JB3TL172538	JB3TL192538
40mm	JB3TL172540	JB3TL192540
42mm	JB3TL172542	JB3TL192542

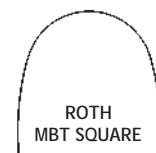

Disponibili solo su prenotazione (tempi min. 15 gg. lav.)

1 Conf. 5 pz. € 64,40

€ **45,08**

-30%

FILI TWIST-FLEX

X MORELLI

Fili intrecciati a 3 fili in acciaio, ideali per qualsiasi situazione di affollamento.

Confezione 10 stanghette da 35 cm/cad.

● Rotondo	Codice
.015" / 0,38 mm	004.55.04.315
.018" / 0,45 mm	004.55.04.318
.020" / 0,50 mm	004.55.04.320

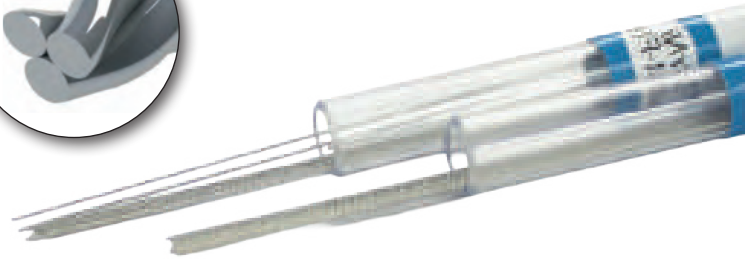

1 Conf. 10 pz. € ~~20,00~~

€ 12,00 **-40%**



TWIST-FLEX PER RETAINER
.032" / 0,80 mm

VEDI pag. 71

FILI REMALOY®

D DENTAURUM

ACCIAIO CROMO-COBALTO

Realizzati in acciaio cromo-cobalto. Indicati per la costruzione di Quad-Helix, Crozat, Barre Palatali ecc.

Temprabili a 450° C.



Confezione 10 stanghette da 38 cm/cad.

■ Rettangolare	Codice
0,41x0,41 mm/16x16	DE537-540-00
0,41x0,56 mm/16x22	DE537-510-00

1 Conf. 10 pz. € ~~32,90~~

€ 29,61 **-10%**

FILI COLBOLOY™

G&H ORTHODONTICS®
Quality Manufacturing, Exceptional Service.

BLUE NICKEL COBALT

Realizzati in lega di Nichel-Cromo-Cobalto di alta qualità. Questa lega unica consente piegature complesse e può essere trattata termicamente dopo la formazione per aumentare la resistenza alla trazione e la resilienza.

- Resilienza superiore
- Alta modellabilità



Confezione 25 stanghette da 36 cm/cad.

■ Rettangolare	Codice
.016" x .016"	JSTRCB1616
.016" x .022"	JSTRCB1622

1 Conf. 25 pz. € ~~102,00~~

€ 71,40 **-30%**

GANCI A PALLA E FILI PER GANCI REMANIUM®



FINO A
-12%

VEDI pag. 252



-10%

TUBI INCROCIATI VERTICALI PER ARCHI

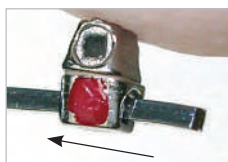

Inseribili su archi rettangolari, consentono l'applicazione di ausiliari.
Tubo verticale .020"x.020".

Per archi .017"x.025" (rosso)
Cod. JV-T1725



Per archi .019"x.025" (nero)
Cod. JV-T1925

1 Conf. 20 pz. € ~~82,00~~

€ **49,20**

-40%

TOMAS® ALIGNER HOOK

GANCI PER ALLINEATORI



Ganci preformati adattabili individualmente per movimenti verticali e orizzontali dei denti. Base a rete da bondare sugli allineatori o direttamente sul dente.

Misura base: 4 x 4 x 2 mm

Altezza: 15 mm

Sup. sinistro / Inf. destro
Cod. DE302-021-00

Sup. destro / Inf. sinistro
Cod. DE302-021-10



1 Conf. 10 pz. € ~~125,10~~

€ **112,59**

-10%

BARRE PALATALI



Realizzate in filo di acciaio Ø .036" - 0,9 mm.
Disponibili con anse mesiali o distali.

Rifornimenti in conf. da 5 barre per misura e tipo

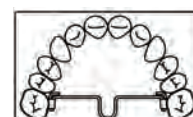
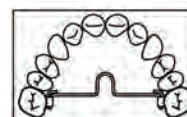

Ansa Mesiale



Ansa Distale

Misura	ANSA MESIALE	ANSA DISTALE
34 mm	JPAB34	JPAB134
36 mm	-	JPAB136
40 mm	-	JPAB140
42 mm	-	JPAB142
44 mm	JPAB44	JPAB144
46 mm	-	JPAB146
52 mm	JPAB52	JPAB152

-46%
PREZZO OUTLET
€ **9,99**

1 Conf. 5 pz. € ~~18,50~~

FINO ESAURIMENTO SCORTE

TUBI LINGUALI



VEDI pag. 36



FINO A
-30%



TRASPORTO GRATUITO
PER ORDINI SUP. 200€ (AL NETTO IVA E SCONTI)



SCONTO 3% PAGAMENTO BONIFICO ANTICIPATO

PREFORMED LINGUAL ARCHES



Small (1)



Medium (2)

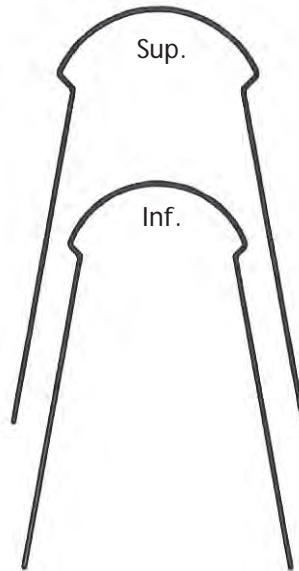

Large (3)

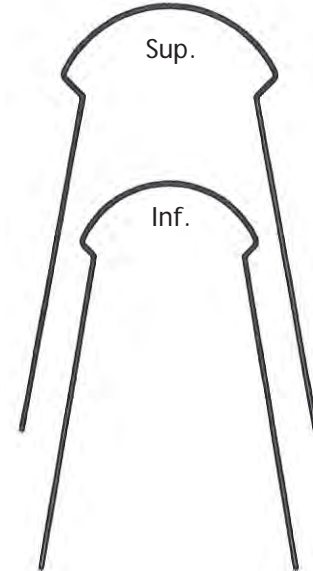

Taglia dei segmenti anteriori

- Taglia 1 Superiore 32 mm
- Taglia 1 Inferiore 27 mm

- Taglia 2 Superiore 33,5 mm
- Taglia 2 Inferiore 30 mm

- Taglia 3 Superiore 36 mm
- Taglia 3 Inferiore 31 mm

UNIVERSAL LINGUAL ARCHES

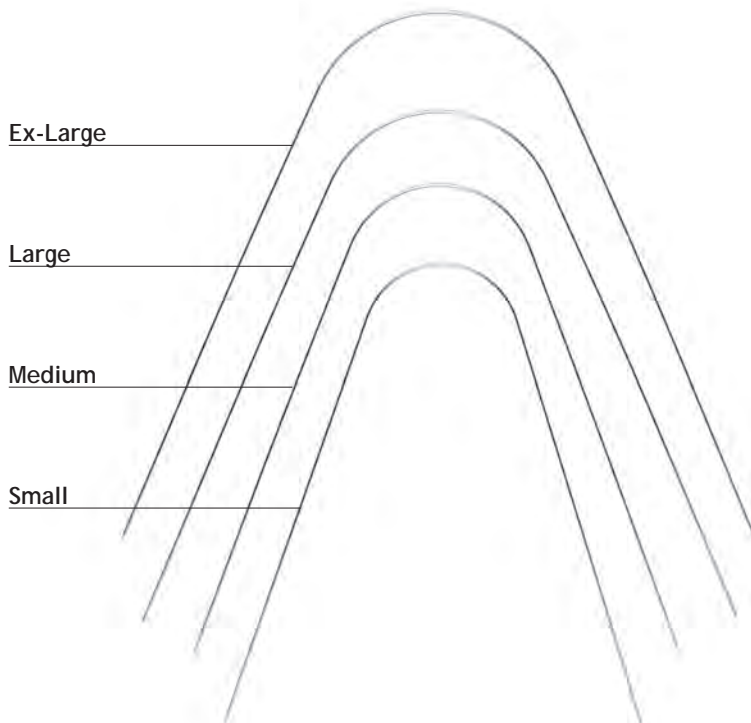

IMMAGINI A DIMENSIONE REALE

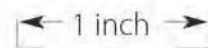

Compare size to scale for reproduction distortion.

G4™ LINGUAL ARCHWIRES NICKEL TITANIUM



PREFORMED

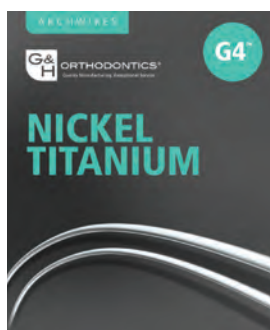

Archi NiTi linguali preformati in versione superelastica.
Disponibili in tre taglie superiori e tre taglie inferiori in varie misure.



1 Conf. 2 pz. € ~~20,10~~

€ 18,09 **-10%**

Taglia	● Rotondo	Codice
Small (1) Sup.	.010"	JG4LSU010
Medium (2) Sup.	.010"	JG4LMU010
Large (3) Sup.	.010"	JG4LLU010
Small (1) Inf.	.010"	JG4LSL010
Medium (2) Inf.	.010"	JG4LML010
Large (3) Inf.	.010"	JG4LLL010
Small (1) Sup.	.013"	JG4LSU013
Medium (2) Sup.	.013"	JG4LMU013
Large (3) Sup.	.013"	JG4LLU013
Small (1) Inf.	.013"	JG4LSL013
Medium (2) Inf.	.013"	JG4LML013
Large (3) Inf.	.013"	JG4LLL013
Small (1) Sup.	.016"	JG4LSU016
Medium (2) Sup.	.016"	JG4LMU016
Large (3) Sup.	.016"	JG4LLU016
Small (1) Inf.	.016"	JG4LSL016
Medium (2) Inf.	.016"	JG4LML016
Large (3) Inf.	.016"	JG4LLL016

G4™ LINGUAL ARCHWIRES NICKEL TITANIUM



UNIVERSAL

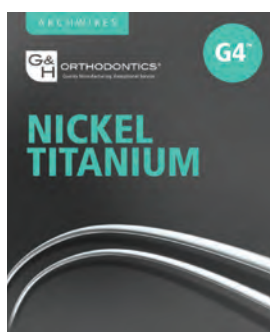

Archi NiTi linguali universali, disponibili in sezione tonda o rettangolare ed in quattro taglie.



1 Conf. 5 pz. € ~~40,70~~

€ 30,53 **-25%**

● Rotondo	Small	Medium	Large	Ex-Large
.010"	JG4SLUN010	JG4MLUN010	JG4LLUN010	JG4XLUN010
.012"	JG4SLUN012	JG4MLUN012	JG4LLUN012	JG4XLUN012
.014"	JG4SLUN014	JG4MLUN014	JG4LLUN014	JG4XLUN014
.016"	JG4SLUN016	JG4MLUN016	JG4LLUN016	JG4XLUN016
■ Rettangolare	Small	Medium	Large	Ex-Large
.016" x .022"	-	-	-	JG4XLUN1622
.017" x .017"	-	-	-	JG4XLUN1717

ORTHO-FLEXTECH™

FILO PER RETAINER PASSIVO (NESSUNA FORZA ATTIVA SUL DENTE)

RELIANCE®
ORTHODONTIC
PRODUCTS



Unico filo passivo per retainer, a basso profilo e appiattito per il massimo confort del paziente. Di facile applicazione, si adatta perfettamente alla forma naturale dell'arcata senza l'ausilio del modello. Disponibile in acciaio e in oro bianco 14K. Matassine da 75 cm.



FILO PASSIVO

NESSUNA FORZA ATTIVA SUL DENTE
GRAZIE AL DESIGN A CATENA



ORO BIANCO 14K

Cod. JOFT2

1 Conf. 75 cm. € ~~399,00~~

€ 331,17 -17%

ACCIAIO INOSSIDABILE

Cod. JSSOFT

1 Conf. 75 cm. € ~~184,00~~

€ 123,28 -33%



HILGERS BOND-A-BRAID™

FILO RETTANGOLARE INTRECCIATO PER RETAINER

RELIANCE®
ORTHODONTIC
PRODUCTS



Filo in acciaio morbido a 8 fili rettangolare .011"x.027", ideale per retainers fine cura.

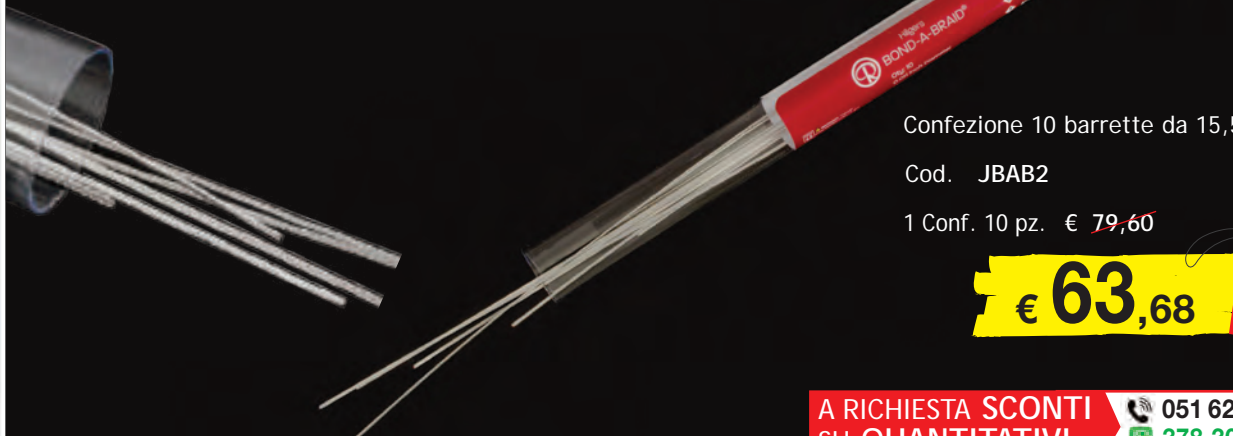

Confezione 10 barrette da 15,5 cm cad.

Cod. JBAB2

1 Conf. 10 pz. € ~~79,60~~

€ 63,68 -20%

**A RICHIESTA SCONTI
SU QUANTITATIVI**

☎ 051 6240560
📱 378 3025975 WhatsApp

RETAINIUM™

FILO RETTANGOLARE LISCIO PER RETAINER

Filo singolo appiattito liscio in Titanio senza Nichel.
Resistenza interprossimale, ideale per ritenzioni linguali in pazienti allergici al Nichel.
Dimensioni del filo .011"x.027"



Confezione 10 barrette da 15,5 cm cad.

Cod. JRET

1 Conf. 10 pz. € ~~98,60~~

€ 67,05

-32%

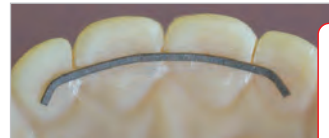

XL RETAINIUM™

FILO RETTANGOLARE LISCIO EXTRA RINFORZATO PER RETAINER

Filo singolo appiattito liscio in Titanio senza Nichel, extra rinforzato.
Lo spessore aumentato offre una resistenza e durata maggiore rispetto ai classici fili per retainers.
Ideale per la realizzazione di contenzioni linguali nei pazienti allergici al Nichel.
Dimensioni del filo .016"x.027"



Confezione 10 barrette da 15,5 cm cad.

Cod. JXLRET

1 Conf. 10 pz. € ~~98,60~~

€ 67,05

-32%



FILI TWIST-FLEX

Fili intrecciati a 3 fili in acciaio.
Versione con fili più spessi (0,80 mm) particolarmente indicata per la contenzione linguale

Confezione 10 stanghette da 35 cm/cad.

.032" / 0,80 mm Cod. 004.55.04.332

1 Conf. 10 pz. € ~~20,00~~

€ 12,00

-40%



MORELLI

NOVITÀ



PRODOTTI CONSIGLIATI PER IL BONDAGGIO LINGUALE



MINI MOLD™
RITENTORI LINGUALI

VEDI pag. 39



Flow Tain™
COMPOSITO FLUIDO
FOTOPOLIMERIZZABILE

L.C.R.™
ADESIVO PER RETAINERS
FOTOPOLIMERIZZABILE

VEDI pag. 98-99

LEGATURE PREFORMATE



LUNGHE

- .008" Conf. 1000 pz. Cod. JLT008
- .009" Conf. 1000 pz. Cod. JLT009
- .010" Conf. 1000 pz. Cod. JLT010
- .011" Conf. 1000 pz. Cod. JLT011
- .012" Conf. 1000 pz. Cod. JLT012
- .014" Conf. 500 pz. Cod. JLT014

1 Conf. € ~~51,50~~

€ **38,11**

-26%



CORTE

- .010" Conf. 500 pz. Cod. JSLT010

1 Conf. € ~~41,70~~

€ **29,19**

-30%

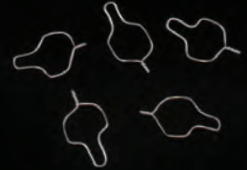

KOBAYASHI



LUNGHE

- .010" Cod. JKH010
- .012" Cod. JKH012
- .014" Cod. JKH014

1 Conf. 100 pz. € ~~25,90~~

€ **19,94**

-23%



CORTE

- .012" Cod. JSKH012
- .014" Cod. JSKH014

1 Conf. 100 pz. € ~~50,00~~

€ **35,00**

-30%

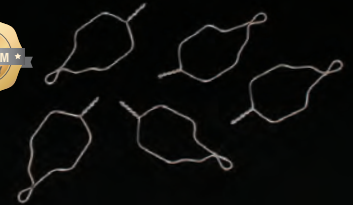

LEGATURE ESTETICHE



Legature metalliche diametro .012" rivestite in teflon color dente.

LUNGHE

- .012" Cod. 033.230.100

1 Conf. 100 pz. € ~~45,00~~

€ **39,60**

-12%



CORTE

- .012" Cod. 033.230.200

1 Conf. 100 pz. € ~~44,50~~

€ **37,83**

-15%



KOBAYASHI CHIUSE ESTETICHE



Legature metalliche diametro .012" rivestite in teflon color dente.

- .012" Cod. 033.230.300

1 Conf. 100 pz. € ~~115,00~~

€ **94,30**

-18%



FILO PER LEGATURE



Filo in acciaio morbido per legature metalliche.
Disponibile in diverse misure.

Rocchetto da 450 gr.



- .008" Cod. JSBLW108
- .009" Cod. JSBLW109
- .010" Cod. JSBLW110
- .011" Cod. JSBLW111
- .012" Cod. JSBLW112

1 Conf. € ~~77,50~~

€ 54,25

-30%

FILO PER LEGATURE



Filo in acciaio morbido per legature metalliche.
Disponibile in diverse misure.

Rocchetto da 50 gr.



- .008" Cod. 004.55.01.208
- .010" Cod. 004.55.01.210
- .012" Cod. 004.55.01.212

1 Conf. € ~~17,90~~

€ 13,78

-23%

FILO ACCIAIO MORBIDO



Filo in acciaio inox morbido .016".
Ideale per legature di ancoraggio e bloccaggio delle viti REP.

Rocchetto da 4,57 m.

Cod. JSSSOF016

1 Conf. € ~~32,50~~

€ 19,50

-40%

TRONCHESINI PER LEGATURE



**FINO A
-20%**

VEDI pag. 190-191



UN OMAGGIO PER I TUOI ACQUISTI



Per ordini da € 450,00 e da € 990,00 INFO PAG.3

MOLLE CHIUSE IN ACCIAIO



Realizzate in filo di acciaio inox spessore .010" e con diametro interno .030".

Matassina 53 cm

.010" x .030" Cod. JSSCC1030



€ 18,00

OFFERTA SPECIALE

MOLLE APERTE IN ACCIAIO



Realizzate in filo di acciaio inox spessore .010" ed in diversi diametri interni.

Matassina 53 cm

.010" x .028" Cod. JSSOC1028

.010" x .030" Cod. JSSOC1030

.010" x .036" Cod. JSSOC1036



€ 16,00

OFFERTA SPECIALE

MOLLE CHIUSE NICHEL TITANIO



Realizzate in lega di nichel titanio. Occhielli di ancoraggio in acciaio inox che permettono un facile fissaggio ai ganci. Le asole hanno un sistema di ritenzione speciale che aiuta a tenerle in posizione anche nelle condizioni più severe.



	Lunghezza passiva	Estensione massima	Misure	Forza trazione	Codice
	9 mm	21 mm	.010" x .030"	150 gr	033.320.103
	9 mm	21 mm	.011" x .030"	200 gr	033.320.113
	12 mm	36 mm	.010" x .030"	150 gr	033.321.103
	12 mm	36 mm	.011" x .030"	200 gr	033.321.113

1 Conf. 10 pz. € 60,00

€ 52,20

-13%

MOLLE CHIUSE NICHEL TITANIO



Realizzate in Nichel Titanio in quattro tipologie di forza. Foro interno diametro .030".

Matassina 53 cm

Forza in gr.	Codice
Extra-Leggera 100 gr.	JCCNT21075
Leggera 150 gr.	JCCNT21150
Media 200 gr.	JCCNT21200
Forte 250 gr.	JCCNT21250



1 Conf. € ~~51,50~~

€ 43,78

-15%

MOLLE APERTE NICHEL TITANIO



Realizzate in Nichel Titanio in diversi diametri del filo e tipologie di forza.

Disponibili in matassine e in barrette.

Ø Filo	Ø Foro interno	Forza	Forza gr. compress. 25%	Forza gr. compress. 50%	Cf. 3 barrette da 18 cm/cad.	Matassa da 53 cm
.009"	.030"	Ex-Light	95	225	JOCNT09307	JOCNT093021
.010"	.030"	Light	120	260	JOCNT10307	JOCNT103021
.010"	.036"	Med-Light	90	200	JOCNT10367	JOCNT103621
.012"	.030"	Medium	220	480	JOCNT12307	JOCNT123021
.012"	.036"	Medium-Hvy	180	380	JOCNT12367	JOCNT123621
.014"	.030"	Heavy	360	700	JOCNT14307	JOCNT143021
.014"	.036"	Ex-Heavy	270	560	JOCNT14367	JOCNT143621
.010"	.045"	Facebow	55	120	JOCNT10457	JOCNT104521

1 Conf. € ~~35,00~~

€ 29,75

-15%

MOLLE DISTALIZZANTI NICHEL TITANIO



Permettono di ottenere una distalizzazione da 1 mm a 1,5 mm ogni mese. Adatte ad ogni misura di filo con diametro max .045". Sviluppano circa 140 gr di forza se si utilizzano tre segmenti. Il livello di forza diminuisce all'aumentare della lunghezza della molla.

Matassina 53 cm .010"x.045" Cod. JOCNT2145

3 Barrette 18 cm/cad .010"x.045" Cod. JOCNT7045

1 Conf. € ~~75,70~~

€ 54,50

-28%

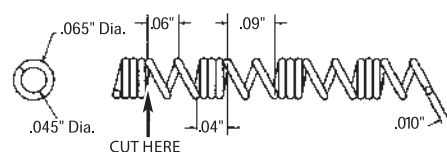

MOLLE APERTE NICHEL TITANIO



Ideali per l'apertura degli spazi. Disponibili in tre gradi di forza con diametro interno .036". Confezione da 10 molle pretagliate da 15 mm

100gr Light Cod. JOCNT15100

150gr Medium Cod. JOCNT15150

200gr Heavy Cod. JOCNT15200



Compressa 3 mm

Aperta 15 mm

1 Conf. 10 molle € ~~70,00~~

€ 49,00

-30%



ACTIVA SPRING ACTIVATOR

ATTIVATORE MOLLE APERTE



Activa permette la riattivazione delle molle aperte in modo semplice, pratico e rapido: una volta stabilito lo spazio necessario per riattivare la molla, è sufficiente comprimerla verso uno dei due lati ed inserire Activa dello spessore desiderato. La molla, nuovamente compressa, riattiva la sua funzione di spinta.

- **Azione Collaborativa**
Si chiude intorno al filo senza toccarlo permettendo una completa azione di espansione della molla. A differenza dei dispositivi tradizionali, non compromette le meccaniche di scivolamento.
- **Flessibilità di Utilizzo**
Disponibile in tre misure, ACTIVA si adatta ad ogni misura di arco e può essere inserito in qualsiasi fase del trattamento. La possibilità di aggiungere ulteriori ACTIVA consente un controllo progressivo dell'attivazione della molla.
- **Risparmio di Materiale**
ACTIVA permette di mantenere la stessa molla precedentemente utilizzata, evitando sprechi e ottimizzando l'efficienza.
- **Riduzione del Tempo alla Poltrona**
Elimina la necessità di sostituire la molla, riducendo il tempo necessario per le operazioni preliminari.

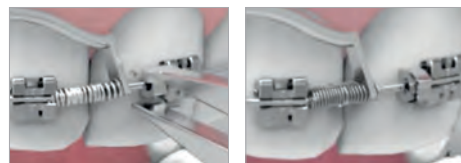

KIT iniziale 30 attivatori
(10 pz per misura)

Cod. 033.030.100

1 Kit 30 pz. € ~~75,00~~

€ **62,25** -17%

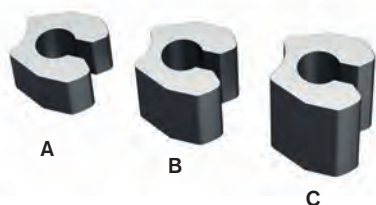

SPessori DISPONIBILI

A) 1,0mm Cod. 033.030.001

B) 1,5mm Cod. 033.030.015

C) 2,0mm Cod. 033.030.020

1 Conf. 20 pz. € ~~56,50~~

€ **46,90** -17%



STOP PER ARCHI APERTI

Realizzati in acciaio con tecnica MiM, inseribili su fili tondi o rettangolari da .018" a .021"x.025". Si serrano con una pinza di utilità.

Lunghezza 2 mm.



Cod. 033.030.250

1 Conf. 10 pz. € ~~31,50~~

€ **26,46** -16%



MINI STOP PER ARCHI CHIUSI

Realizzati in acciaio inox in due diversi diametri interni. Massimo comfort per il paziente grazie alle ridotte dimensioni. Si serrano con una pinza di utilità.

Lunghezza 2 mm.



SMALL
per fili da .012" a .018"
Cod. JCSTOPSM



LARGE
per fili da .020" a .019"x.025"
Cod. JCSTOPLG

1 Conf. 50 pz. € ~~55,90~~

€ **41,93** -25%



GANCI PER ARCHI CHIUSI



- Realizzati in acciaio
- Ganci a palla levigati e arrotondati

Slot .018"x.025" Cod. 033.030.309

Slot .022"x.028" Cod. 033.030.310

1 Conf. 10 pz. € ~~33,00~~

€ **28,05**

-15%



GANCI PER ARCHI CHIUSI CURVI



- Realizzati in acciaio
- Ganci a palla levigati e arrotondati

Slot .018"x.025" Cod. 033.030.314

Slot .022"x.028" Cod. 033.030.315

1 Conf. 10 pz. € ~~33,00~~

€ **28,05**

-15%



GANCI PER ARCHI APERTI



- Realizzati in acciaio
- I ganci a palla levigati e arrotondati possono essere posizionati con precisione senza rimuovere l'arco
- Si serrano ad archi rotondi o rettangolari max .022"x.028" con l'apposita pinza o una pinza di utilità

Universali Cod. JSURHK

1 Conf. 10 pz. € ~~51,50~~

€ **38,63**

-25%



GANCI PER ARCHI APERTI



- Realizzati in acciaio
- Possono essere posizionati con precisione senza rimuovere l'arco
- Si serrano ad archi rotondi o rettangolari max .022"x.028" con l'apposita pinza o una pinza di utilità

Universali Cod. 033.030.210

1 Conf. 10 pz. € ~~31,50~~

€ **26,78**

-15%



GANCI PER ARCHI APERTI



- Realizzati in acciaio
- Possono essere posizionati con precisione senza rimuovere l'arco
- Si serrano ad archi rotondi o rettangolari max .022"x.028" con l'apposita pinza o una pinza di utilità

Universali senza pallina
Cod. 033.030.200

1 Conf. 10 pz. € ~~31,50~~

€ **26,78**

-15%



GANCI PER ARCHI APERTI CURVI



- Realizzati in acciaio
- Per fili max .021"x.025"

Destro Cod. 004.30.40.003

Sinistro Cod. 004.30.40.004

1 Conf. 10 pz. € ~~27,90~~

€ **18,69**

-33%



GANCI PER ARCHI APERTI



- Realizzati in acciaio
- Per fili max .021"x.025"

Cod. 004.30.40.005

1 Conf. 10 pz. € ~~27,90~~

€ **18,69**

-33%



GANCI PER ARCHI BIDIREZIONALI



- Realizzati in acciaio
- Per fili max .021"x.025"

Cod. 004.30.40.009

1 Conf. 10 pz. € ~~27,90~~

€ **18,69**

-33%



VERSA-TIES™

LEGATURE IN STICK



- Alta elasticità
- Resistenti alle decolorazioni
- Diametro .120"
- Lo Stick può essere tagliato a metà per renderlo monopaziente ed evitare contaminazioni



PACK SINGOLO COLORE

Confezioni con 46 moduli da 22 legature con singolo colore.

Perla	JVTPL46	Blu Royal	JVTRB46
Glow	JVTGW46	Blu Sky Chiaro	JVTLS46
Verde Neon	JVTNG46	Blu Sky Scuro	JVTDS46
Verde Perla	JVTPG46	Blu Navy	JVTNB46
Blu Glow	JVTGB46	Verde Smeraldo	JVTGR46
Blu Perla	JVTPB46	Rosso Rubino	JVTRR46
Lavanda	JVTLV46	Turchese	JVTTQ46
Bordeaux	JVTMA46	Bianco	JVTWT46
Trasparente	JVTCL46	Fucsia	JVTFU46
Grigio	JVTGY46	Nero	JVTBK46
Argento Metall.	JVTSV46	Arancio	JVTOR46
Oro Metall.	JVTGD46	Arancio Fluor.	JVTFO46
Viola Metall.	JVTPP46	Giallo	JVTYW46
Rosso Metall.	JVTMR46	Rosa	JVTPK46
Blu Metall.	JVTMB46	Rosa Fluor.	JVTFP46
Avorio	JVTTC46		

Articoli con codice rosso disponibili solo su prenotazione (tempi min. 15 gg. lav.)

Confezione da 1012 legature
(46 sticks da 22 legature cadauno)

1 Conf. 1012 pz. € ~~23,20~~

€ **16,94**

-27%

PRODOTTO CONSIGLIATO

TABELLA COLORI

Utile tabella per la scelta delle legature colorate.
Tramite la ruota è possibile combinare diversi colori.



Cod. **JLIGTIEBOOK**

Disponibile solo su prenotazione
(tempi min. 15 gg. lav.)

€ **10,30**

PACK ASSORTITI

Assortimenti con 46 moduli da 22 legature con colori assortiti predefiniti (il quantitativo dei singoli colori può variare di volta in volta).



ASSORTED PACK

Cod. **JVTAS46**

- Nero
- Blu Sky Chiaro
- Rosa
- Verde
- Blu Royal
- Rosso Rubino
- Arancio
- Viola Metall.



RAINBOW PACK

Cod. **JVTRP46**

- Oro Metall.
- Rosso Metall.
- Giallo
- Blu Metall.
- Blu Sky Scuro
- Fucsia
- Verde Scuro
- Turchese



VIBRANT PACK

Cod. **JVTVP46**

- Perla
- Glow
- Verde Neon
- Verde Perla
- Blu Glow
- Blu Perla
- Lavanda
- Bordeaux

SELECT-TIES

LEGATURE SOFT IN STICK



Confezione da 1000 legature
(50 sticks da 20 legature cadauno)

1 Conf. 1000 pz. € ~~23,20~~

€ **18,56**

-20%



- Materiale elastomerico morbido
- Alta elasticità
- Resistenti alle decolorazioni
- Diametro .120"



PACK SINGOLO COLORE

Confezioni con 50 moduli da 20 legature con singolo colore.

	Perla	JOCSLPL		Blu Sky Scuro	JOCSLDS
	Verde Perla	JOCSLPG		Verde Smeraldo	JOCSLGR
	Blu Glow	JOCSLGB		Rosso Rubino	JOCSLRR
	Lavanda	JOCSLLV		Bianco	JOCSLWT
	Trasparente	JOCSLCL		Nero	JOCSLBK
	Grigio	JOCSLGY		Arancio	JOCSLOR
	Argento Metall.	JOCSLMS		Giallo	JOCSLYW
	Blu Royal	JOCSLRB		Rosa	JOCSLPK
	Blu Sky Chiaro	JOCSLLS			

BAMBINO-TIES™

LEGATURE IN STICK MONOPAZIENTE

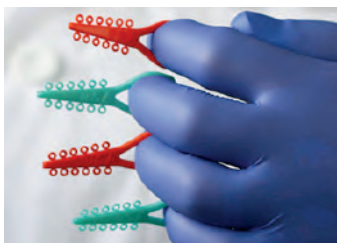

Il particolare design permette l'inserimento sulle dita agevolando l'applicazione di più legature di diverso colore

Confezione da 1008 legature
(84 sticks da 12 legature cadauno)

1 Conf. 1008 pz. € ~~37,00~~

€ **31,45**

-15%



- Materiale elastomerico morbido
- Alta elasticità
- Resistenti alle decolorazioni
- Diametro .120"

PACK SINGOLO COLORE

Confezioni con 84 moduli da 12 legature con singolo colore.

	Trasparente	JBTCLE84
	Grigio	JBTGY84
	Argento Metall.	JBTSV84

PACK ASSORTITI

Assortimenti con 84 moduli da 12 legature con colori assortiti predefiniti (il quantitativo dei singoli colori può variare di volta in volta).



ASSORTED PACK*
Cod. JBTAS84



RAINBOW PACK*
Cod. JBTRP84



VIBRANT PACK*
Cod. JBTVP84

*I Colori contenuti nella confezione sono gli stessi delle legature Versa-Ties™

Articoli con codice rosso disponibili solo su prenotazione (tempi min. 15 gg. lav.)

LEGATURE ELASTICHE MODULAR

IN STICK

X MORELLI

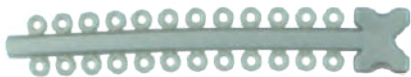

- Poliuretano di tipo medicale
- Non contengono pigmenti tossici
- Alta elasticità
- Eccellente ritorno elastico
- Ottima stabilità del colore
- Resistenti alle decolorazioni
- Diametro .120"

COLORI		CODICE
	Trasparente	004.60.06.100
	Grigio	004.60.06.101
	Azzurro	004.60.06.103
	Giallo	004.60.06.104
	Blu chiaro	004.60.06.107
	Rosso	004.60.06.109
	Nero	004.60.06.110
	Fucsia	004.60.06.111
	Viola	004.60.06.112
	Verde chiaro	004.60.06.114
	Blu marino	004.60.06.115
	Argento	004.60.06.117
	Rosa	004.60.06.119
	Avorio	004.60.06.120
	Vino	004.60.06.122
	Verde	004.60.06.124
	Lavanda	004.60.06.126
	Bianco	004.60.06.127
	Lilla	004.60.06.128
	Crystal lemon	004.60.06.150
	Crystal rosso	004.60.06.151
	Crystal arancio	004.60.06.152
	Crystal verde	004.60.06.153
	Crystal blu	004.60.06.154
	Crystal rosa	004.60.06.155
	Crystal fucsia	004.60.06.159

ASSORTIMENTI

Assortimenti con 42 moduli da 24 legature con colori assortiti predefiniti (il quantitativo dei singoli colori può variare di volta in volta).



ASSORTITI CLASSIC
Cod. 004.60.06.118

- Rosso
- Fucsia
- Nero
- Azzurro
- Rosa
- Crystal Rosa
- Blu Marino
- Verde Chiaro
- Blu Chiaro
- Argento



ASSORTITI CRYSTAL
Cod. 004.60.06.158

- Crystal
- Lemon
- Crystal Rosso
- Crystal Arancio
- Crystal Verde
- Crystal Blu
- Crystal Rosa
- Crystal Fucsia

Confezione da 1008 legature
(42 sticks da 24 legature cadauno)

1 Conf. 1008 pz. € 15,90

€ 7,95 **-50%**

LEGATURE SU FILO



Stesse caratteristiche delle legature elastiche in Sticks, predisposte però su comodi fili di metallo con occhiello per l'inserimento sulle dita.

Diametro .110"

	Trasparente	JCCL20
	Argento	JCGY20

Articoli con codice rosso disponibili solo su prenotazione (tempi min. 15 gg. lav.)

Conf. da 1000 legature 20 fili da 50 legature cad.

€ 26,80 **PREZZO SPECIALE**



LEGATURE ESTETICHE BLU PERLA

IN STICK MONOPAZIENTE



Ideali per tutti i tipi di trattamenti ortodontici. Particolarmente indicate per il trattamento con attacchi estetici.

- **Pigmento iridescente**
Effetto ottico che aiuta a mascherare il cambiamento di colore della legatura
- **Memoria di forma**
Materiale trattato termicamente per garantire una maggiore memoria di forma e resistenza alla deformazione
- **Qualità superiore**
A differenza di molti elastici perlescenti, che presentano solo una differenza visiva, sono realizzate con un pigmento di alta qualità.
- **Additivo antimicrobico**
Per prevenire lo sviluppo di batteri, la comparsa di macchie e odori evitando la perdita delle sue proprietà meccaniche
- **Ottimo risultato estetico**
- **Diametro .120"**

Blu Perla
Cod. 004.60.06.010

Confezione da 500 legature
(25 stick da 20 elastici cadauno)

1 Conf. 500 pz. € 16,50

€ 11,55 **-30%**



CATENELLE ELASTICHE ESTETICHE BLU PERLA



Ideali per tutti i tipi di trattamenti ortodontici. Particolarmente indicate per il trattamento con attacchi estetici.

- **Pigmento iridescente**
Effetto ottico che aiuta a mascherare il cambiamento di colore della legatura
- **Memoria di forma**
Materiale trattato termicamente per garantire una maggiore memoria di forma e resistenza alla deformazione
- **Qualità superiore**
A differenza di molti elastici perlescenti, che presentano solo una differenza visiva, sono realizzate con un pigmento di alta qualità.
- **Additivo antimicrobico**
Per prevenire lo sviluppo di batteri, la comparsa di macchie e odori evitando la perdita delle sue proprietà meccaniche
- **Ottimo risultato estetico**

SPESSORE

.027"
0,70 mm

Matassina da 1,5 m. € 17,00

€ 11,05 **-35%**



Blu Perla 004.60.05.101 004.60.05.201 004.60.05.301

POWERLINX™ CHAIN

CATENELLE EXTRAELASTICHE IN BIOMATERIALE



SPESSORE
.020"
0,51 mm



Le catenelle PowerLinx™ sono realizzate da **G&H Orthodontics** con un'unica miscela di polimeri termoindurenti.

La stabilità molecolare dei polimeri termoindurenti conferisce nel tempo una maggiore durata.

Le catenelle PowerLinx™ conservano fino all'85% della forza elastica originale anche dopo 6 settimane dall'attivazione (vedi grafico).



Matassina da 2 m. € 67,50

€ 51,98 **-23%**



CORTE



LUNGHE

Trasparente

J SPLCL

J LPLCL

Grigio

J SPLGY

J LPLGY

COMPARAZIONE DI DEFORMAZIONE

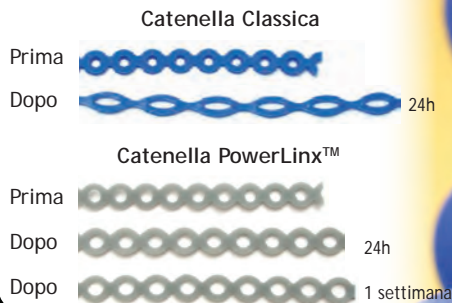

ELASTOMERIC CHAIN PULL TEST

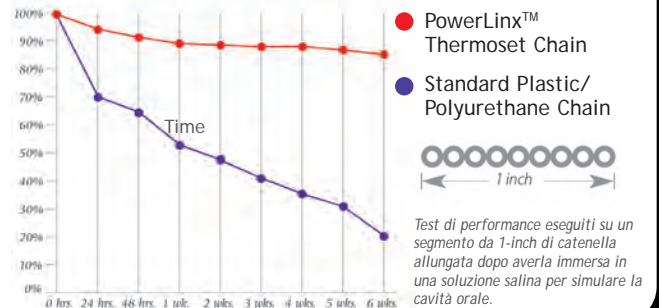

SLIM-CHAIN™

CATENELLE ELASTOMERICHE SOTTILI

- Alta elasticità
- Eccellente ritorno elastico
- Basso spessore, ottime per i trattamenti linguali e con l'utilizzo di brackets autoleganti



ORTHODONTICS®
Quality Manufacturing, Exceptional Service.



SPESSORE
.018"
0,46 mm

Matassina da 4,5 m. € 25,75

€ 23,18 **-10%**



CHIUSE



CORTE



LUGHE

Trasparente

J CDLCLT

J SDLCLT

J LDLCLT

Argento Metall.

J CDLSVT

J SDLSVT

J LDLSVT

DYNA-LINK™

CATENELLE ELASTICHE STANDARD

- Alta elasticità
- Eccellente ritorno elastico
- Senza lattice
- Ottima stabilità del colore
- Resistente alle decolorazioni

SPESSORE
 .026"
 0,66 mm



CHIUSE CORTE LUNGHE

	Perla	JCDLPL	JSDLPL	JLDLPL
	Trasparente	JCDLCL1	JSDLCL1	JLDLCL1
	Grigio	JCDLGY	JSDLGY	JLDLGY
	Argento Metall.	JCDLSV	JSDLSV	JLDLSV

Matassina da 4,5 m. € ~~21,75~~

€ 17,40 **-20%**

CATENELLE COLORATE
 DISP. SU PRENOTAZIONE
 CONTATTA L'UFFICIO
 COMMERCIALE
 (Tempi min. 15 gg. lav.)

051 6240560
378 3025975
 WhatsApp

CATENELLE ELASTICHE STANDARD

- Alta elasticità
- Eccellente ritorno elastico
- Senza lattice
- Ottima stabilità del colore

SPESSORE
 .027"
 0,70 mm



2,5mm 3,3mm 4mm

CHIUSE CORTE LUNGHE

	Trasparente	004.60.05.500	004.60.05.510	004.60.05.520
	Grigio	004.60.05.501	004.60.05.511	004.60.05.521



NOVITÀ

Matassina da 4,5 m. € ~~15,50~~

€ 10,08 **-35%**

TUBO DI PROTEZIONE PER ARCHI

- Resistente alle macchie
- Eccellente protezione per guance e mucose

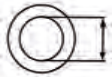

Ø 0,75mm - per fili da .012" a .016"x.022"

Ø 0,95mm - per fili da .017"x.025" a .021"x.025"

	Ø 0,75mm	Ø 0,95mm
Trasparente	004.60.05.400	004.60.05.410
Grigio	004.60.05.401	004.60.05.411



MORELLI



Matassina da 3 m. € ~~8,00~~

€ 6,00

-25%

TUBO DI PROTEZIONE PER ARCHI

Dotato di un'ottima flessibilità per favorire l'introduzione dell'arco nel tubo.
Evita il contatto dell'arco con la mucosa.



SIA
ORTHODONTIC
MANUFACTURER



Matassina da 3 m. € ~~27,00~~

	Ø .018"	Ø .027"
Trasparente	033.901.018	033.901.027
Grigio	033.901.118	033.901.127

€ 21,60

-20%

TUBO DI PROTEZIONE PER LIP BUMPER

Scorre agevolmente sul filo e crea una protezione.
Resistente agli odori, non scolorisce con il tempo.
Può rivestire fili fino a .045"



SIA
ORTHODONTIC
MANUFACTURER

Matassina da 3 m. € ~~27,00~~

	Ø .046"
Trasparente	033.902.046
Grigio	033.902.146

€ 22,95

-15%

FILO E TUBO ELASTICO

PER LEGATURE

- Alta elasticità
- Eccellente ritorno elastico
- Ottima resistenza



FILO	Ø .025"	Ø .030"
Trasparente	JETCL025	JETCL030
Grigio	JETGY025	JETGY030



Matassina da 15 m € ~~13,40~~

€ **11,39**

-15%

TUBO	Ø .025"	Ø .030"
Trasparente	JTBCL025	JTBCL030



Matassina da 7,6 m € ~~21,10~~

€ **17,51**

-17%

FILO RUVIDO*	Ø .025"	Ø .030"
Trasparente	JSNTCL025	JSNTCL030
Grigio	JSNTGY025	JSNTGY030



ORGANIZERS, PINZA PER SEPARATORI E MULTIUSO



-18%

VEDI pag. 166



-23%

VEDI pag. 213



-28%

VEDI pag. 209



TRASPORTO GRATUITO
PER ORDINI SUP. 200€ (AL NETTO IVA E SCONTI)



SCONTO 3% PAGAMENTO BONIFICO ANTICIPATO

NOVITÀ

CUNEI DI ROTAZIONE UNIVERSALI

IN STICK

Cunei dal design universale.
Possono essere posizionati su qualsiasi tipo di bracket (metallico, estetico, autolegante) per favorire la rotazione.
Confezionati in stick.

Trasparenti Cod. 004.60.07.200

Grigi Cod. 004.60.07.201

MORELLI

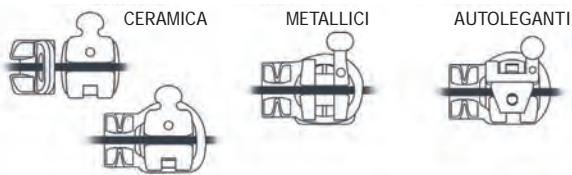
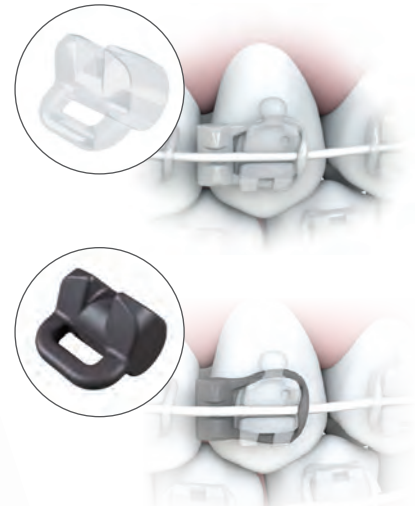

1 Conf. 100 pz. € ~~15,00~~

€ 13,50 **-10%**



CUNEI DI ROTAZIONE **MORELLI**

IN STICK

Preformati da inserire sulle alette del bracket per favorire la rotazione.
Confezionati in stick.



Grigi Cod. 004.60.07.101

Trasparenti Cod. 004.60.07.100



1 Conf. 100 pz. € ~~15,00~~

€ 13,50 **-10%**

CUNEI DI ROTAZIONE

SIA
ORTHODONTIC
MANUFACTURER

Cunei in plastica da inserire sulle alette del bracket per favorire la rotazione.
Confezionati in bulk pack.



Grigi Cod. 033.580.303

Trasparenti Cod. 033.580.304



1 Conf. 100 pz. € ~~31,50~~

€ 26,78 **-15%**

ELASTICI SEPARATORI

NON RADIOPACHI

Separatori elastici disposti in stick.
Diametro esterno 4,57mm

NON RADIOPACHI.

Cod. J500-001

1 Conf. 960 pz. € ~~38,70~~

€ **32,90**

-15%

SPESSORE

— 1 mm —



ELASTICI SEPARATORI SAFE-SEPS

NON RADIOPACHI



Le due estremità sferiche di protezione sono fissate in zona linguale e vestibolare per assicurare una protezione contro le perdite sub-gengivali, permettono una più facile rimozione dei separatori prima dell'inserimento delle bande.

- Design morbido per un maggior comfort del paziente
- Non radiopachi
- Senza lattice per evitare problemi di allergie
- Disponibili in due versioni



Viola (Forte) Cod. J500-003



Blu (Regular) Cod. J500-004

1 Conf. 960 pz. € ~~39,80~~

€ **33,83**

-15%

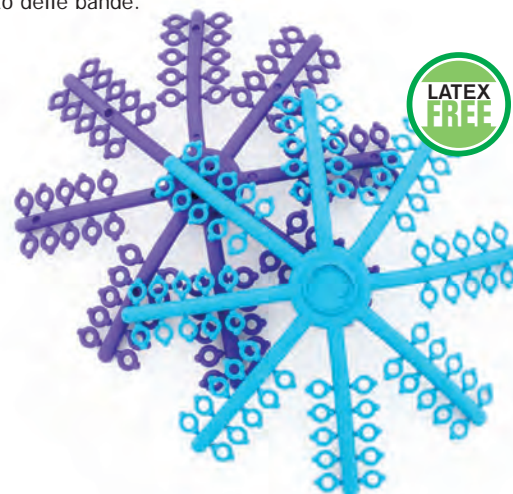

ELASTICI SEPARATORI

RADIOPACHI

Confezione Bulk pack 1000 pz.

LARGE (POSTERIORI)
Diametro esterno 5,0mm (0.195")

Cod. 033.325.303

SPESSORE

— 1,45 mm —



SMALL (ANTERIORI)
Diametro esterno 4,0mm (0.158")

Cod. 033.325.302

SPESSORE

— 1,30 mm —



1 Conf. 1000 pz. € ~~27,50~~

€ **24,75**

-10%



TRASPORTO GRATUITO
PER ORDINI SUP. 200€ (AL NETTO IVA E SCONTI)



SCONTO 3% PAGAMENTO BONIFICO ANTICIPATO

ELASTICI INTRAORALI IN LATTICE

Enchanted™ Series



Prodotti da G&H Orthodontics in lattice naturale forniscono livelli di forza estremamente affidabili.

- In lattice naturale
- Confezione monopaziente resistente alla luce e all'umidità con applicatore incluso
- Pratico dispenser in cartone laminato
- Simboli e colori per facilitarne l'identificazione



Contenuto del dispenser (5000 pz):
50 bustine monopaziente da 100 elastici ed un applicatore colorato cad.

1 Conf. 5000 pz. € ~~52,50~~

€ **39,38**

-25%

1/8" (3.2mm)
ORANGE (TEXT) BAG

LIGHT 2.5 oz

70,88gr
Leprechaun



Cod. J18LTAM

MEDIUM 4.5 oz

127,58gr
Dragon



Cod. J18MDAM

HEAVY 6.5 oz

184,28gr
Wizard



Cod. J18HVAM

3/16" (4.8mm)
BLUE (TEXT) BAG

LIGHT 2.5 oz

70,88gr
Frog Prince



Cod. J36LTAM

MEDIUM 4.5 oz

127,58gr
Genie



Cod. J36MDAM

HEAVY 6.5 oz

184,28gr
Unicorn



Cod. J36HVAM

EXTRA HEAVY 8.5 oz

240,98gr
Gnome



Cod. J36XHAM

1/4" (6.4mm)
GREEN (TEXT) BAG

LIGHT 2.5 oz

70,88gr
Giant



Cod. J14LTAM

MEDIUM 4.5 oz

127,58gr
Sprite



Cod. J14MDAM

HEAVY 6.5 oz

184,28gr
Pegasus



Cod. J14HVAM

EXTRA HEAVY 8.5 oz

240,98gr
Minotaur



Cod. J14XHAM

5/16" (7.9mm)
RED (TEXT) BAG

LIGHT 2.5 oz

70,88gr
Centaur



Cod. J56LTAM

MEDIUM 4.5 oz

127,58gr
Trumpeter



Cod. J56MDAM

HEAVY 6.5 oz

184,28gr
Knight



Cod. J56HVAM

EXTRA HEAVY 8.5 oz

240,98gr
Jester



Cod. J56XHAM

3/8" (9.5mm)
PURPLE (TEXT) BAG

LIGHT 2.5 oz

70,88gr
Pirate



Cod. J38LTAM

MEDIUM 4.5 oz

127,58gr
Barbarian



Cod. J38MDAM

HEAVY 6.5 oz

184,28gr
Roman Soldier



Cod. J38HVAM

Il livello di forza si determina misurando la forza generata quando l'elastico viene allungato fino a tre volte il suo diametro di partenza.

ELASTICI INTRAORALI IN LATTICE / SENZA LATTICE



RELASTICS®



Prodotti da **RELIANCE®** in lattice naturale o senza lattice (solo forza 4.5 oz nelle misure 3/16", 1/4", 5/16"), garantiscono livelli di forza estremamente affidabili. Grazie all'alta elasticità conservano nel tempo la forza elastica originale e la massima resistenza alla rottura. Qualità elevata e taglio bordi netto e preciso.

Oltre alle forze tradizionali (2.5/4.5/6.5 oz), nella versione in lattice, sono disponibili anche con una forza intermedia pari a 3.5 oz (MEDIUM/GREEN).

- In lattice naturale o senza lattice
- Confezione monopaziente resistente alla luce e all'umidità
- Busta di alluminio sigillata e resistente alla luce
- Facile identificazione grazie al **colore** che identifica la forza e alla **lettera** che identifica la misura.

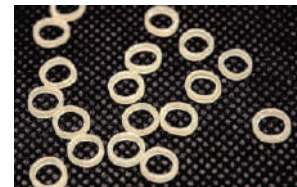

ID LETTERE E COLORI



Confezionati in busta di alluminio sigillata e resistente alla luce, contenente 5000 pz:

50 bustine monopaziente da 100 elastici cad.

LATTICE NATURALE
1 Conf. 5000 pz. € ~~56,50~~

€ **45,77** **-19%**

SENZA LATTICE
1 Conf. 5000 pz. € ~~60,80~~

€ **49,86** **-18%**



1/8" (3.2mm)

3/16" (4.8mm)

1/4" (6.4mm)

5/16" (7.9mm)

LATTICE NATURALE

LIGHT 2.5 oz (70,8gr)	LIGHT 2.5 OZ 70,8gr Cod. JEL18L	A RED	LIGHT 2.5 OZ 70,8gr Cod. JEL36L	B RED	LIGHT 2.5 OZ 70,8gr Cod. JEL14L	C RED	LIGHT 2.5 OZ 70,8gr Cod. JEL56L	D RED
MEDIUM 3.5 oz (99,2gr)	MEDIUM 3.5 OZ 99,2gr Cod. JEL18M	A GREEN	MEDIUM 3.5 OZ 99,2gr Cod. JEL36M	B GREEN	MEDIUM 3.5 OZ 99,2gr Cod. JEL14M	C GREEN	MEDIUM 3.5 OZ 99,2gr Cod. JEL56M	D GREEN
HEAVY 4.5 oz (127,6gr)	HEAVY 4.5 OZ 127,6gr Cod. JEL18H	A BLUE	HEAVY 4.5 OZ 127,6gr Cod. JEL36H	B BLUE	HEAVY 4.5 OZ 127,6gr Cod. JEL14H	C BLUE	HEAVY 4.5 OZ 127,6gr Cod. JEL56H	D BLUE
X HEAVY 6.5 oz (184,3gr)	X HEAVY 6.5 OZ 184,3gr Cod. JEL18X	A BLACK	X HEAVY 6.5 OZ 184,3gr Cod. JEL36X	B BLACK	X HEAVY 6.5 OZ 184,3gr Cod. JEL14X	C BLACK	X HEAVY 6.5 OZ 184,3gr Cod. JEL56X	D BLACK

Articoli con codice rosso disponibili solo su prenotazione (tempi min. 15 gg. lav.)

SENZA LATTICE

HEAVY 4.5 oz (127,6gr)	HEAVY 4.5 OZ 127,6gr Cod. JNLEL36H	B BLUE	HEAVY 4.5 OZ 127,6gr Cod. JNLEL14H	C BLUE	HEAVY 4.5 OZ 127,6gr Cod. JNLEL56H	D BLUE
-------------------------------------	--	------------------	--	------------------	--	------------------

Il livello di forza si determina misurando la forza generata quando l'elastico viene allungato fino a tre volte il suo diametro di partenza.



UN OMAGGIO PER I TUOI ACQUISTI



Per ordini da € 450,00 e da € 990,00 INFO PAG.3

ELASTICI INTRAORALI IN LATTICE

NOVITÀ



- Assicurano una forza costante
- Confezione Bulk pack 1000 elastici



CONFEZIONE
BULK PACK

1 Conf. 1000 pz. € ~~10,00~~

€ 6,50

-35%



1/8" (3.2mm)

3/16" (4.8mm)

1/4" (6.35mm)

5/16" (7.94mm)

3/8" (9.5mm)

FORZA LEGGERA 2.5 oz. (71 gr)	004.60.01.200	004.60.01.201	004.60.01.302	004.60.01.303	004.60.01.304
FORZA MEDIA 4.5 oz. (130 gr)	004.60.01.310	004.60.01.311	004.60.01.203	004.60.01.205	004.60.01.314
FORZA FORTE 6.5 oz. (184 gr)	004.60.01.320	004.60.01.321	004.60.01.322	004.60.01.323	004.60.01.208

ELASTICI INTRAORALI ATIMICROBIAL BLACK

NOVITÀ



- In lattice nero
Per una maggiore discrezione nell'apertura della bocca che può favorire l'accettazione durante il trattamento
- Additivo antimicrobico
Per prevenire lo sviluppo di batteri, la comparsa di macchie e odori evitando la perdita delle sue proprietà meccaniche
- Assicurano una forza costante
- Confezione Bulk pack 1000 elastici

CONFEZIONE
BULK PACK

Black
LATEX

1 Conf. 1000 pz. € ~~10,00~~

€ 6,50

-35%

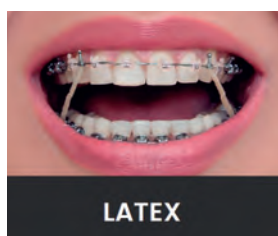
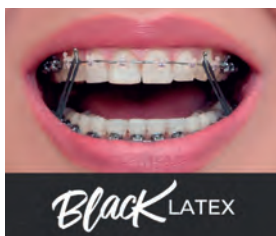

1/8" (3.2mm)

3/16" (4.8mm)

1/4" (6.35mm)

5/16" (7.94mm)

FORZA MEDIA 4.5 oz. (130 gr)	004.60.02.410	004.60.02.411	004.60.02.412	004.60.02.413
---------------------------------	---------------	---------------	---------------	---------------



NOVITÀ

ELASTICI INTRAORALI SILICONE



CONFEZIONE BULK PACK

- Sviluppati per soddisfare le esigenze meccaniche richieste da attacchi e accessori estetici
- Assicurano una forza costante
- Confezione Bulk pack 1000 elastici



NON SI MACCHIANO
IPOALLERGENICI
BIOCOMPATIBILI
RESISTENTI
ESTETICI

1 Conf. 1000 pz. € ~~18,00~~

FORZA RESIDUA DOPO 24H

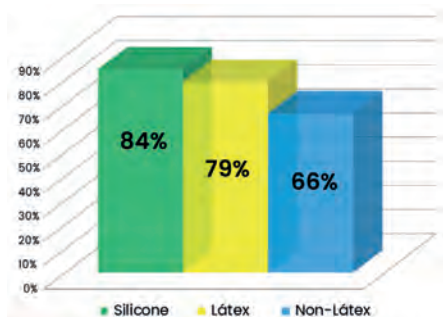

€ **11,70** **-35%**

	1/8" (3.2mm)	3/16" (4.8mm)	1/4" (6.35mm)	5/16" (7.94mm)
FORZA MEDIA 4.5 oz. (130 gr)	004.60.08.110	004.60.08.111	004.60.08.112	004.60.08.113

SACCHETTI PER ELASTICI

Sacchetti a chiusura ermetica con stampa predefinita per la classificazione degli elastici. Ideale per fornire scorte di elastici al paziente. Confezione da 50 sacchetti.

Cod. 004.80.05.001

1 Conf. 50 pz. € ~~12,00~~

€ **7,80** **-35%**



SACCHETTI PER ELASTICI

Pratici sacchetti trasparenti dotati di chiusura a pressione. Formato 8x12 cm

Cod. IT07-912

1 Conf. 100 pz. € ~~7,50~~

€ **6,75** **-10%**



CONTENITORI COLORATI

PER ELASTICI CON CORDINO

Pratici contenitori per la conservazione degli elastici del paziente, forniti con cordino. Ogni contenitore contiene un applicatore per elastici colorato. Misure 7x3x1,5 cm

Cod. 004.80.04.002

1 Conf. 10 pz. € ~~20,75~~

€ **15,98**

-23%

MORELLI



Colori Assortiti

I colori all'interno della confezione possono variare in base alla disponibilità.

10 APPLICATORI
PER ELASTICI INCLUSI

APPLICATORI PER ELASTICI

Realizzati per agevolare i pazienti nel posizionamento e nella rimozione degli elastici intraorali.

Cod. 033.615.150

1 Conf. 50 pz. € ~~15,00~~

€ **12,90**

-14%

SIA
ORTHODONTIC
MANUFACTURER



APPLICATORI PER ELASTICI

Realizzati per agevolare i pazienti nel posizionamento e nella rimozione degli elastici intraorali.

Cod. 004.75.01.015

1 Conf. 20 pz. € ~~8,00~~

€ **5,20**

-35%

MORELLI



APPLICATORI COLORATI PER ELASTICI

Realizzati per agevolare i pazienti nel posizionamento e nella rimozione degli elastici intraorali.

Cod. 034.400.100

1 Conf. 100 pz. € ~~24,50~~

€ **17,64**

-28%



Colori Assortiti

I colori all'interno della confezione possono variare in base alla disponibilità.

itao
ITALIAN ORTHODONTIC SYSTEM

MASCHERA FACCIALE ORTODONTICA

MADE IN ITALY

DI NOSTRA PRODUZIONE

Confortevole e leggera

Completamente regolabile

Rivestimento fronte-mento in PVC

Disponibile in due misure e in cinque colori



VEDI pag. 184

ELASTICI EXTRAORALI

Elastici extraorali realizzati in lattice che rilasciano una forza costante. Disponibili nella forza leggera, media e pesante.



1/2" (12.7mm)



CONFEZIONE BULK PACK



FORZA MEDIA 10,5oz (300 gr)	004.60.01.211
--------------------------------	---------------

FORZA FORTE 13oz (370 gr)	004.60.01.212
------------------------------	---------------

1 Conf. 100 pz. € ~~7,00~~

€ **4,55**

-35%

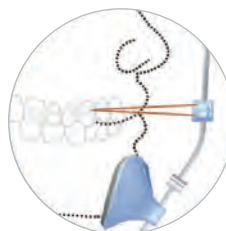

ELASTICI EXTRAORALI



Elastici extraorali realizzati in lattice. Dotati di forza e resistenza per le applicazioni extraorali.

CONFEZIONE BULK PACK



1/4" (6.4mm)



5/16" (8mm)



3/8" (9.5mm)

FORZA FORTE 16oz (455 gr)	033.500.506	033.500.507	033.500.508
------------------------------	-------------	-------------	-------------

1 Conf. 1000 pz. € ~~50,00~~

€ **44,00**

-12%

ELASTICI EXTRAORALI

Elastici extraorali realizzati in lattice. Rilasciano una forza costante durante le applicazioni extraorali.

CONFEZIONE BULK PACK



1/2" (12.7mm)

FORZA FORTE 16oz (455 gr)	JAXH12B
------------------------------	---------

1 Conf. 1000 pz. € ~~33,50~~

€ **29,48**

-12%

GOTO®

LIGHT CURE BRACKET ADHESIVE

ADESIVO ORTODONTICO FOTOPOLIMERIZZABILE

COMPOSITO FOTO UNIVERSALE
UTILIZZABILE CON QUALSIASI
PRIMER

- FLUORESCENTE ALLA LUCE UV

APPLICAZIONI CLINICHE

- bondaggio di brackets e tubi
- fissaggio di retainers linguali
- bondaggio di tutti gli accessori in metallo, ceramica e composito
- creazione di attachments con il sistema Minimold™
- attachments per allineatori termoplastici

RELIANCE®
ORTHODONTIC
PRODUCTS



GOTO®
SIRINGA 4 gr
Cod. JGTP

1 Siringa € 53,80

€ 41,96

-22%

A RICHIESTA SCONTI
SU QUANTITATIVI

051 6240560
378 3025975

PRODOTTO CONSIGLIATO

RELIANCE® ASSURE® PLUS

Il PRIMER consigliato
con GOTO®
è Assure® Plus

VEDI pag. 95



GOTO® Color Change 1 Siringa € 60,80
SIRINGA 4 gr
Cod. JGTPCC

€ 44,99

-26%

GOTO® Color Change

COLOR CHANGING LIGHT CURE BRACKET ADHESIVE



ROSA PRIMA
DELLA POLIMERIZZAZIONE
TRASPARENTE DOPO
LA POLIMERIZZAZIONE
(prende il colore dello smalto)

DIRECT BONDING

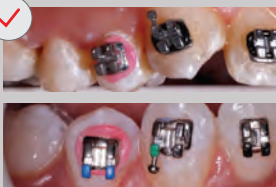

NESSUN MOVIMENTO
DELL'ATTACCO



FACILE RIMOZIONE
DEGLI ACCESSI



FLUORESCENTE
ALLA LUCE UV



BONDAGGIO PULITO
E SICURO

DIGITAL INDIRECT BONDING (DIB)

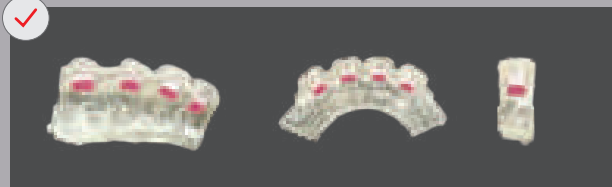

ADESIVO AD ALTA VISIBILITÀ IDEALE PER DIB



DOPO LA POLIMERIZZAZIONE, L'ADESIVO HA LA STESSA
COLORAZIONE DEL DENTE



GOTO®

RELIANCE®
ORTHODONTIC
PRODUCTS



VISCOSITÀ E TENUTA IDEALI
nessun movimento dell'attacco
sul dente (si possono posizionare
4-5 attacchi prima di polimerizzare)



PASTA TRASLUCIDA
completamente trasparente
assume il colore del dente sottostante



FACILE RIMOZIONE DEGLI ECCESSI
gli eccessi vengono rimossi
velocemente con un unico passaggio

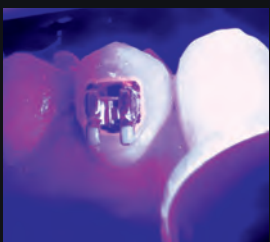

FLUORESCENTE ALLA LUCE UV
per una facile e accurata rimozione
della pasta in eccesso. Illuminando
la superficie del dente con
una lampada UV dopo il bonding
(o dopo il debonding), la pasta
in eccesso rimasta sul dente può
essere facilmente rimossa per
garantire la completa pulizia

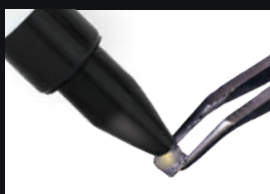

COMPOSITO FOTO UNIVERSALE
Utilizzabile con qualsiasi primer



**ADATTO PER IL BONDAGGIO
DI ATTACHMENTS**
per bondare qualsiasi tipo
di attachments sul dente o crearli
con l'utilizzo delle forme
in silicone del sistema Minimold™

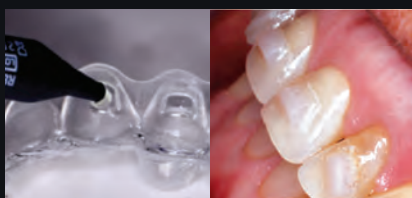

**VISCOSITÀ IDEALE
PER CONSENTIRE
IL PRECARICO
DI TRAYS**
per la realizzazione
di attachments

RELIANCE® PLUS

ALL SURFACE BONDING RESIN

PRIMER UNIVERSALE

UTILIZZABILE SU QUALSIASI SUPERFICIE



RELIANCE®
ORTHODONTIC
PRODUCTS

- ✓ UNICO PRODOTTO PER TUTTE LE SUPERFICI
smalto normale, atipico, bagnato o leggermente
contaminato
- ✓ UTILIZZABILE SENZA PRIMER
AGGIUNTIVO
- ✓ ELIMINA UMIDITÀ E CONTAMINAZIONE
aumentando l'adesione dei brackets
su tutte le superfici
- ✓ UTILIZZABILE CON QUALSIASI
ADESIVO FOTOPOLIMERIZZABILE

FLACONE 6 ml

Cod. JPLUS

1 Flacone € 181,80

€ 139,99 -23%



UN OMAGGIO PER I TUOI ACQUISTI



Per ordini da € 450,00 e da € 990,00 INFO PAG.3

Ⓜ LIGHT BOND®

RELIANCE®
ORTHODONTIC
PRODUCTS



LIGHT CURE BRACKET ADHESIVE

ADESIVO ORTODONTICO FOTOPOLIMERIZZABILE

Composito a consistente viscosità con ottime proprietà di adesione, adatto a tutti i tipi di attacchi ortodontici. Facilmente asportabile dalle superfici dentali. Gli archi possono essere posizionati immediatamente dopo la polimerizzazione dei brackets.

APPLICAZIONI CLINICHE

- bondaggio di brackets e tubi
- bondaggio intraorale di attacchi in metallo, ceramica o composito
- bondaggio indiretto su modelli in gesso o resina



KIT 4 SIRINGHE

Contenuto:
4 siringhe da 5 gr cad.
6 cc primer (2 flaconi da 3cc/cad.)
23 gr di mordenzante liquido
Accessori a corredo - Istruzioni per l'uso

SENZA FLUORO Cod. JLBEP

1 Kit € ~~256,00~~

€ **168,96** **-34%**

RIFORNIMENTI



SIRINGA 5 gr

SENZA FLUORO Cod. JLBPP

CON FLUORO Cod. JLBPPF

1 Siringa € ~~59,95~~

€ **41,97** **-30%**

RIFORNIMENTI



PRIMER 3 cc

SENZA FLUORO Cod. JLSB3

CON FLUORO Cod. JLSB3F

1 Primer € ~~44,40~~

€ **33,30** **-25%**

RELY A BOND®



No MIX BRACKET ADHESIVE

ADESIVO ORTODONTICO AUTOPOLIMERIZZABILE

Composito con proprietà di adesione ottimale, che non richiede miscelazione, adatto a tutti i tipi di brackets. Durante il trattamento rilascia fluoro ed è facilmente asportabile dalle superfici dentali.

APPLICAZIONI CLINICHE

- bondaggio di brackets e tubi
- bondaggio intraorale di attacchi (metallo, ceramica o composito)



Kit 4 SIRINGHE

Contenuto:
4 siringhe da 3,5 gr cad.
16 gr primer
9 gr di mordenzante liquido
Accessori a corredo - Istruzioni per l'uso

Cod. JRPF

1 Kit € ~~256,30~~

€ 171,72 **-33%**

RIFORNIMENTI



SIRINGA 3,5 gr
Cod. J1RPP

1 Siringa € ~~39,80~~

€ 25,87 **-35%**

RIFORNIMENTI



PRIMER 16 gr
Cod. JRPRF

1 Primer € ~~105,00~~

€ 85,05 **-19%**

Ⓜ FLOW TAIN™

LIGHT CURE FLOWABLE COMPOSITE

COMPOSITO FLUIDO FOTOPOLIMERIZZABILE



- FLUORESCENTE ALLA LUCE UV

APPLICAZIONI CLINICHE

- bondaggio di retainers linguali e splints
- per la ritenzione di allineatori termoplastici
- per formare stop sugli archi
- per bondaggio indiretto su modelli in gesso o resina

DISPONIBILE IN DUE VISCOSITÀ

FLOW TAIN™

Kit MEDIA VISCOSITÀ

Contenuto del kit:
1 siringa da 1,5g
10 tips (19 gauge)

1 Kit € 50,50

Cod. JFT

€ 39,89

-21%

FLOW TAIN™ LV

Kit BASSA VISCOSITÀ

Contenuto del kit:
1 siringa da 1,5g
10 tips (19 gauge)

1 Kit € 50,50

Cod. JFTLV

€ 39,89

-21%

Ⓜ **RELIANCE®**
ORTHODONTIC
PRODUCTS



COMPOSITO
A BASSA ELASTICITÀ,
fluido ma che non scivola
la sostanza microfill lo rende
liscio simile al vetro



ADATTO PER IL BONDAGGIO
DI ATTACHMENTS
per bondare qualsiasi tipo
di attachments sul dente o crearli
con l'utilizzo delle forme
in silicone del sistema Minimold™



ADATTO PER LA CREAZIONE
DI ATTACHMENTS
per la ritenzione degli allineatori
e movimenti dentali.
Colorazione A2 (Vita Shade)



NESSUN FILAMENTO

grazie alle punte sottili l'applicazione è facile,
precisa e non lascia filamenti al termine dell'utilizzo



FLUORESCENTE ALLA LUCE UV

permette una veloce e accurata rimozione
del prodotto in eccesso.

VISCOSITÀ/DENSITÀ

ALTA	MEDIA	BASSA
L.C.R.™ Cod. JLCR	FLOW TAIN™ Cod. JFT	FLOW TAIN™ LV Cod. JFTLV

PRODOTTO CONSIGLIATO

Ⓜ **RELIANCE® ASSURE® PLUS**
ORTHODONTIC
PRODUCTS

Il PRIMER consigliato con FLOW TAIN™
è Assure® Plus

Cod. JPLUS

UTILIZZABILE SU
QUALSIASI SUPERFICIE

VEDI pag. 95



L.C.R.™

LIGHT CURE RETAINER ADHESIVE
ADESIVO PER RETAINER FOTOPOLIMERIZZABILE



- FLUORESCENTE ALLA LUCE UV

APPLICAZIONI CLINICHE

- Per bonding di retainer linguali
- Creazione di rialzi occlusali
- Ritenzione di allineatori termoplastici

SIRINGA 5 gr
 Cod. JLCR

1 Siringa € 61,00

€ 42,70 **-30%**

RELIANCE®
 ORTHODONTIC PRODUCTS



ADESIVO DENSO, VISCOSO, SPESSO
 ibrido, fluido con effetto liscio simile al vetro



ADATTO PER IL BONDAGGIO DI ATTACHMENTS
 per bondare qualsiasi tipo di attachments sul dente o crearli in silicone del sistema Minimold™



ADATTO PER LA CREAZIONE DI ATTACHMENTS
 per la ritenzione degli allineatori e movimenti dentali. Maggiore durata di un flow tradizionale. Colorazione B1 (Vita Shade)



RESISTENTE E DURATURO
 la speciale composizione lo rende più resistente nel tempo rispetto ad altri adesivi fluidi

VISCOSITÀ/DENSITÀ

ALTA	MEDIA	BASSA
L.C.R.™ Cod. JLCR	FLOW TAIN™ Cod. JFT	FLOW TAIN™LV Cod. JFTLV

PRODOTTO CONSIGLIATO

RELIANCE® ASSURE® PLUS

Il PRIMER consigliato con L.C.R.™ è Assure® Plus

Cod. JPLUS

UTILIZZABILE SU QUALSIASI SUPERFICIE

VEDI pag. 95



FILI PER RETAINER



VEDI pag. 70-71



FINO A -40%

Ⓜ PORCELAIN CONDITIONER

RELIANCE[®]
ORTHODONTIC
PRODUCTS



FOR BONDING TO CERAMIC CROWNS

PRIMER PER PORCELLANA

APPLICAZIONI CLINICHE

- Per aumentare l'adesione dei brackets su porcellana, zirconia e disilicato di litio
- Si consiglia l'utilizzo con il Primer Assure Plus



FLACONE da 8 CC
Cod. JPO



1 Flacone € ~~48,30~~

€ **32,84**

-32%

Ⓜ L.E.D. PRO SEAL[®]

RELIANCE[®]
ORTHODONTIC
PRODUCTS



LIGHT CURE HIGHLY FILLED SEALANT

SIGILLANTE FOTOPOLIMERIZZABILE PER LA PROTEZIONE DELLO SMALTO

Sigillante fotopolimerizzabile per la protezione dello smalto per tutta la durata della cura. Crea una superficie dura e liscia che protegge lo smalto e previene la decalcificazione.

- fluorescente alla luce UV per un facile monitoraggio della copertura
- resistente all'abrasione dello spazzolino
- può essere utilizzato con qualsiasi lampada fotopolimerizzatrice
- protezione duratura nel tempo

APPLICAZIONI CLINICHE

- Protezione dello smalto
- Ideale su pazienti con problemi di igiene
- Può essere applicato sotto i brackets come un primer o intorno agli attacchi

FLACONE da 6 ml

Cod. JLEDPRO

Disponibile solo su prenotazione
(tempi min. 15 gg. lav.)



FLUORESCENTE ALLA LUCE UV



1 Flacone € ~~142,00~~

€ **99,40**

-30%



Ⓡ PORCH ETCH™

PORCELAIN ETCHING AGENT WHIT BARRIER GEL

MORDENZANTE PER PORCELLANA

Agente a base di acido fluoridrico (4%) che penetra nelle superfici di porcellana creando microritenzioni.
Prepara le superfici in porcellana per l'applicazione del Porcelain Conditioner.

Ⓡ RELIANCE®
ORTHODONTIC PRODUCTS



KIT
1 FLACONE da 7 gr PORC-ETCH™ +
1 FLACONE da 3 ml GEL PROTETTORE
delle gengive e tessuti molli

Cod. JPOE

Disponibile solo su prenotazione
(tempi min. 15 gg. lav.)

PRODOTTI CONSIGLIATI Ⓡ RELIANCE®

ASSURE™ PLUS



PORCELAIN
CONDITIONER



VEDI pag. 95

VEDI pag. 100

1 Kit € ~~42,70~~

€ 29,89

-30%

Ⓡ GEL ETCHANT

MORDENZANTE GEL

Colore verde per un visibile contrasto.
Viscosità media, ideale per la maggior parte delle applicazioni.
37% acido fosforico.

SIRINGA GEL
da 6,5 gr colore verde
inclusi 20 beccucci

1 Siringa € ~~27,60~~

Cod. JEGSS

€ 20,70

-25%

Ⓡ RELIANCE®
ORTHODONTIC PRODUCTS



Ⓡ LIQUID ETCHANT

MORDENZANTE LIQUIDO

Colore verde per un visibile contrasto.
Viscosità media, ideale per la maggior parte delle applicazioni.
37% acido fosforico.

FLACONE LIQUIDO
da 9 gr colore verde chiaro

1 Flacone € ~~30,50~~

Cod. JEL9

€ 21,05

-31%

Ⓡ RELIANCE®
ORTHODONTIC PRODUCTS



UN OMAGGIO PER I TUOI ACQUISTI



Per ordini da € 450,00 e da € 990,00 INFO PAG.3

Ⓡ BOND ALIGNER®

LIGHT CURE ALIGNER ADHESIVE

ADESIVO FOTOPOLIMERIZZABILE
PER BONDARE ATTACCHI SU ALLINEATORI



APPLICAZIONI CLINICHE

- Per formare bottoni o ganci sugli allineatori
- Per fissare attachments in metallo, ceramica o plastica direttamente sull'aligner

SIRINGA da 1,4 gr
+ 10 tips (19 gauge)

Cod. JBA

1 Siringa € 88,20

€ 70,56 **-20%**

PRODOTTO CONSIGLIATO

Forma bottoni tecnica Mini-Mold



VEDI pag. 39

Ⓡ **RELIANCE®**
ORTHODONTIC
PRODUCTS



- PER BONDARE QUALSIASI BOTTONE O GANCIO SU TUTTI I MATERIALI TERMOPLASTICI PER ALLINEATORI



- FISSAGGIO DI BOTTONI O GANCI DIRETTAMENTE SULL'ALIGNER SENZA DISPERSIONE DI FORZE

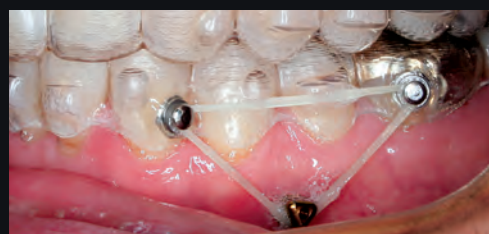

STESSA ELASTICITÀ DEGLI ALIGNERS
si adatta alle distorsioni degli allineatori



TRASPARENTE A VISCOSITÀ MEDIA



NON NECESSITA PREPARAZIONE DELL'ALIGNER,
primer o mordenzatura

1 - APPLICARE L'ADESIVO
SULLA BASE



2 - POSIZIONARE
SULL'ALLINEATORE

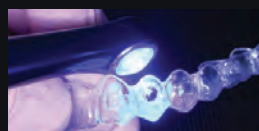

3 - FOTOPOLIMERIZZARE



RISULTATO FINALE

PERFECT A SMILE[®]
PONTIC PAINT

RESINA FOTOPOLIMERIZZABILE

DA UTILIZZARE CON GLI ALLINEATORI

Resina fotopolimerizzabile traslucida ed elastica da utilizzare con gli allineatori come riempitivo nei casi di agenesie. Soluzione estetica, rapida ed economica, disponibile in diverse tonalità.

Compatibile con la maggior parte delle plastiche per aligners. Evita l'utilizzo di denti "flippers".



Colorazione (Vita Shade Guide References)	ID	Codice
A2		JPPA2
A3.5		JPPA35
B1		JPPB1
LIGHT		JPASL
MEDIUM		JPASM
D3		JPPD3
C4		JPPC4

Articoli con codice rosso disponibili solo su prenotazione (tempi min. 15 gg. lav.)

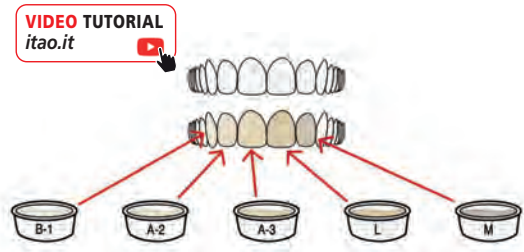

1 Barattolo 4 gr € ~~72,70~~

€ 55,98 **-23%**



3 FACILI STEPS:

STEP 1 FORMARE IL DENTE SUL MODELLO

STEP 2 SCEGLIERE LA COLORAZIONE

Individuare la colorazione della resina Perfect A Smile in base all'arcata dentaria utilizzando la scala colori Vita.

STEP 3 PREPARARE L'ALIGNER

Utilizzare la resina scelta per riempire lo spazio nell'aligner tramite un pennellino microbrush fine.



T.K.O.®

MULTI-PURPOSE COMPOSITE

GEL COMPOSITO MULTIUSO FOTOPOLIMERIZZABILE



FLUORESCENTE ALLA LUCE UV

- ✓ **VISCOSITÀ IDEALE PER DIVERSE APPLICAZIONI**
Composito ad alta scorrevolezza, resistente e con viscosità adatta sia per applicazioni da laboratorio sia da studio.
- ✓ **PASTA RESISTENTE CON MODESTA FLESSIBILITÀ**
ad impatto morbido, ideale per il comfort del paziente.
- ✓ **DOSAGGIO PRECISO E CONTROLLATO**
grazie agli speciali beccucci.
- ✓ **FLUORESCENTE ALLA LUCE UV**
permette una veloce e accurata rimozione del prodotto in eccesso.
- ✓ **TONALITÀ ROSA**
Favorisce il posizionamento, la rimozione e la pulizia del composito. Stessa tonalità degli apparecchi in acrilico.
- ✓ **TONALITÀ TRASPARENTE**
Per la massima estetica



SIRINGA da 3,4 gr
+ 5 tips

ROSA Cod. JTKOP
TRASPARENTE Cod. JTKOC

1 Siringa € ~~43,60~~

€ 32,70 **-25%**

RELIANCE®
ORTHODONTIC
PRODUCTS



APPLICAZIONI CLINICHE LABORATORIO

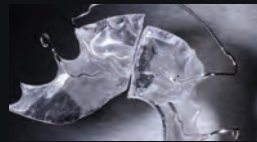

- RIPARAZIONE APPARECCHI IN ACRILICO

VIDEO
TUTORIAL
itao.it

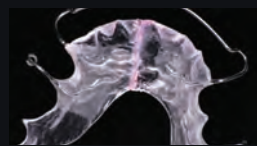

- APPLICAZIONI BLOCK OUT DA LABORATORIO



APPLICAZIONI CLINICHE STUDIO



- RIALZI MOLARI per aprire il morso posteriore

VIDEO
TUTORIAL
itao.it



- RIALZI OCCLUSALI per aprire il morso profondo

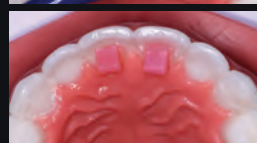

ULTRA BAND LOK®

LIGHT CURE COMPOMER BAND CEMENT

CEMENTO PER BANDE FOTOPOLIMERIZZABILE



APPLICAZIONI CLINICHE

- Cementazione di bande
- Realizzazione di rialzi occlusali
- Realizzazione di rialzi molari

SIRINGA da 5 gr

BLU SENZA FLUORO Cod. JNFUBLBPP

BLU CON FLUORO Cod. JUBLBPP

1 Siringa € 53,30

€ 39,97

-25%

A RICHIESTA SCONTI SU QUANTITATIVI

☎ 051 6240560
📞 378 3025975

SIRINGA da 5 gr

NATURAL SENZA FLUORO Cod. JNFUBLPP

1 Siringa € 53,30

€ 43,17

-19%

Versione con beccucci fini, **LUER-LOC**, ideali per raggiungere e applicare in maniera precisa il prodotto sui molari. Punta monopaziente, più igieniche perché evitano la contaminazione crociata.



SIRINGA LUER-LOC da 5 gr
+10 tips

BLU SENZA FLUORO Cod. JNFLUBLBPP

1 Siringa € 65,80

€ 46,06

-30%



FACILE RIMOZIONE DEGLI ECCESSI QUANDO SI APPLICA LA BANDA

gli eccessi vengono rimossi velocemente con un unico passaggio



ADERISCE AL METALLO PER UNA FACILE PULIZIA

Facile pulizia dei molari perché il prodotto si lega chimicamente più al metallo della banda che al dente



STESSA DUREZZA DELLO SMALTO

La consistenza del cemento è stata specificatamente progettata per avere la stessa durezza dello smalto dei denti evitando così di danneggiarli.



SIRINGA PRONTA ALL'USO
non richiede premixaggio



COLORAZIONE BLU INDICATA PER

CEMENTAZIONE DI BANDE



RIALZI MOLARI



COLORAZIONE NATURAL INDICATA PER

CEMENTAZIONE DI BANDE



RIALZI OCCLUSALI



GLASSLOK™

HYDROPHILIC POWDER/LIQUID CEMENT

CEMENTO VETROIONOMERICO PER BANDE



STARTER KIT

Contenuto:
15 gr polvere
15 cc liquido (colorazione blu)
Spatole
Misurino
Pad di miscelazione
Istruzioni per l'uso



Cod. **JGLSB**

1 Kit € ~~265,00~~

€ **177,55**

-33%

RIFORNIMENTI



POLVERE 15 gr

Cod. **JGLP15**

1 Flacone € ~~135,00~~

€ **90,45**

-33%



LIQUIDO 15 cc
colorazione blu

Cod. **JGLL15B**

1 Flacone € ~~149,00~~

€ **99,83**

-33%

Articoli con codice rosso disponibili solo su prenotazione (tempi min. 15 gg. lav.)

RELIANCE®
ORTHODONTIC
PRODUCTS



ADERISCE AL METALLO
DURANTE LA RIMOZIONE
rendendo più facile e veloce
la pulizia



MISCELA POLVERE/LIQUIDO

DUAL CURE
attivazione chimica o con luce



MISCELA LISCIA E CONSISTENTE

COLORAZIONE BLU



ADESIONE SICURA A TUTTI I TIPI DI BANDE
ORTODONTICHE



ADERISCE IN CAMPI FORTEMENTE CONTAMINATI
(saliva, sangue o acqua)



ELEVATA RESISTENZA ALLA COMPRESSIONE
E ALLA TRAZIONE



CONTIENE FLUORO

PRODOTTO CONSIGLIATO

Piastre in vetro per cemento



VEDI pag. 220

MICRO APPLICATORI



Ideali per l'applicazione di adesivi liquidi o gel.

- Parte terminale orientabile
- Punta non assorbente che riduce lo spreco
- Lunghezza totale 100 mm



Punta fine

Cod. 002.8620.04

Punta regular

Cod. 002.8621.02

1 Conf. 100 pz. € ~~7,50~~

€ 4,95

-34%

KIT PENNELLINI



PER COMPOSITO

- Kit in scatola deluxe composto da:
- 6 manici per pennellini composito
 - 100 pennelli bianchi extra fini
 - 100 pennelli bianchi fini
 - 100 pennelli neri extra fini
 - 100 pennelli neri fini

Misure 117 x p14 x h 4 cm

Cod. 011.100.136



€ ~~44,00~~

€ 37,40

-15%

BLOCCHETTI PER IMPASTO



In carta plastificata con fondo antisdrucchiolo.



A) Misura 5x5 cm
100 fogli cad.

Cod. 011.200.073

1 Conf. 6 pz. € ~~16,50~~

€ 13,86

-16%

B) Misura 10x10 cm
100 fogli cad.

Cod. 011.200.075

1 Conf. 6 pz. € ~~28,50~~

€ 23,94

-16%

C) Misura 12x18 cm
100 fogli cad.

Cod. 011.200.077

1 Conf. 6 pz. € ~~28,00~~

€ 23,52

-16%

ACCESSORI PER MISCELAZIONE

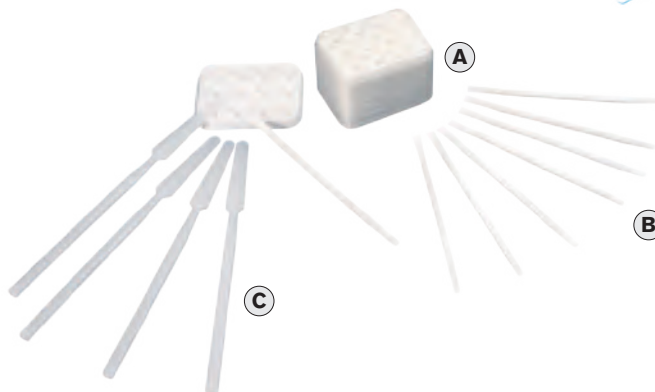

A) Pozzetto monouso
per miscelazione

Cod. 011.200.010

1 Conf. 50 pz. € ~~9,50~~

€ 8,08

-15%

B) Spatolina monouso
per miscelazione

Cod. 011.200.011

1 Conf. 100 pz. € ~~13,00~~

€ 11,05

-15%

C) Spatola in poliamide
per cementi, resine
acriliche e paste.
Autoclavabile

Cod. 011.200.024

1 Conf. 100 pz. € ~~29,00~~

€ 24,65

-15%



UN OMAGGIO PER I TUOI ACQUISTI



Per ordini da € 450,00 e da € 990,00 INFO PAG.3

FRESE IN TUNGSTENO

RIMUOVI ADESIVO

edenta e

Frese in tungsteno, per la rimozione dei residui di adesivo, con speciale copertura in Nitruro di Titanio, che non si riscalda e non si impasta. Utilizzate a bassa velocità sono molto efficaci per rimuovere grossolanamente i residui di adesivo senza produrre un'elevata rugosità. La speciale geometria delle lame consente di asportare i residui in modo mirato e con vibrazioni minime.



ATTACCO RA
CONTRANGOLO
(30000 GIRI)



LUNGHEZZA TESTA FRESA 3,5 mm

Cod. 010.100.660

LUNGHEZZA TESTA FRESA 4,2 mm

Cod. 010.100.665

1 Conf. 5 pz. € ~~42,95~~

€ 35,22

-18%

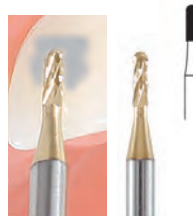

LUNGHEZZA TESTA FRESA 4,2 mm

Cod. 010.100.650

1 Conf. 5 pz. € ~~42,95~~

€ 35,22

-18%

FRESE IN TUNGSTENO

RIMUOVI ADESIVO

edenta e

Frese per la rimozione dei residui di adesivo con sezione a chamfer per non segnare lo smalto e testa arrotondata per la protezione della gengiva.



LUNGHEZZA TESTA FRESA 5 mm
ATTACCO FG 314 PER TURBINA

Cod. 010.100.501

1 Conf. 5 pz. € ~~71,10~~

€ 54,75

-23%



LUNGHEZZA TESTA FRESA 5 mm
ATTACCO RA 204 CONTRANGOLO

Cod. 010.100.601

1 Conf. 5 pz. € ~~73,10~~

€ 56,29

-23%

FRESE IN TUNGSTENO RENEW® FINISHING SYSTEM

RIMUOVI ADESIVO

RELIANCE®
ORTHODONTIC
PRODUCTS



Frese per la rimozione dei residui di adesivo dallo smalto, porcellana, metallo o composito.

ATTACO FG

- rimozione rapida dell'adesivo
- non rovinano lo smalto
- da usare con o senza acqua

VIDEO
TUTORIAL
itao.it



LUNGHEZZA TESTA FRESA 5 mm

CORTA 118S
Cod. JRSB



1 Pezzo € ~~18,95~~

LUNGHEZZA TESTA FRESA 8 mm

LUNGA 118L
Cod. JRSBL



€ 13,08

-31%

LUNGHEZZA TESTA FRESA 7,5 mm

STRETTA 218
Cod. JRSB2



LUNGHEZZA TESTA FRESA 2 mm

TONDA 815
Cod. JRSB815



1 Pezzo € ~~19,90~~

€ 15,92

-20%

Ideale per rimuovere l'adesivo sulle superfici linguali dei denti anteriori.

PUNTE IN CARBURO DI SILICIO



Punte per la rimozione di adesivo in carburo di silicio di altissima qualità a legante ceramico. Granulometria media. Da utilizzare a bassa velocità (FG 15000 giri e RA 7000 giri)

1 Conf. 12 pz. € ~~35,00~~

€ 28,70 **-18%**



LUNGHEZZA TESTA FRESA 7 mm
ATTACCO FG PER TURBINA

Cod. 010.100.210



LUNGHEZZA TESTA FRESA 7 mm
ATTACCO RA CONTRANGOLO

Cod. 010.100.220

PUNTE ORTHOFLEX RIMUOVI ADESIVO

Punte con speciale superficie porosa (più porosa e tenera dell'Arkansas), da usare per la rimozione dell'adesivo e come seconda fresa per la rifinitura. Abrasive ma non rovinano lo smalto. Attacco RA per contrangolo (15000 giri).



A) LUNGHEZZA TESTA FRESA 10 mm

Cod. 010.100.010

B) LUNGHEZZA TESTA FRESA 6 mm

Cod. 010.100.011

1 Conf. 6 pz. € ~~57,30~~

€ 45,84 **-20%**

PUNTE ARKANSAS BIANCHE

Punte per la rimozione dei residui di adesivo. Ideale per la levigatura dello smalto dopo la rimozione dei brackets.

Confezione da 12 punte per tipo

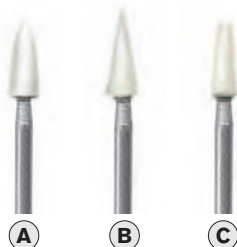

ATTACCO
FG turbina



ATTACCO
RA contrangolo

1 Conf. 12 pz. € ~~30,80~~

€ 23,72 **-23%**

Tipo	A		B		C	
	RA contrangolo	FG turbina	RA contrangolo	FG turbina	RA contrangolo	FG turbina
ISO	243 505 025		161 505 025		171 505 025	
Codice	010.100.001	010.100.101	010.100.002	010.100.102	010.100.003	010.100.103

PUNTE RENEW® FINISHING SYSTEM

RIMOZIONE RESIDUI DI ADESIVO E RIFINITURA

Disponibili con attacco FG e RA (max 20.000 giri)

- rimozione di piccole quantità residue di adesivo dallo smalto
- pulizia e lucidatura della superficie del dente
- non si riscaldano
- la forma affusolata facilita la rimozione vicino alla gengiva

ATTACCO FG
Cod. JRSPFG



ATTACCO RA
Cod. JRSPL



1 Conf. 12 pz. € ~~61,70~~

€ 43,19 **-30%**



EVACU DIVARICATORE LABIALE EXTRAORALE SOFT

GESTENCO

Retrattore dotato di due occhielli per l'ancoraggio di un aspirasaliva standard. Le comode alette laterali facilitano il posizionamento e la rimozione del retrattore. La struttura in plastica liscia, morbida, traslucida e antiriflesso è completamente autoclavabile. Misura unica, adatta per adolescenti e adulti.

Autoclavabile 121°C.

OCCHIELLO
PER ANCORAGGIO
ASPIRASILIVA

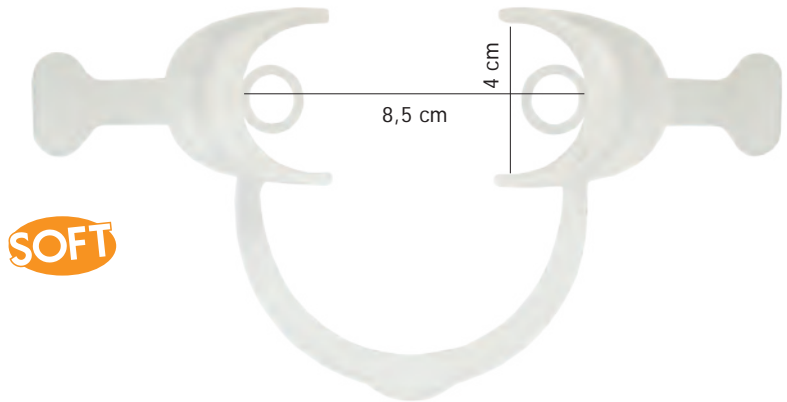

SOFT

Cod. JEV-00-01

1 Conf. 1 pz. € ~~32,50~~

€ 27,63

-15%

DIVARICATORE LABIALE EXTRAORALE SOFT

GESTENCO

Realizzato in plastica morbida opaca con impugnature laterali.

Autoclavabile 121°C.

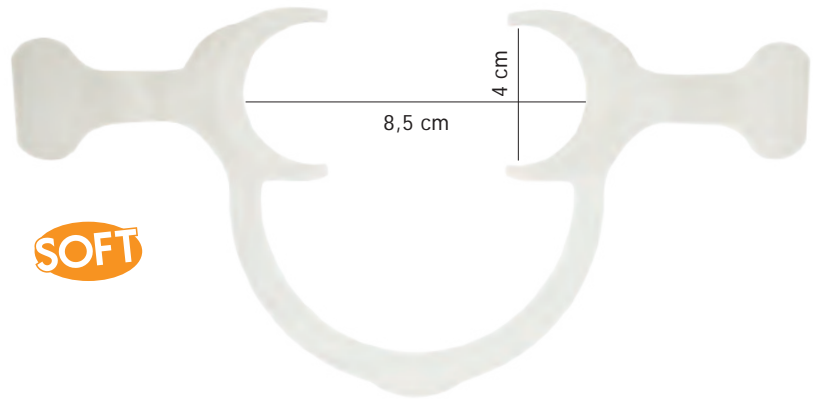

SOFT

Cod. JCR-00-01

1 Conf. 1 pz. € ~~32,50~~

€ 26,00

-20%

THOMAS PHOTO/CHEEK RETRACTOR

GESTENCO

La particolare forma a V (più profonda delle estremità del retrattore) permette un facile accesso alle aree posteriori, favorendo il bonding su premolari e molari. Ideale sia come apribocca sia come retrattore per foto.

Autoclavabile 121°C.

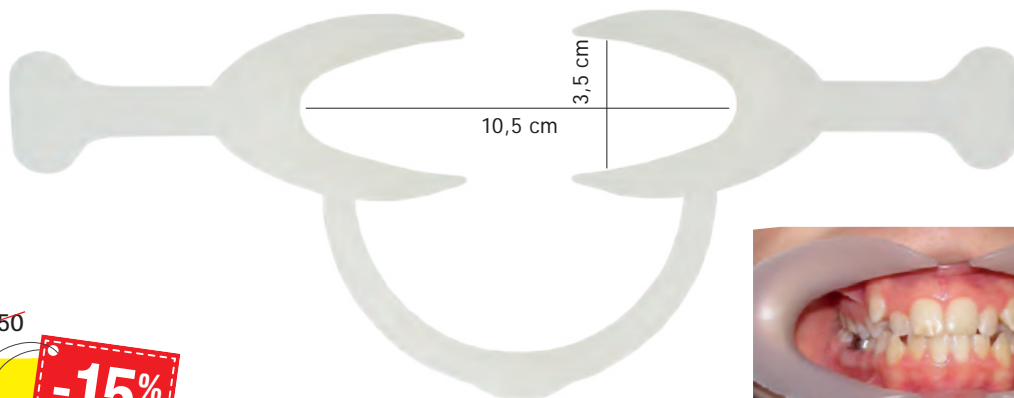

Cod. JTR-00-01

1 Conf. 1 pz. € ~~32,50~~

€ 27,63

-15%



SCANDEE DIVARICATORE LABIALE EXTRAORALE

SAGA DENTAL SUPPLY



Divaricatori con alette laterali che facilitano il posizionamento e la rimozione. Utili anche per tirare la guancia anteriormente durante l'incollaggio del segmento laterale.

Autoclavabile 121°C.

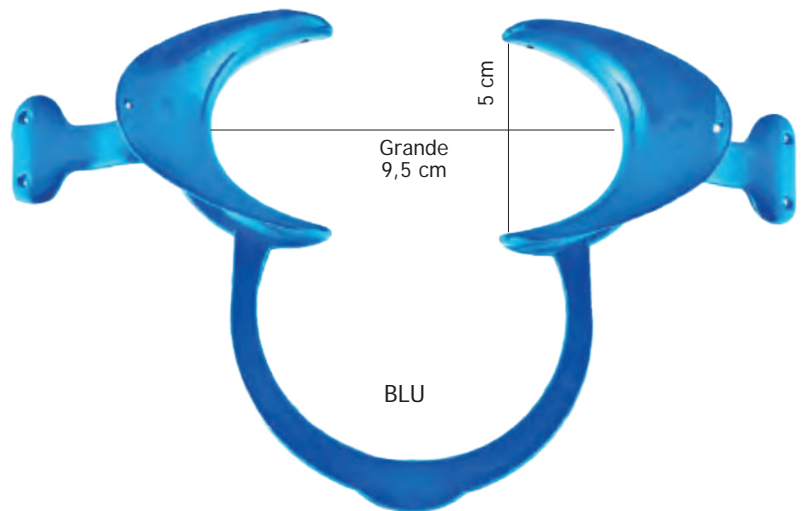
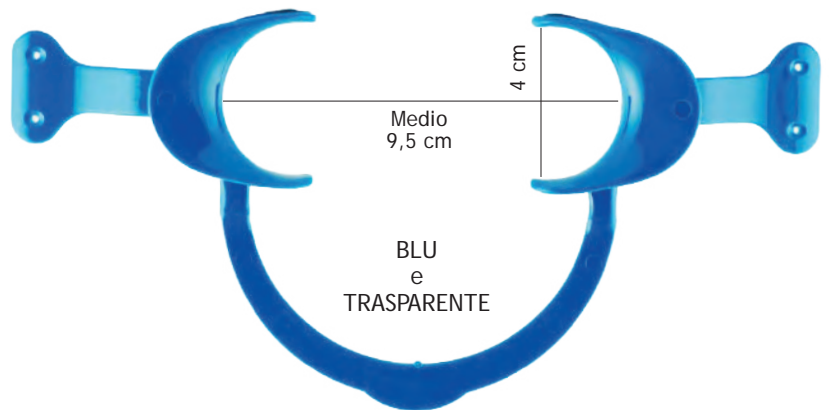
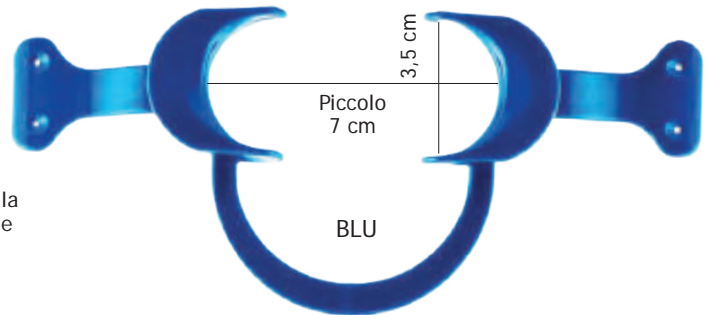

VERSIONE IN PC (POLICARBONATO - RIGIDO)

Piccolo BLU Cod. S05056B

Medio BLU Cod. S05057B

Medio TRASPARENTE Cod. S05054

Grande BLU Cod. S05058B

1 Conf. 1 pz. € ~~26,70~~

€ 20,56 **-23%**

VERSIONE IN PP (POLIPROPILENE - SOFT)

Medio TRASP. OPACO Cod. S05066

1 Conf. 1 pz. € ~~21,40~~

€ 14,98 **-30%**

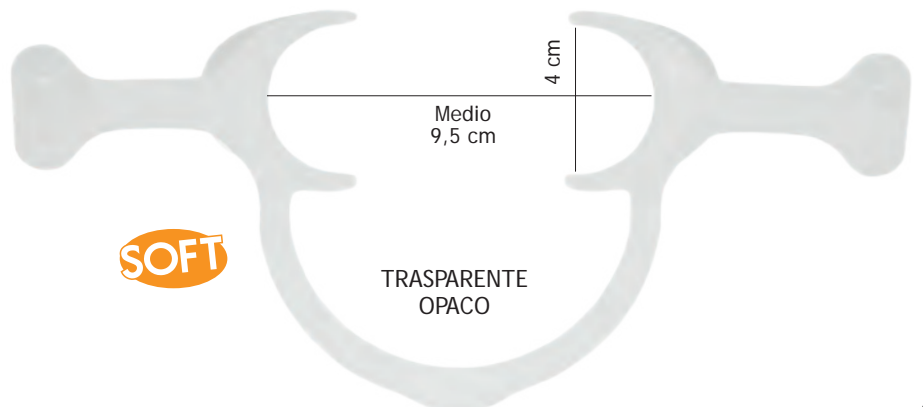

DIVARICATORE LABIALE EXTRAORALE SOFT

In policarbonato trasparente che non riflette la luce del flash.
Materiale molto morbido.

Autoclavabile 134°C.

SOFT

Piccolo Cod. 022.500.210
Grande Cod. 022.500.200



1 Conf. 1 pz. € ~~8,70~~

€ **6,18**

-29%

DIVARICATORE LABIALE EXTRAORALE

Realizzato in materiale termoplastico molto resistente. Flessibile e privo di spigoli
con un effetto satinato opaco per evitare la riflessione della luce del flash e delle luci ambientali.
Colore bianco. Con alette per guance.

Autoclavabile 121°C.

Piccolo Cod. 004.75.01.136
Grande Cod. 004.75.01.146



1 Conf. 1 pz. € ~~12,50~~

€ **7,50**

-40%

SPANDEX® DIVARICATORE LABIALE EXTRAORALE

In policarbonato trasparente che non riflette la luce del flash.
Confortevole per il paziente e facile da inserire in bocca.
Permette una visione integrale dei frontali e dei molari.

Autoclavabile 121°C.

Piccolo Cod. 011.300.091
Grande Cod. 011.300.090

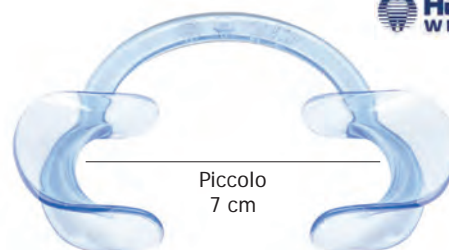
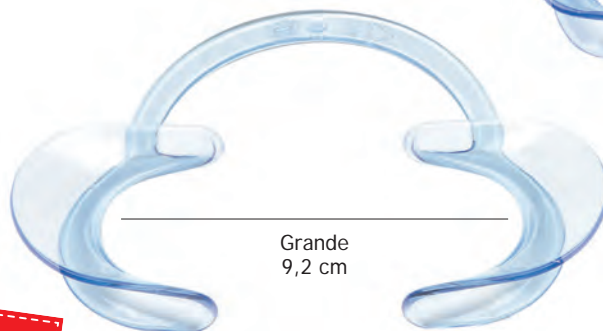

1 Conf. 2 pz. € ~~21,20~~

€ **14,84**

-30%



LC DIVARICATORE LABIALE EXTRAORALE

SAGA DENTAL SUPPLY

Versione in policarbonato, rigida e trasparente, disponibile in tre misure. Versione in polipropilene, soft e opaca, disponibile nella misura media.

Autoclavabile 121°C.

VERSIONE IN PC (POLICARBONATO - RIGIDO)

Piccolo	TRASPARENTE	Cod. S05041
Medio	TRASPARENTE	Cod. S05045
Grande	TRASPARENTE	Cod. S05040

VERSIONE IN PP (POLIPROPILENE - SOFT)

Medio	TRASP. OPACO	Cod. S05070
-------	--------------	-------------

1 Conf. 1 pz. € ~~11,00~~

€ 7,70 **-30%**

SOFT

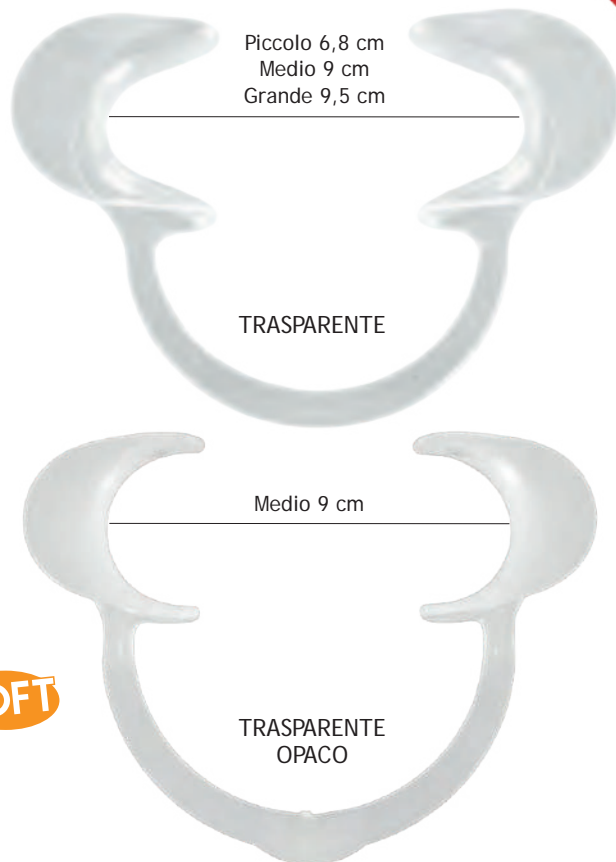

SISTEMA NOLA DRY FIELD

Ideato per isolare le arcate dalla lingua e dalle guance ottenendo, mediante l'aspirazione, la bocca completamente asciutta.

Il sistema di bloccaggio della lingua permette al paziente di deglutire liberamente.

Utilizzando questo sistema si ottiene il totale campo asciutto, senza l'uso di tamponi o rulli di cotone.

- L'intera arcata è a disposizione per il bonding
- Regolabile in lunghezza
- Massimo comfort per il paziente
- Completamente autoclavabile fino a 135°C

SISTEMA NOLA DRY FIELD KIT

Contenuto: 1 divaricatore con connettore flessibile
- 1 modulo blocca lingua - 2 tubi laterali
- 1 connettore a "Y" con adattatore basso volume

Piccolo (Rosso)	Cod. 035.300.400
Grande (Bianco)	Cod. 035.300.401

1 Kit € ~~89,99~~

€ 62,99 **-30%**



TRASPORTO GRATUITO
PER ORDINI SUP. 200€ (AL NETTO IVA E SCONTI)



SCONTO 3% PAGAMENTO BONIFICO ANTICIPATO

TCL DIVARICATORE LABIALE INTRAORALE

Apribocca con dispositivo per il bloccaggio della lingua e impugnature laterali.
Disponibile in due misure.

Autoclavabile 121°C

Piccolo Cod. S05062

Grande Cod. S05063

1 Conf. 1 pz. € ~~26,55~~

€ **18,59**

-30%

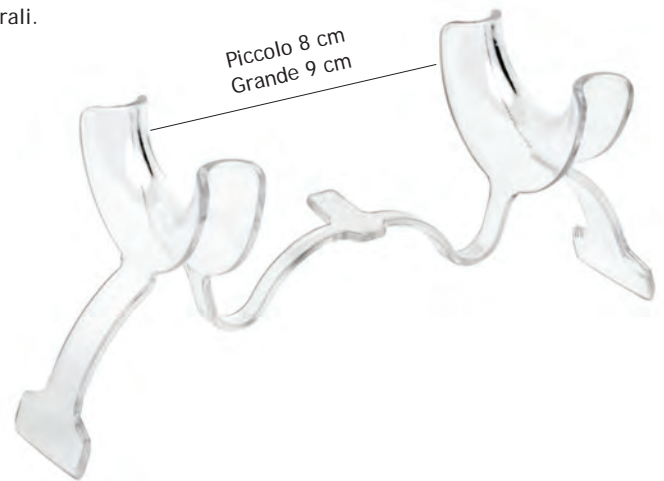

DIVARICATORE LABIALE EXTRAORALE

RELIANCE
ORTHODONTIC PRODUCTS

Realizzato in materiale medicale, resistente a ripetute sterilizzazioni.
Con alette per guance, garantisce il massimo comfort al paziente.
L'apertura è regolata da una leggera tensione.
Disponibile in due misure small e large.

Sterilizzabile a caldo fino a 177°C e autoclavabile.

Piccolo Cod. JCH2

Grande Cod. JCH1

1 Conf. 1 pz. € ~~42,95~~

€ **30,07**

-30%

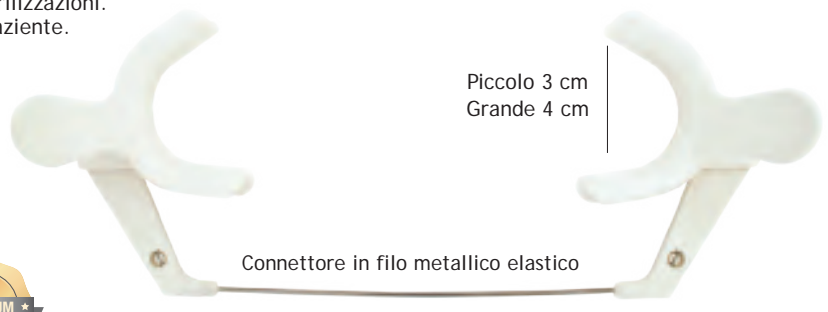

Piccolo 12 cm
Grande 14,5 cm

ALETTA PER GUANCE



DIVARICATORE LABIALE EXTRAORALE

MORELLI

Realizzato in materiale termoplastico molto resistente.
Flessibile e privo di spigoli con un effetto satinato opaco per evitare la riflessione della luce del flash e delle luci ambientali.
Colore bianco. Con alette per guance.
Disponibile in due misure.

Autoclavabile 121°C.

Piccolo Cod. 004.75.01.133

Grande Cod. 004.75.01.143

1 Conf. 1 pz. € ~~18,50~~

€ **13,50**

-27%

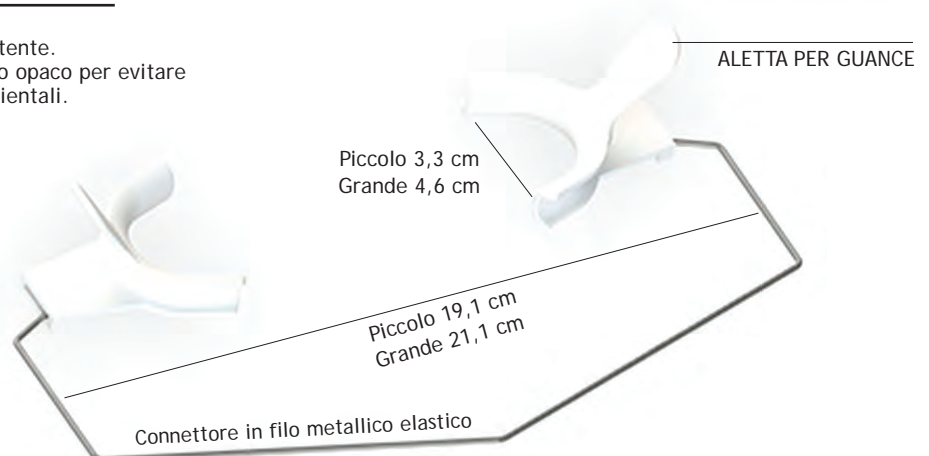

LIP RING RETRACTOR

Divaricatore labiale verticale, particolarmente indicato durante le operazioni di stripping in quanto dotato di protezione per le labbra. Adatto anche per il bonding.

Sterilizzabile a freddo.



Piccolo Cod. S05082

Grande Cod. S05064

1 Conf. 1 pz. € ~~14,35~~

**NON AUTOCLAVABILE
STERILIZZARE A FREDDO**

€ **9,76**

-32%

MIRAHOLD®-BLOCK



Apribocca in silicone con possibilità di fissaggio alla guancia grazie ad apposito accessorio. Garantisce un corretto posizionamento della bocca.

Autoclavabile 121°C



Confezione da 12 pezzi
(6 grandi + 6 piccoli)
+ un accessorio per fissaggio



Cod. 011.605.210

1 Conf. € ~~34,00~~

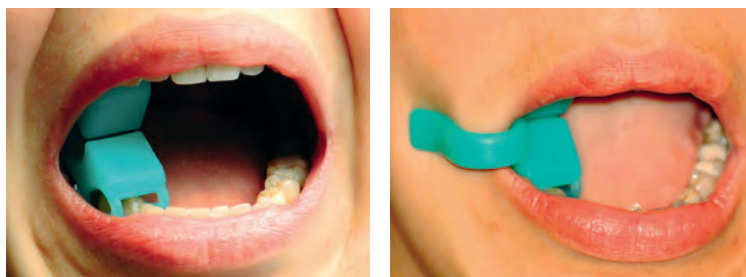

€ **25,50**

-25%

PRODOTTI PER STRIPPING



VEDI pag. 221-225



**FINO A
-28%**



UN OMAGGIO PER I TUOI ACQUISTI



Per ordini da € 450,00 e da € 990,00 INFO PAG.3

RETRATTORE DOPPIO PER FOTO OCCLUSALI

Divaricatore occlusale progettato per la retrazione di labbra e guance durante l'esecuzione di foto occlusali dell'arcata mandibolare e mascellare. Angolato con bordi lisci e confortevoli.

Autoclavabile fino a 121°C.

Cod. S05018

1 Conf. 2 pz. € ~~38,00~~

€ 32,30 **-15%**

SAGA DENTAL SUPPLY



NOVITÀ

K&K DIVARICATORE PER FOTO OCCLUSALI

Divaricatore occlusale progettato per la retrazione di labbra e guance durante l'esecuzione di foto occlusali dell'arcata mandibolare e mascellare. Angolato per una maggiore comodità al polso e per poter essere sostenuto dal paziente. Bordi lisci e confortevoli. Disponibili in due misure: piccola per bambini e media per adolescenti e adulti

Autoclavabile fino a 121°C.



VERSIONE IN PC
POLICARBONATO TRASPARENTE

- A) Medio Cod. S05047
- B) Piccolo Cod. S05046

1 Conf. 1 pz. € ~~24,60~~

€ 16,73 **-32%**

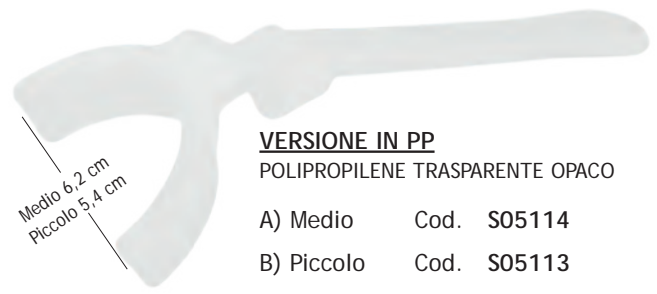

VERSIONE IN PP
POLIPROPILENE TRASPARENTE OPACO

- A) Medio Cod. S05114
- B) Piccolo Cod. S05113

1 Conf. 1 pz. € ~~25,00~~

€ 19,50 **-22%**

SAGA DENTAL SUPPLY

NOVITÀ

DIVARICATORE PER FOTO OCCLUSALI

GESTENCO



Autoclavabile fino a 120°C.

- A) Adulto Cod. JLR-00-01-1
- B) Bambino Cod. JLR-00-02-1

1 Conf. 1 pz. € ~~26,50~~

€ 22,53 **-15%**

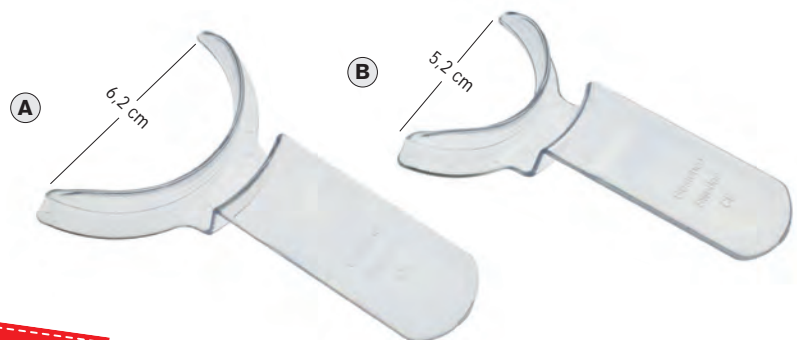

DIVARICATORE A FORCHETTA PER FOTO OCCLUSALI IN ACCIAIO



Divaricatore per labbra, eccellente per foto occlusali. Realizzato in acciaio con rivestimento in Nitruro di Titanio Nero. L'utilizzo del Nitruro di Titanio permette al divaricatore di essere autoclavato a 134° senza che il rivestimento si danneggi o si rovini facilmente. Il rivestimento Nero ha la particolarità di non riflettere la luce al momento della fotografia, così da evitare riflessi o eventuali distorsioni dell'immagine ottenuta.

Autoclavabile fino a 134°C.

Cod. 002.437.010B

1 Conf. 1 pz. € ~~49,60~~

€ **39,68**

-20%



RIVESTIMENTO IN NITRURO DI TITANIO NERO

DIVARICATORE A FORCHETTA PER FOTO OCCLUSALI



Il design di questo divaricatore favorisce la massima apertura rendendolo ideale per le foto occlusali. I bordi lisci e arrotondati assicurano il massimo comfort al paziente e gli angoli piegati aiutano la retrazione del labbro.

Autoclavabile fino a 121°C.

Disponibili in due misure:

A) Grande Cod. S05098

B) Piccolo Cod. S05097

1 Conf. 1 pz. € ~~25,90~~

€ **18,65**

-28%



COMBEE DIVARICATORE PER FOTO COMBINATO



Realizzato in policarbonato trasparente per foto occlusali: da un lato divaricatore labiale laterale, dall'altro retrattore a forchetta.

Autoclavabile fino a 121°C.

A) Grande Cod. S05049

B) Piccolo Cod. S05048

1 Conf. 1 pz. € ~~22,00~~

€ **15,84**

-28%

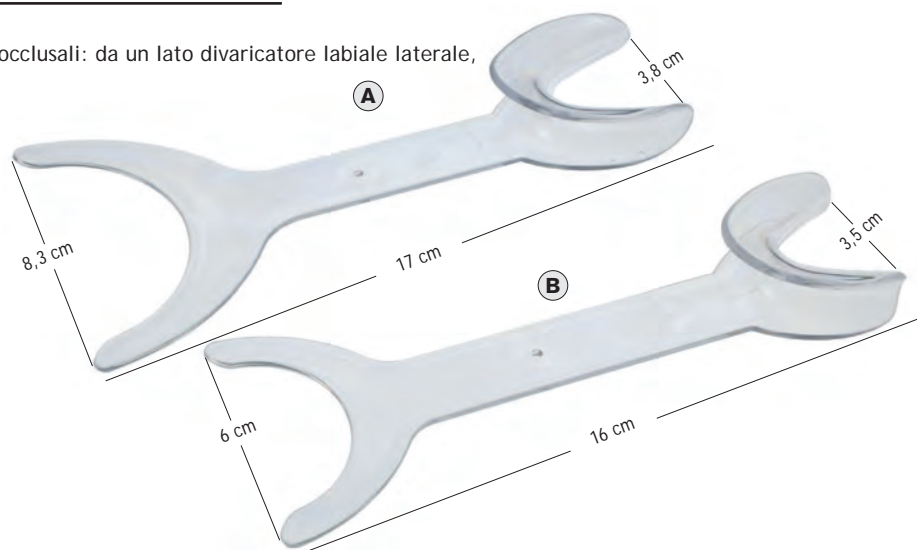

TRASPORTO GRATUITO
PER ORDINI SUP. 200€ (AL NETTO IVA E SCONTI)



SCONTO 3% PAGAMENTO BONIFICO ANTICIPATO

RETRATTORE PER FOTO ANTERIORI E POSTERIORI



Disponibile in policarbonato trasparente o nero.

Autoclavabile fino a 121°C.

SAGA DENTAL SUPPLY



Trasparente Cod. S05079

1 Conf. 2 pz. € ~~27,50~~

€ 20,63 -25%

Nero Cod. S05028

1 Conf. 2 pz. € ~~31,00~~

€ 23,25 -25%

DIVARICATORE PER FOTO

Disponibile in due misure. Ideale per fotografie grazie alla lunghezza del suo manico.

Autoclavabile fino a 121°C.

SAGA DENTAL SUPPLY

A) Grande Cod. S05081

B) Piccolo Cod. S05080

1 Conf. 2 pz. € ~~21,50~~

€ 15,48 -28%



DIVARICATORE PER FOTO

Disponibile in due misure. Ideale per fotografie grazie alla lunghezza del suo manico.

Autoclavabile fino a 134°C.

ACTEON

A) Grande Cod. 022.500.400

B) Piccolo Cod. 022.500.410

1 Conf. 1 pz. € ~~8,60~~

€ 6,19 -28%

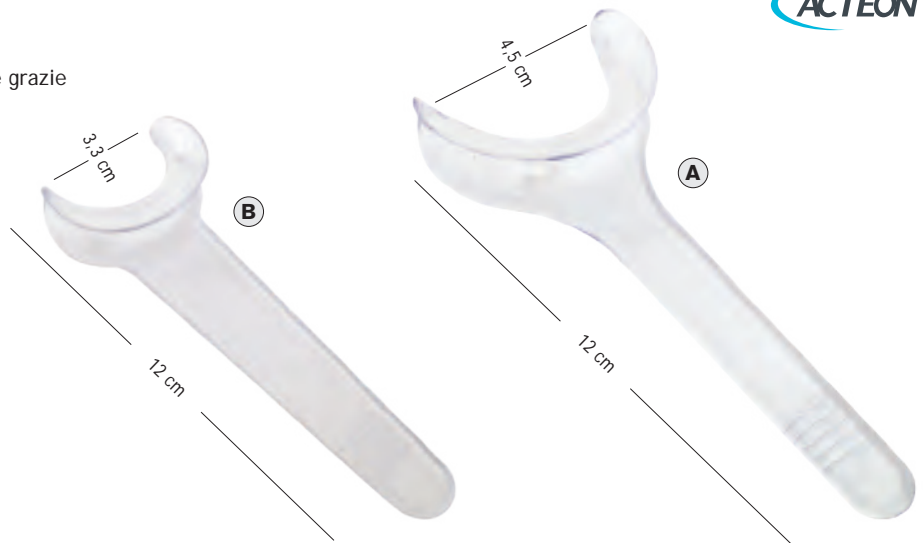

MAXEE DIVARICATORE PER FOTO COMBINATO

SAGA DENTAL SUPPLY



Realizzato in policarbonato trasparente. Massima veduta posteriore. Manico con zigrinature.

Autoclavabile fino a 121°C.

- A) Small Cod. S05024
- B) Large Cod. S05025

1 Conf. 2 pz. € ~~27,95~~

€ 20,96

-25%



MAXEE DIVARICATORE PER FOTO DOPPIO

SAGA DENTAL SUPPLY

Autoclavabile fino a 121°C.

Policarbonato trasparente:

- A) Small Cod. S05050
- B) Medium Cod. S05051
- C) Large Cod. S05052

1 Conf. 2 pz. € ~~27,50~~

€ 19,25

-30%

Policarbonato nero:

- D) Small Cod. S05020
- E) Large Cod. S05036

1 Conf. 2 pz. € ~~28,50~~

€ 21,38

-25%

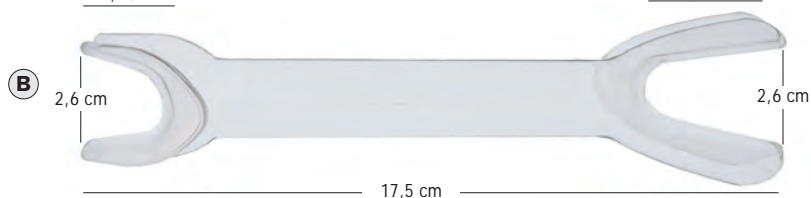

DIVARICATORE PER FOTO



Realizzato in policarbonato trasparente.
Da un lato misura adulto, dall'altro misura bambino.

Autoclavabile fino a 121°C.

- A) Corto Cod. S05072
- B) Lungo Cod. S05073

1 Conf. 2 pz. € ~~25,50~~

€ **18,36**

-28%

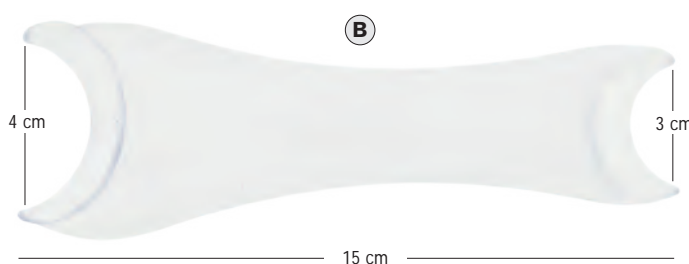
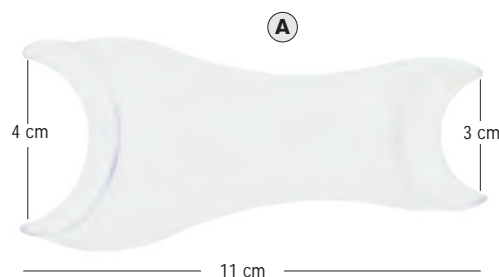

DIVARICATORI PER FOTO IN ACCIAIO INOX SATINATO



Autoclavabile fino a 134°C

- A) Singolo Cod. 031.352.110
- B) Doppio corto Cod. 031.355.120
- C) Doppio lungo Cod. 031.231.145

1 Conf. 1 pz. € ~~28,30~~

€ **22,92**

-19%

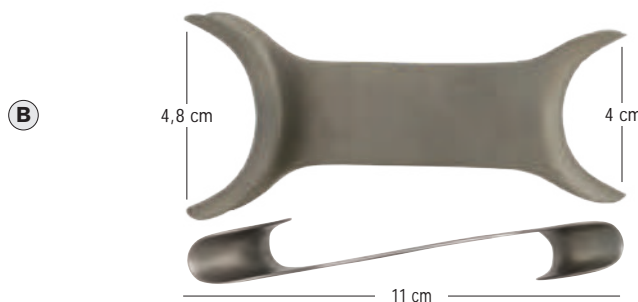
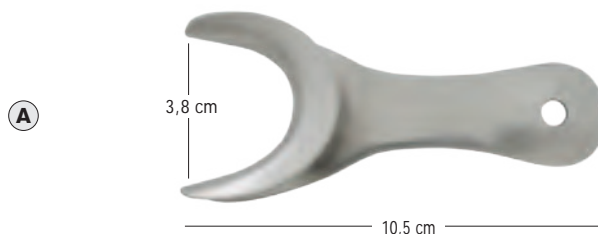

DIVARICATORE PER FOTO IN ACCIAIO

Realizzato in acciaio con rivestimento in Nitruro di Titanio Nero. L'utilizzo del Nitruro di Titanio permette al divaricatore di essere autoclavato a 134° senza che il rivestimento si danneggi o si rovini facilmente. Il rivestimento Nero ha la particolarità di non riflettere la luce al momento della fotografia, così da evitare riflessi o eventuali distorsioni dell'immagine ottenuta.

Autoclavabile fino a 134°C.



RIVESTIMENTO IN NITRURO DI TITANIO NERO



Cod. 002.435.010B

1 Conf. 1 pz. € ~~30,90~~

€ 21,01 **-32%**

Estremità rifilate per una visione occlusale più semplice



Cod. 002.435.000B

1 Coppia (dx/sx) € ~~61,70~~

€ 46,89 **-24%**



Cod. 002.435.020B

1 Conf. 1 pz. € ~~44,10~~

€ 29,99 **-32%**



Cod. 002.435.030B

1 Conf. 1 pz. € ~~54,00~~

€ 40,50 **-25%**

THOMAS PHOTO/CHEEK RETRACTOR



TRASPORTO GRATUITO
PER ORDINI SUP. 200€ (AL NETTO IVA E SCONTI)



SCONTO 3% PAGAMENTO BONIFICO ANTICIPATO

SPECCHI PER FOTOGRAFIA IN ACCIAIO INOX



- Evitano la doppia riflessione
- Utilizzabili su ambo i lati
- Realizzati in acciaio inox extra lucido
- Angolati a 30°
- Autoclavabili fino a 135° C
- Evitare sterilizzazione a freddo

1 Specchio € ~~96,00~~

€ 75,84 **-21%**

<p>70 mm 94 mm 84 mm 55 mm</p> <p>Occlusale adulto/bambino Cod. 002.468.010</p>	<p>72 mm 100 mm 90 mm 54 mm</p> <p>Occlusale adulto Laterale adulto Cod. 002.468.040</p>	<p>73 mm 100 mm 85 mm 66 mm</p> <p>Occlusale Cod. 002.468.030</p>	<p>65 mm 85 mm 91 mm 47 mm</p> <p>Occlusale bambino Laterale bambino Cod. 002.468.070</p>
<p>47 mm 102 mm 93 mm 47 mm</p> <p>Linguale Cod. 002.468.050</p>	<p>62 mm 95 mm 92 mm 47 mm</p> <p>Buccale adulto/bambino Cod. 002.468.060</p>	<p>42 mm 85 mm 85 mm 42 mm</p> <p>Buccale Cod. 002.468.020</p>	

SPECCHI INTRAORALI IN VETRO

- Bilaterali a riflessione frontale
- Evitano la doppia riflessione
- Spessore 3mm
- Autoclavabili a 134° C

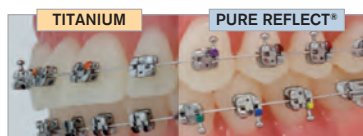

LINEA CLASSICA RIVESTIMENTO CHROMIUM

Realizzati in vetro con rivestimento in Cromo.

LINEA PLUS RIVESTIMENTO TITANIUM

Realizzati in vetro con rivestimento in Titanio che garantisce nitidezza dell'immagine ed un'elevata resistenza all'abrasione.

LINEA TOP RIVESTIMENTO PURE REFLECT®

Realizzati in vetro con rivestimento PURE REFLECT® per un'immagine priva di distorsioni, con dettagli nitidi e colori autentici. Immagini quasi al 100% di riflessione naturale

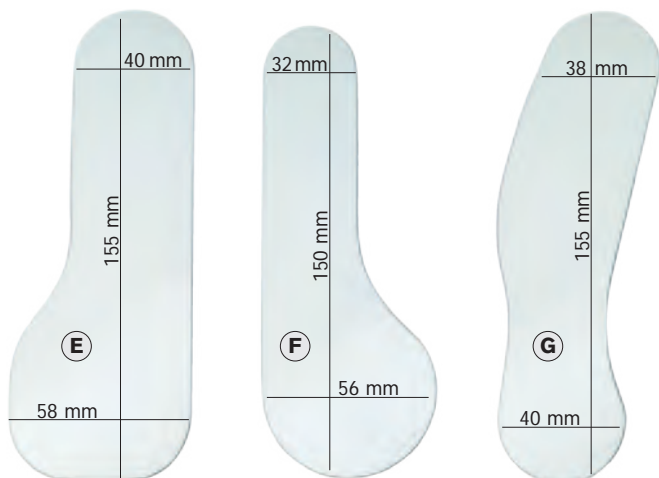
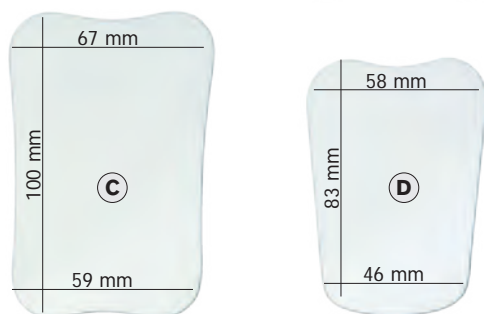
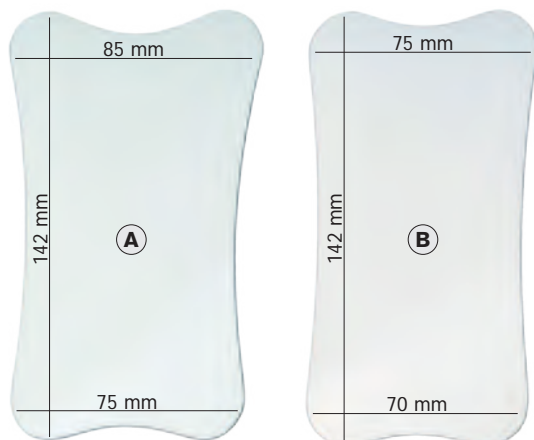

A - PALATALE EXTRA LARGE

CHROMIUM 022.470.070	€ 57,90	€ 46,90 ^{-19%}
TITANIUM 022.490.070	€ 78,30	€ 62,64 ^{-20%}
PURE REFLECT 022.450.070	€ 164,00	€ 129,56 ^{-21%}

B - PALATALE LUNGO

CHROMIUM 022.470.060	€ 57,90	€ 46,90 ^{-19%}
TITANIUM 022.490.060	€ 78,30	€ 62,64 ^{-20%}
PURE REFLECT 022.450.060	€ 164,00	€ 129,56 ^{-21%}

C - PALATALE ADULTO

CHROMIUM 022.470.030	€ 57,90	€ 46,90 ^{-19%}
TITANIUM 022.490.030	€ 78,30	€ 62,64 ^{-20%}
PURE REFLECT 022.450.030	€ 147,00	€ 116,13 ^{-21%}

D - PALATALE BAMBINO

CHROMIUM 022.470.040	€ 57,90	€ 46,90 ^{-19%}
TITANIUM 022.490.040	€ 78,30	€ 62,64 ^{-20%}
PURE REFLECT 022.450.040	€ 128,00	€ 101,12 ^{-21%}

E - LINGUALE LARGE

CHROMIUM 022.470.020	€ 57,90	€ 46,90 ^{-19%}
TITANIUM 022.490.020	€ 78,30	€ 62,64 ^{-20%}
PURE REFLECT 022.450.020	€ 169,00	€ 133,51 ^{-21%}

F - LINGUALE SMALL

CHROMIUM 022.470.050	€ 57,90	€ 46,90 ^{-19%}
TITANIUM 022.490.050	€ 78,30	€ 62,64 ^{-20%}
PURE REFLECT 022.450.050	€ 147,00	€ 116,13 ^{-21%}

G - LATERALE

CHROMIUM 022.470.010	€ 57,90	€ 46,90 ^{-19%}
TITANIUM 022.490.010	€ 78,30	€ 62,64 ^{-20%}
PURE REFLECT 022.450.010	€ 164,00	€ 129,56 ^{-21%}

IMPUGNATURA ORIENTABILE PER SPECCHIO FOTOGRAFICO

- L'estremità mobile consente riprese in diverse angolazioni senza toccare lo specchio
- Permette l'utilizzo di entrambi i lati dello specchio
- Adatto per gli specchi ACTEON
- Forma leggermente conica
- Alluminio anodizzato
- Sterilizzabile fino a 180°
- Autoclavabile fino a 134°C



Lunghezza: 148 mm
 Diametro: da 15 a 20 mm
 Peso: 107 g
 Rot.: 70°

1 Conf. 1 pz. € ~~75,70~~

€ 56,02 **-26%**

Cod. 022.470.300

CONTRASTER SINGOLO PER FOTO INTRAORALI

- Realizzato in alluminio anodizzato
- Utile accessorio per far risaltare i particolari nelle foto intraorali
- Disegnato per adattarsi alla figura dell'arcata
- Sterilizzabile a freddo

Cod. 022.475.040

1 Conf. 1 pz. € ~~35,70~~

€ 26,42 **-26%**



SOLUZIONE ANTIAPPANNANTE PER SPECCHI

Confezione: flacone da 100ml.

Cod. 022.490.214

1 Conf. € ~~27,90~~

€ 23,72 **-15%**



SPEDIZIONE GRATUITA

PER ORDINI PARI O SUPERIORI A € 200*



* (al netto iva e sconti) escluse le spedizioni con peso (volumetrico) superiore a 10 kg e le isole minori

SCHERMO ORALE

"MODELLO ULMA"

Realizzato in materiale elastico morbido trasparente è ideale per la rieducazione linguale e delle muscolature labiali.
Disponibile in due misure.

Indicazioni:

- disfunzioni linguali (pressione della lingua, malposizione linguale)
- rimozione di abitudini viziate come il mordersi le labbra,
- rimozione di abitudini viziate come il succhiarsi le labbra,
- rimozione di abitudini viziate come il succhiarsi le dita
- muscolatura labiale debole

Vantaggi:

- non comprime le mucose perchè elastico
- offre un elevato comfort per il paziente
- aumenta la collaborazione del paziente
- permette un buon controllo degli esercizi miofunzionali

MISURA 1 - PICCOLO

Per pazienti in età prescolare

Cod. DE074-000-00

MISURA 2 - GRANDE

Per pazienti in età scolare e adulti

Cod. DE074-001-00



1 Conf. 1 pz.

€ 8,60

PREZZO SPECIALE

APPLICATORI DOPPI PER FLUORO

Realizzati in plastica leggera e flessibile (senza presenza di lattice).
Confortevoli e anatomici, doppia arcata, in tre taglie di diverso colore.
Confezione 50 pezzi per misura.

- A** Large Cod. 011.605.622
- B** Medium Cod. 011.605.621
- C** Small Cod. 011.605.620

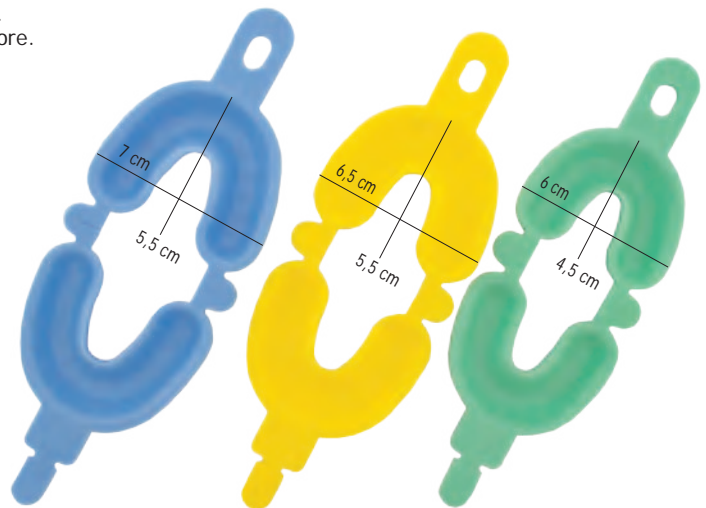

1 Conf. 50 pz. € 51,00

€ 29,58

-42%

MIRA-2-TON® TABLETS

PASTIGLIE RILEVATRICI DELLA PLACCA SENZA ERITROSINA

Pastiglie per rilevazione della placca dentale da spezzare direttamente in bocca.

- La vecchia placca risulta di colore blu scuro, la più recente di colore rosa
- Facile da rimuovere per mezzo di un normale spazzolino
- Ideale per motivare il paziente ad una corretta igiene dentale



SOLUZIONE BREVETTATA
per la rivelazione della placca
vecchia = blu
recente = rosa

CONTENITORE: 250 pz
Cod. 011.605.768

1 Conf. € ~~75,00~~

€ 55,50 -26%

PUNTO DI ROTTURA PRESEGNA TO
per l'utilizzo della pastiglia in 2 volte
(bambini metà dose)



SCATOLA: 5 blister da 10 pz/cad
Cod. 011.605.765

1 Conf. € ~~29,60~~

€ 21,90 -26%



Per fare il test, mettere una pastiglietta (i bambini ne prendono la metà) sulla lingua, spezzare con i denti e distribuire nella bocca con la saliva, e sputare.



SPEZZARE
CON I DENTI

REAZIONE

CONTROLLO

PLAQUE AGENT®

COLLUTORIO PER IL CONTROLLO DELLA PLACCA
SENZA ERITROSINA

- Colora di blu le placche dentali presenti
- Il gradevole sapore di chewing gum è apprezzato dai bambini e li motiva ad una migliore cura dentale
- La colorazione può essere rimossa senza problemi con un dentifricio per bambini
- Da usare prima della pulizia dei denti
- Applicazione: 1 - 2 volte al giorno 10 ml, risciacquare per ca. 30 secondi prima di spazzolare



APPLICARE
Sciquare per 30 secondi
con 10 ml e sputare.
Non deglutire!



CONTROLLARE
Il Plaque Agent rende
visibili le placche
dentali per mezzo
della colorazione blu.



RIMUOVERE
In seguito spazzolare
la colorazione blu
con dentifricio.



Cod. 011.630.186

1 Conf. 250 ml € ~~11,60~~

€ 9,51 -18%

Cod. 011.630.126

1 Conf. 500 ml € ~~14,60~~

€ 11,97 -18%

PLAQUE CHECK KIT

PASTIGLIE RILEVATRICI
E SPECCHIETTO



Pastiglie per rilevazione
della placca dentale
in un pratico blister
con lo specchietto.

CONFEZIONE:
1 specchietto blu
3 pastiglie

Cod. 011.630.044

1 Conf. € ~~8,20~~

€ 6,40 -22%



BRILLANT SPECCHIETTI



VEDI pag. 219

**FINO A
-25%**

STARGLOSS GOMMINI PER LUCIDARE

Frese in silicone con speciale superficie a grana diamantata 5 micron, ideali per la levigatura dei denti dopo la rimozione dei brackets. Disponibili con attacco RA per contrangolo (10000-12000 RPM). Lunghezza testa fresa 10mm



A) GRANA FINE per rifinitura e lucidatura
Cod. 010.000.441

B) GRANA MEDIA per rifinitura
Cod. 010.000.442

1 Conf. 6 pz. € ~~56,30~~

€ 45,60 **-19%**

STARGLOSS PER PROFILASSI

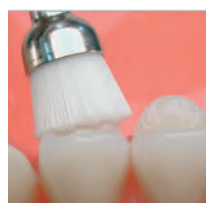

Spazzolini per lucidare. Attacco RA Standard.



Cod. 010.000.420

1 Conf. 100 pz. € ~~98,70~~

€ 69,09 **-30%**

GOMMINI PROPHYLAXIS

Gommini per profilassi da utilizzare senza pasta per lucidatura, grazie alle sostanze abrasive contenute nelle punte. Attacco RA Standard per contrangolo (5000 RPM).



Confezione da 12 gommini per tipo

1 Conf. 12 pz. € ~~27,60~~

€ 21,80 **-21%**

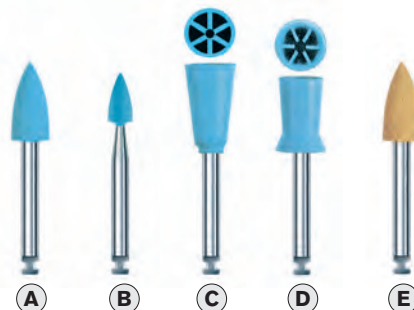

Tipo	A-Punta (L 10mm)	B-Punta Mini (L 6mm)	C-Coppetta Palmata (L 10,5mm)	D-Copp. Palmata Mini (L 9mm)	E-Punta in Composito (L 10mm)
ISO	243 512 050	243 512 030	034 512 060	034 511 060	243 516 050
Codice	010.000.400	010.000.401	010.000.403	010.000.404	010.000.430

SCOVOLINI ROTOPROX®



Scovolini montati su mandrino per pulire e lucidare negli interstizi più difficili da raggiungere. Mandrino RA per contrangolo, in acciaio inox. Utilizzare a bassa velocità (1000 giri).



CONICO FINE Ø 2,2 -2,5 mm
lunghezza totale 27mm

Cod. 011.605.721



CILINDRICO X-FINE Ø 2,0 mm
lunghezza totale 27mm

Cod. 011.605.719

1 Conf. 10 pz. € ~~42,50~~

€ 34,85 **-18%**

SPECCHIO McTOOTH®



Specchio a forma di dente con appoggio.
Misura: 17h x 14 cm



Cod. 011.707.094

€ ~~29,00~~

€ **20,88**

-28%

SPECCHIO DOPPIO MIRADUO®



Specchio di diametro 13 cm.
Un lato a riflessione reale,
un lato a doppio ingrandimento.
Dotato di impugnatura
e sistema per l'appoggio
in plastica.



Cod. 011.605.682

€ ~~24,50~~

€ **19,11**

-22%

MODELLO DIMOSTRATIVO



Modello di cranio a grandezza naturale sezionato in 10 parti,
riproduce fedelmente l'anatomia di un cranio vero.
Misura: 22 x 11 x 15 cm



Cod. 011.350.020

€ ~~590,00~~

€ **495,60**

-16%

Disponibile solo su prenotazione (tempi min. 15 gg. lav.)

MODELLO DIMOSTRATIVO



Modello dimostrativo ingrandito in scala 3:1 per il dialogo tra medico
e paziente con vari esempi di patologie ponti e ricostruzioni.
Cinque elementi per arcata removibili, struttura trasparente.
Misura: 10 x 10 x 5+5h cm



Cod. 011.350.023

€ ~~295,00~~

€ **247,80**

-16%

Disponibile solo su prenotazione (tempi min. 15 gg. lav.)

VIDEO
TUTORIAL



PELUCHE DIDATTICI

Simpatici pupazzi con dentatura per l'educazione all'igiene dentale.

PELUCHE SMALL - Di dimensioni ridotte (25 cm di altezza),
facili da maneggiare e riporre.
Dentizione con 4 zone in cui è possibile inserire il filo interdentale.

- 1 spazzolino per bambini
- Trattamento resistente alle macchie e superficie lavabile



↑
ALTEZZA
MEDIA
25 CM CA.



LIL FARLEY
FLOSSISAURUS
Cod. 002.999.917

LIL MAGI
DRAGON
Cod. 002.999.916

1 Peluche € ~~69,00~~

€ 55,20 **-20%**

MAXI MODELLO PER INSEGNAMENTO IGIENE ORALE



- Per la dimostrazione della corretta tecnica di pulizia orale e l'utilizzo del filo interdentale o degli spazzolini interprossimali
- Con spazzolino istruttivo di grandi dimensioni incluso
- Ideale per motivare i bambini

MODELLO CON SPAZZOLINO XL
Cod. 011.355.636

€ ~~81,50~~

€ 55,42 **-32%**

SPAZZOLINO SINGOLO XL
Cod. 011.355.637

€ ~~30,00~~

€ 18,30 **-39%**



MISURE MODELLO
IN OCCLUSIONE:
largh. MAX 15 cm
prof. 20 cm
alt. 11 cm



UN OMAGGIO PER I TUOI ACQUISTI



Per ordini da € 450,00 e da € 990,00 INFO PAG.3

CERA DI PROTEZIONE

Indicata per proteggere le mucose dai traumi provocati da brackets e fili.
Disponibile neutra o aromatizzata in comode scatoline contenenti ciascuna 5 bastoncini ciascuna.



Neutra (senza aroma) Cod. 030.604.787
Aroma Menta Cod. 030.604.790

1 Conf. 50 pz. € ~~62,90~~

€ **44,03** -30%

CERA DI PROTEZIONE



Indicata per proteggere le mucose dai traumi provocati da brackets e fili.
Disponibile neutra o aromatizzata wintergreen in comode scatoline contenenti 5 bastoncini ciascuna.



Neutra (senza aroma) Cod. JPWX536
Aroma Wintergreen Cod. JPWX736

1 Conf. 100 pz. € ~~116,00~~

€ **92,80** -20%

CERA DI PROTEZIONE

AROMATIZZATA ALLA MENTA

Indicata per proteggere le mucose dai traumi provocati da brackets e fili.
Bianca, aromatizzata alla menta, in pack da 10 blister con 20 applicazioni ciascuno.
Predosata e pronta all'uso.

PACK DA 10 BLISTERS
con 20 applicazioni cad.

Cod. 004.35.33.001

1 Conf. 10 Blister € ~~17,00~~

€ **13,60** -20%



MORELLI

NOVITÀ

LIP PROTECTOR

Protezione estetica per le irritazioni causate dagli apparecchi ortodontici.

- Protegge le mucose dai traumi causati da attacchi e fili
- Sostituisce le normali cere e siliconi
- Particolarmente indicata per chi pratica sport o suona strumenti musicali
- Aumenta il comfort del paziente

Cod. 033.590.605

1 Conf. 5 coppie
5 SUP + 5 INF € ~~59,50~~

€ **52,96** -11%



SIA
ORTHODONTIC
MANUFACTURER

APPLIANCE REMOVER TOOL

ACCESSORI RIMUOVI ALLINEATORI



Strumenti utili al paziente per rimuovere allineatori e mascherine, utilizzati per una rimozione sia lato guancia, sia lato lingua. Possono essere puliti con lo stesso metodo utilizzato per la pulizia delle mascherine.



Confezione 10 pezzi per colore, confezionati singolarmente.

Colori:

Blu	Cod. 030.800.870
Bianco	Cod. 030.800.871
Verde	Cod. 030.800.872



1 Conf. 10 pz. € 32,50

€ 22,75

-30%

ALIGNER REMOVAL TOOL

STRUMENTO RIMUOVI ALLINEATORI

GESTENCO

Speciale strumento utile al paziente per la rimozione degli allineatori. Realizzato in acciaio con rivestimento in titanio per prevenire allergie al nichel. Il design ergonomico facilita la rimozione della mascherina da entrambe le arcate.



Cod. JDT-00-01

€ 50,00

€ 30,00

-40%

ALIGNER CHEWIES



Rotoli in plastica soft utili per il corretto posizionamento della mascherina.

- Stesse dimensioni dei classici rulli in cotone
- Permettono un posizionamento più veloce dell'allineatore
- Disponibili in versione aromatizzata o neutra



Verde (aromat. Menta) Cod. 030.102.196

Rosa (aromat. Bubblegum) Cod. 030.102.198

Bianco (neutro) Cod. 030.102.193

Una coppia per colore

1 Conf. 2 pz. € 3,00

€ 1,80

-40%

REMOVAL TOOL

ACCESSORI RIMUOVI ALLINEATORI



NOVITÀ

Strumento per rimuovere allineatori dal cavo orale in modo facile e sicuro. Design ad uncino con testa arrotondata e smussata per prevenire lesioni orali. Impugnatura circolare per una presa comoda e una rimozione efficace e intuitiva.



Confezione assortita.

Cod. 034.400.200

1 Conf. 10 pz. € 25,50

€ 19,89

-22%



BUSTA EVA SMALL CON ZIP

Pratica busta in pellicola molto resistente e flessibile (EVA) 100% PVC free. Cerniera in tessuto rinforzato e con pratico cordino. Ideale per contenere prodotti di igiene per il paziente o trazioni extraorali.

Misura 22 x 12 cm

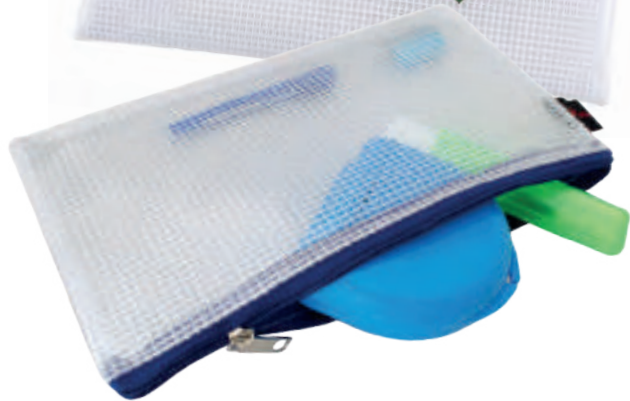

Colori disponibili:

Trasparente	Cod. 038.040.478
Blu trasparente	Cod. 038.678.440
Verde trasparente	Cod. 038.678.540
Giallo trasparente	Cod. 038.678.640
Rosso trasparente	Cod. 038.678.840



1 Pezzo € 2,90

€ 2,61

-10%

BUSTA NON-WOVEN SMALL CON ZIP

Pratica busta in TNT (tessuto-non-tessuto) con cerniera. Materiale lavabile, idrorepellente, robusto, resistente agli strappi, riciclabile al 100%. Ideale per contenere prodotti di igiene per il paziente o trazioni extraorali.

Misura 22 x 12 cm

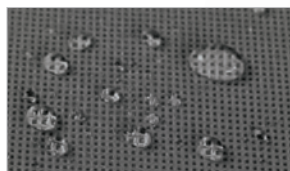

Cod. 038.040.528

1 Conf. 10 pz. € 28,30

€ 25,47

-10%



MEDAGLIE DEL BUON PAZIENTE



Regalo ideale per i pazienti più piccoli.
In plastica morbida di ottima qualità
con cordino in tessuto.

Medaglia Ø 4,8 cm

Cod. 043.905.206

1 Conf. 16 pz. € 36,70

€ 1,83 AL PEZZO

€ 29,36

-20%

Motivi/Colori Assortiti

I colori e i motivi all'interno della confezione
possono variare in base alla disponibilità.

BRACCIALETTI MAGICI

Chiusura automatica
a pressione,
si adattano facilmente
a qualsiasi polso.
In plastica di alta qualità.

22,5 cm x 2,5 cm



Cod. 043.905.205

1 Conf. 16 pz. € 47,90

€ 40,72

-15%

Motivi/Colori Assortiti

I colori e i motivi all'interno della confezione
possono variare in base alla disponibilità.



€ 2,54 AL PEZZO

ANTISTRESS POPITDENT

Antistress a forma
di dente, simpatico
gioco colorato
e rilassante che aiuta
a stimolare i sistemi
visivi e tattili di piccoli
e grandi.
Riutilizzabile tutte
le volte che vuoi.
Misura 70x60 mm



Cod. 043.905.219

€ 1,85 AL PEZZO

1 Conf. 20 pz. € 47,50

€ 37,05

-22%

ANTISTRESS A FORMA DI MOLARE

In schiuma poliuretanic. Da regalare al paziente o da utilizzare
come antistress durante le sedute in poltrona.
Misura 80hx60lx50p mm



Cod. 043.905.090

1 Conf. 5 pz. € 26,50

€ 18,55

-30%

Motivi Assortiti



€ 3,71 AL PEZZO



KIT MATITA, GOMMA E RIGHELLO

Kit contenente un righello e una matita colorata con gomma a forma di dente.



Cod. 043.905.062

1 Conf. 20 kit € 49,00

€ 38,22

-22%

€ 1,91 A KIT

Colori Assortiti

I colori all'interno della confezione possono variare in base alla disponibilità.

EVIDENZIATORI FLUORESCENTI

Mini evidenziatori disponibili in vari colori fluorescenti, forniti in un pratico contenitore con coperchio. Aromatizzati alla menta, banana e fragola.



€ 0,71 AL PEZZO

Cod. 043.905.091

1 Conf. 50 pz. € 44,50

€ 35,60

-20%

Colori Assortiti

I colori all'interno della confezione possono variare in base alla disponibilità.



PENNE A SCATTO

Altezza 14 cm



Cod. 043.905.221

1 Conf. 12 pz. € 29,90

€ 25,42

-15%

€ 2,12 AL PEZZO

Motivi/Colori Assortiti

I colori e i motivi all'interno della confezione possono variare in base alla disponibilità.

SPECCHIETTI DIVERTENTI

Realizzati in un materiale ideale per i bambini, resistenti alle cadute e antirottura.

H 7,5 cm circa (specchio Ø 3,5 cm)



€ 2,16 AL PEZZO

Cod. 043.905.220

1 Conf. 12 pz. € 34,50

€ 25,88

-25%

Motivi/Colori Assortiti

I colori e i motivi all'interno della confezione possono variare in base alla disponibilità.

STICKERS IN RILIEVO

Selezione di 60 adesivi (distribuiti in 10 fogli) con elementi dentali, personaggi e animalotti per rallegrare la permanenza dei piccoli pazienti in studio.



€ 2,17 A FOGLIO

Cod. 043.905.098

1 Conf. 10 fogli € 28,90

€ 21,68

-25%

Motivi assortiti

I motivi all'interno della confezione possono variare in base alla disponibilità.



TIMBRINI COLORATI

Timbrini colorati con 4 differenti disegni a tema odontoiatrico. Misura Ø25 mm x h35 mm



€ 0,65 AL PEZZO



Cod. 043.905.208

1 Conf. 48 pz. € 36,70

€ 31,20

-15%

Colori e motivi assortiti

I colori e i motivi all'interno della confezione possono variare in base alla disponibilità.



GADGET MIRATOI® "ZOO SET" HÄGER WERKEN

Confezione assortita 100 pz

Misura 30/40 mm circa cad.



€ 0,38 AL PEZZO

Cod. 011.605.693

1 Conf. 100 pz. € 44,50

€ 37,83

-15%

Soggetti assortiti (possono variare).



ATTESTATI DI CORAGGIO



Realizzati in vivaci colori e con simpatici disegni da consegnare ai piccoli pazienti.

Kit 3 blocchi formato A4 (50 cartoncini/cad.)



Cod. 011.605.700

1 Kit 150 pz. € 51,00

€ 34,17

-33%

BAULETTI PER DENTINI DA LATTE

Simpatiche scatoline colorate a forma di baule da regalare ai piccoli pazienti dopo le estrazioni di denti da latte.

Misura 35x30 mm



Cod. 011.605.699

€ 0,49 AL PEZZO

1 Conf. 100 pz. € ~~62,50~~

€ 49,38

-21%

Colori Assortiti

I colori all'interno della confezione possono variare in base alla disponibilità.

CONTENITORI PER DENTINI DA LATTE

Contenitori porta dentini a forma di dente sorridente.

Misura 20x35 mm

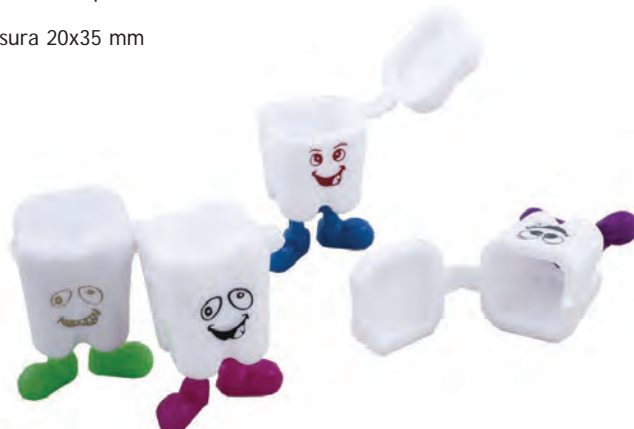

Cod. 043.905.018

1 Conf. 50 pz. € ~~48,00~~

€ 38,40

-20%

€ 0,77 AL PEZZO

Motivi/Colori Assortiti

I colori e i motivi all'interno della confezione possono variare in base alla disponibilità.

CONTENITORI PER DENTINI DA LATTE

Simpatiche scatoline colorate a forma di topolino da regalare ai piccoli pazienti dopo l'estrazione dei denti da latte.

Misura 30 mm
(esclusa codina)



Cod. 043.905.017

1 Conf. 100 pz. € ~~45,50~~

€ 38,68

-15%

€ 0,39 AL PEZZO

Colori Assortiti

I colori all'interno della confezione possono variare in base alla disponibilità.

DENTIERINE SALTELLANTI

Simpatico gadget con rumore di battito di denti.
Confezione da 10 dentierine assortite confezionate singolarmente.



Cod. 043.905.025

1 Conf. 10 pz. € ~~31,50~~

€ 25,20

-20%

€ 2,52 AL PEZZO

Colori/Motivi Assortiti

I colori e i motivi all'interno della confezione possono variare in base alla disponibilità.

GOMME MOLARI CON FACCINE

Simpatiche gomme da cancellare a forma di molare con quattro diverse faccine espressive. Adatte per cancellare matite di grafite su tutti i tipi di carta. In materiale morbido e non abrasivo. Misura 20x20x20 mm circa



€ 0,54 AL PEZZO

Cod. 043.905.094

1 Conf. 72 pz. € 48,70

€ 38,96

-20%

Faccine assortite

GOMME SMILE

Simpatiche gomme da cancellare con sei diverse faccine smile. Confezione da 36 sacchetti contenenti 4 gomme cad. Misura Ø25 mm



Cod. 043.905.052

1 Conf. 36 pz. € 32,50

€ 26,65

-18%

€ 0,74 A BUSTA

Motivi Assortiti

I motivi all'interno della confezione possono variare in base alla disponibilità.

BOLLE DI SAPONE COLORATE

Flaconcini di bolle di sapone con supporto a forma di stella, cuore o cerchio. Compatte, facili da usare e trasportare. Lunghezza 10,5 cm.



€ 0,70 AL PEZZO

Cod. 043.905.049

1 Conf. 48 pz. € 42,00

€ 33,60

-20%

Colori assortiti



LABIRINTO A FORMA DI MOLARE

Divertente gioco di destrezza che aiuta a rafforzare la coordinazione psicomotoria, l'attenzione e la pazienza. I bambini si divertiranno a cercare il percorso corretto all'interno del labirinto. Misura Ø54 mm



€ 1,02 AL PEZZO

Cod. 043.905.060

1 Conf. 20 pz. € 25,50

€ 20,40

-20%

Motivi assortiti



NOVITÀ

NOVITÀ



UN OMAGGIO PER I TUOI ACQUISTI



Per ordini da € 450,00 e da € 990,00 INFO PAG.3

Kit Igiene Bimbi Versione Monster

Bustina colorata, contenente set completo per l'igiene quotidiana dei bambini.

CONTENUTO DEL KIT:

- Spazzolino JUNIOR Monster (7-9 anni).
- Dentifricio GUM JUNIOR 12 ml (7+ anni).
- Collutorio Gum JUNIOR 30 ml (7+anni).

Cod. 018.300.081

1 Kit € ~~11,85~~

€ 6,99

-41%

Il contenuto e la forma/colore della busta possono variare in base a quanto fornito dal produttore.



Kit Igiene Bambini

Kit per l'igiene orale quotidiana dei bambini tra i 2 e gli 8 anni. Spazzolino morbido a punta arrotondata, con impugnatura ergonomica antiscivolo che si adatta perfettamente alla mano del bambino.

CONTENUTO DEL KIT

- Spazzolino
- Clessidra 2 minuti
- Bustina

Cod. 043.905.053

1 Conf. 12 kits € ~~45,50~~

€ 34,13

-25%

Colori Assortiti

Il contenuto e la forma/colore della busta possono variare in base a quanto fornito dal produttore.

€ 2,84 A KIT



Clessidra per Bambini

3 MINUTI

Divertente clessidra utile per calcolare il giusto tempo di lavaggio dei denti.

Cod. 043.905.042

1 Conf. 20 pz. € ~~41,70~~

€ 37,53

-10%

€ 1,88 AL PEZZO

Colori Assortiti

I colori all'interno della confezione possono variare in base alla disponibilità.



Clessidra per Bambini

2 MINUTI

Divertente clessidra per bambini che calcola il giusto tempo di lavaggio.

- Ventosa per fissare la clessidra a tutte le superfici piatte
- Ideale per motivare i bambini alla pulizia dei denti
- Favorisce la corretta igiene dentale a partire dall'infanzia

Cod. 011.633.075

1 Conf. 1 pz. € ~~8,20~~

€ 5,99

-27%



SPAZZOLINO LIGHT UP MONSTER

Spazzolino con mostri divertenti che si illuminano per un minuto per aiutare il bambino a spazzolarsi i denti più a lungo. Setole morbide e ventosa per riporre lo spazzolino in posizione verticale e mantenere le setole pulite. Con capuccio salvaigiene.



Confezionati singolarmente, venduti in confezioni da 12 spazzolini di colori e disegni assortiti.

6+ ANNI



Cod. 018.300.903

€ 3,51 AL PEZZO

1 Conf. 12 pz. € 64,80

€ 42,12 -35%

I colori e i disegni all'interno della confezione possono variare in base alla disponibilità.

SPAZZOLINO JUNIOR MONSTER

Spazzolino con mostri divertenti. Testina ricoperta di morbida gomma per la protezione di denti e gengive. Setole morbide con un disegno centrale per indicare la giusta dose di dentifricio. Manico ergonomico e pratica ventosa per riporre lo spazzolino in posizione verticale e mantenere le setole pulite. Con capuccio salvaigiene.



Confezionati singolarmente, venduti in confezioni da 12 spazzolini di colori e disegni assortiti.

6+ ANNI

Indicatore della quantità di dentifricio



Cod. 018.300.902

€ 2,73 AL PEZZO

1 Conf. 12 pz. € 50,40

€ 32,76 -35%

I colori e i disegni all'interno della confezione possono variare in base alla disponibilità.

SPAZZOLINO KIDS™ SOFT



Spazzolino con manico piccolo e disegni colorati, adatto a bambini dai 6 anni in su. La testina affusolata migliora l'accesso in bocca e le setole arrotondate garantiscono una pulizia delicata.

Confezionati singolarmente, venduti in confezioni da 14 spazzolini di colori e disegni assortiti.



6+ ANNI

IL COLLO PUÒ ESSERE ANGOLOTO CON ACQUA CALDA.



Cod. 030.678.666

€ 1,92 AL PEZZO

1 Conf. 14 pz. € 38,50

€ 26,95 -30%

I colori e i disegni all'interno della confezione possono variare in base alla disponibilità.

SPAZZOLINO MINI™ X-SOFT



Spazzolino con manico piccolo e disegni colorati adatto dai primi dentini fino al sesto anno di età. La piccola testina affusolata ha filamenti extra morbidi per una pulizia delicata.

Confezionati singolarmente, venduti in confezioni da 14 spazzolini di colori e disegni assortiti.



0-6 ANNI

IL COLLO PUÒ ESSERE ANGOLOTO CON ACQUA CALDA.



Cod. 030.678.668

€ 1,92 AL PEZZO

1 Conf. 14 pz. € 38,50

€ 26,95 -30%

I colori e i disegni all'interno della confezione possono variare in base alla disponibilità.

KIT IGIENE ORTODONZIA

Kit ortodontico completo per l'igiene in ortodonzia.

CONTENUTO DEL KIT:

- Spazzolino monociuffo Compact Tuft™
- Spazzolino Supreme™ Compact (setole su due livelli per una pulizia ottimale)
- Scovolini Original con tappo (misure ISO 4 e 5)
- Scovolino Angle™ (misura ISO 4)
- Scovolini EasyPick™ (misure XS/S e M/L)
- Cera ortodontica

Cod. 030.690.046

1 Kit € ~~15,50~~

€ 11,63 **-25%**

I colori all'interno della confezione possono variare in base alla disponibilità.



KIT IGIENE ORTODONZIA

Pratica bustina contenente set completo per l'igiene in ortodonzia, con tasca per biglietto da visita.

CONTENUTO DEL KIT:

- Spazzolino da denti ortodontico
- Spazzolino da viaggio ortodontico
- Scovolino con tappo
- Aghi passafilo interdentale
- Filo interdentale
- Specchietto intraorale
- Clessidra segnatempo
- Cera ortodontica



€ 4,94 A KIT

Cod. 043.905.056

1 Conf. 12 kits € ~~79,00~~

€ 59,25 **-25%**

Colori Assortiti

Il contenuto e la forma/colore della busta possono variare in base a quanto fornito dal produttore.

TASCA PORTA
BIGLIETTO DA VISITA

KIT IGIENE ORTODONZIA BASE

Pratica bustina in cotone 100% riciclato, contenente set di base per l'igiene in ortodonzia.

CONTENUTO DEL KIT:

- Spazzolino ortodontico
- Cappuccio coprisetole
- Cera ortodontica
- Dentifricio
- Diario ortodontico
- Bustina

Cod. 018.300.011

1 Kit € ~~10,60~~

€ 6,25 **-41%**

Il contenuto e la forma/colore della busta possono variare in base a quanto fornito dal produttore.



KIT IGIENE ORTODONZIA PRESTIGE

Pratica bustina in lino eco-friendly, contenente un set completo per l'igiene in ortodonzia.

CONTENUTO DEL KIT:

- Spazzolino monociuffo
- Spazzolino ortodontico
- Scovolino Trav-Ler 1,1mm (3)
- Scovolino Soft Pick (M)
- Cappuccio coprisetole
- Cera ortodontica
- Collutorio
- Dentifricio
- Filo interdentale Ortho Flos
- Diario ortodontico
- Busta

Cod. 018.300.051

1 Kit € ~~23,20~~

€ 13,69 **-41%**

Il contenuto e la forma/colore della busta possono variare in base a quanto fornito dal produttore.



TRASPORTO GRATUITO
PER ORDINI SUP. 200€ (AL NETTO IVA E SCONTI)



SCONTO 3% PAGAMENTO BONIFICO ANTICIPATO

SPAZZOLINO ORTODONTICO

GUM® ORTHO

La disposizione a V delle setole facilita la pulizia intorno agli apparecchi ortodontici quali brackets, perni e fili metallici.

Confezionati singolarmente, venduti in confezioni da 12 spazzolini di colori assortiti.

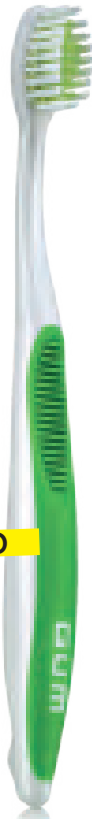
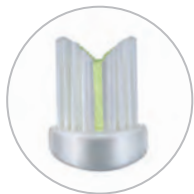

€ 2,91 AL PEZZO

Codice 018.300.124

1 Conf. 12 pz. € ~~68,40~~

€ 34,88

-49%

I colori all'interno della confezione possono variare in base alla disponibilità.

SPAZZOLINO ORTODONTICO

IMPLANT ORTHODONTIC BRUSH™

Spazzolino con testina molto stretta, collo lungo e sottile per un miglior accesso alle aree difficili. Realizzato con materiali rinnovabili certificati. È eccellente per la pulizia di apparecchi ortodontici e impianti.

Confezionati singolarmente, venduti in confezioni da 14 spazzolini di colori assortiti.

IL COLLO PUÒ ESSERE ANGOLOTO CON ACQUA CALDA.

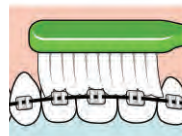

Setole morbide su due righe



€ 2,10 AL PEZZO

Codice 030.620.014

1 Conf. 14 pz. € ~~42,00~~

€ 29,40

-30%

I colori all'interno della confezione possono variare in base alla disponibilità.



FILO INTERDENTALE

GORILLA FLOSS



NOVITÀ



Il polimero (UHMWPE) che compone le fibre dei multifilamenti è più resistente del Nylon. Liscio e supersottile, scorre delicato tra i denti.

Quattro volte più resistente di un normale filo dentale.

Codice 048.801.PKGF

1 Conf. 30 mt € ~~4,40~~

€ 2,64

-40%

I colori all'interno della confezione possono variare in base alla disponibilità.

SPAZZOLINO MONOCIUFFO

UNIVERSAL CARE™

Speciale spazzolino con collo angolato e testina sottile che facilita la pulizia in aree difficili da raggiungere. Realizzato con materiali rinnovabili certificati. Ottimale per pazienti con apparecchi ortodontici.

Confezionati singolarmente, venduti in confezioni da 14 spazzolini di colori assortiti.



Codice 030.678.671

1 Conf. 14 pz. € ~~55,00~~

€ 38,50

-30%

I colori all'interno della confezione possono variare in base alla disponibilità.

€ 2,75 AL PEZZO



SCOVOLINI ANGLE™

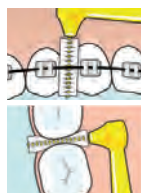

Scovolino progettato per pulire gli spazi interdentali. Manico lungo e piatto per una presa stabile, testina angolata per un facile accesso tra i denti posteriori. Filo rivestito in plastica e punta arrotondata per sicurezza e comfort.

	misura filo	ISO	forma	codice
	0,9 mm	2	cilindrico	030.696.407
	1,3 mm	4	cilindrico	030.696.409
	1,6 mm	5	cilindrico	030.696.410



1 Conf. 60 pz. € ~~56,50~~

€ 39,55 **-30%**

CONF. 10 BLISTERS DA 6 PEZZI

SPAZZOLINO MONOCIUFFO



COMPACT TUFT™

Spazzolino angolato con testina tonda con ciuffo arrotondato e compatto, ideale per una pulizia di precisione di aree difficili da raggiungere. Realizzato con materiali rinnovabili certificati. Ottimale per pazienti con apparecchi ortodontici.

Confezionati singolarmente, venduti in confezioni da 14 spazzolini di colori assortiti.



€ 2,20 AL PEZZO

Codice 030.620.013

1 Conf. 14 pz. € ~~44,00~~

€ 30,80 **-30%**

I colori all'interno della confezione possono variare in base alla disponibilità.

SPAZZOLINO MONOCIUFFO



END-TUFT

Spazzolino a testina sottile, particolarmente adatto per l'igiene durante il trattamento ortodontico.

Confezionati singolarmente, venduti in confezioni da 12 spazzolini di colori assortiti.



€ 2,91 AL PEZZO

Codice 018.300.308

1 Conf. 12 pz. € ~~68,40~~

€ 34,88 **-49%**

I colori all'interno della confezione possono variare in base alla disponibilità.



UN OMAGGIO PER I TUOI ACQUISTI



Per ordini da € 450,00 e da € 990,00 INFO PAG.3

SPAZZOLINO HAPPY MORNING® XYLITOL



- Spazzolino monouso con setole impregnate di dentifricio con xilitolo (sapore menta) pronto all'uso, non necessita di acqua
- Ideali dopo il pasto, in ufficio, in viaggio
- Lo xilitolo ha un effetto anti carie, riduce la placca e gli acidi che formano i batteri
- Disponibili in confezione da 50 pezzi imbustati singolarmente



• PRONTO ALL'USO

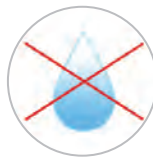

• NON NECESSITA DI ACQUA

Cod. 011.605.496

1 Conf. 50 pz. € ~~38,50~~

€ **30,03**

-22%



€ **0,60 AL PEZZO**

DENTURE BRUSH SPAZZOLINO PER PULIZIA



Utile per la pulizia degli aligners.



€ **2,91 AL PEZZO**

Cod. 018.300.201-6

1 Conf. 6 pz. € ~~34,20~~

€ **17,44**

-49%

SPAZZOLINO HAPPY MORNING®



Spazzolino monouso senza dentifricio, con setole morbide. Ideale per lavarsi i denti prima della visita dentistica, in ufficio, nei viaggi brevi, ecc.

Confezionati singolarmente, venduti in confezioni da 100 spazzolini.



€ **0,41 AL PEZZO**

Cod. 011.605.403

1 Conf. 100 pz. € ~~59,00~~

€ **41,30**

-30%

SPAZZOLINO HAPPY MORNING® TRAVEL KIT

CURA DENTALE IN VIAGGIO

- Piccolo spazzolino con setola morbida e testina piccola, con 1 tubetto di dentifricio da 3 gr
- Grazie alle ridotte dimensioni chi affronta un breve viaggio non dimentica lo spazzolino
- Confezione assortita in 5 colori
- Disponibili in confezione da 50 pezzi imbustati singolarmente



CONTENUTO DEL KIT:

- Spazzolino
- Dentifricio 3 gr

Cod. 011.605.410

1 Conf. 50 kit € ~~60,00~~

€ 48,00

-20%

€ 0,96 AL PEZZO



XYLITOL CHEWING GUM

MASTICARE CONTRO LA CARIE



- Diminuisce la possibilità di formazione della placca ed ha una composizione antibatterica
- Riduce i rischi di carie
- Gusti assortiti (cannella, menta piperita, frutta, the verde)
- Disponibili in pratico dispenser con bustine assortite da 2 pezzi cad. (200 chewing gums)



Cod. 011.633.081

1 Conf. 200 pz. € ~~62,80~~

€ 42,08

-33%

DISPENSER DIMOSTRATIVO PER STUDIO



-56%

PREZZO OUTLET

€ 24,20

VEDI pag. 174

KIT IGIENE PRESTIGE ECO-FRIENDLY



Pratica bustina in lino eco-friendly, contenente set completo per l'igiene quotidiana linea bio.

CONTENUTO DEL KIT:

- Spazzolino Classic con manico 100% Bio-Based*
- Cappuccio coprisetole
- Dentifricio
- Collutorio
- Scovolino Soft Pick
- Busta



MANICO IN MATERIALE
100% BIO-BASED

Cod. 018.300.071

1 Kit € ~~14,20~~

€ **8,38**

-41%



SCELTA IDEALE
PER CHI APPREZZA SOSTENIBILITÀ
E SEMPLICITÀ, SENZA RINUNCIARE
ALL'EFFICACIA.

Il contenuto e la forma/colore della busta possono variare in base a quanto fornito dal produttore.

*mass balance approach

SPAZZOLINO ECO-FRIENDLY

GUM® CLASSIC

Ideale per la routine quotidiana dei pazienti. Manico anti-scivolo realizzato con materiale 100% bio-based*. Packaging privo di plastica che aiuta a ridurre i rifiuti. Prodotto in Germania, in uno stabilimento alimentato al 100% da energia rinnovabile.



SETOLE SOFT DOME-TRIM®

- Le setole lunghe arrivano sotto il margine gengivale per rimuovere la placca interprossimale
- Le setole corte puliscono la superficie dei denti



DESIGN ELEGANTE E FUNZIONALE

Incavo di appoggio per il pollice migliorato offre una presa confortevole e antiscivolo. Finitura opaca che garantisce controllo durante lo spazzolamento.

PACKAGING RICICLABILE
SENZA PLASTICA

Finestra trasparente
in cellulosa



MANICO IN MATERIALE
100% BIO-BASED

Codice 018.300.409

1 Pezzo € ~~4,70~~

€ **2,73**

-42%

I colori all'interno della confezione possono variare in base alla disponibilità.

SCELTA IDEALE
PER CHI APPREZZA SOSTENIBILITÀ
E SEMPLICITÀ, SENZA RINUNCIARE
ALL'EFFICACIA.

*mass balance approach

RACCOGLITORE E PORTARADIOGRAFIE

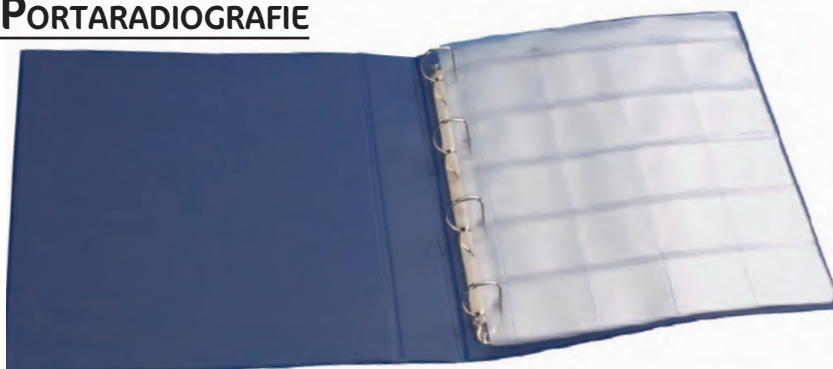

RACCOGLITORE

Raccoglitore vuoto in similpelle per portaradiografie, può contenere 100 fogli.

Misure: 123 x 31 cm € ~~27,80~~

Cod. 011.890.110

€ **22,24**

-20%

PORTARADIOGRAFIE

Buste portaradiografie, suddivise in tasche di 5x5 cm e tasca per l'inserimento del cartoncino di descrizione.

Misure: 121 x 29,7 cm 1 Conf. 25 pz. € ~~52,00~~

Cod. 011.890.190

€ **42,64**

-18%

PORTARADIOGRAFIE



Portaradiografie scomponibili, tasca 5x4 cm, in vinilico, con penna.

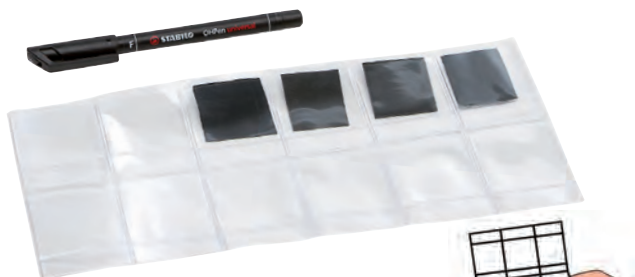

Cod. 011.890.170

1 Conf. 500 pz.+ penna € ~~46,00~~

€ **39,10**

-15%

PORTARADIOGRAFIE



Portaradiografie scomponibili a striscia continua, tasca 5x4 cm.



Cod. 011.890.131

1 Conf. 500 pz. € ~~64,80~~

€ **51,84**

-20%

SCHEDE PORTARADIOGRAFIE



Schede portaradiografie con quadratura di vernice speciale per scriverci con penne comuni, trasparenza superiore.



Per 6 lastre 3 x 4 cm

Cod. 011.890.135

1 Conf. 50 pz. € ~~59,80~~

€ **49,04**

-18%

Per 4 lastre 3 x 4 cm

Cod. 011.890.136

1 Conf. 50 pz. € ~~51,60~~

€ **42,31**

-18%

SCHEDA PAZIENTI



Cartella clinica per una pratica archiviazione dei dati dei pazienti, fronte e retro.

Misure: 17 x 23 cm

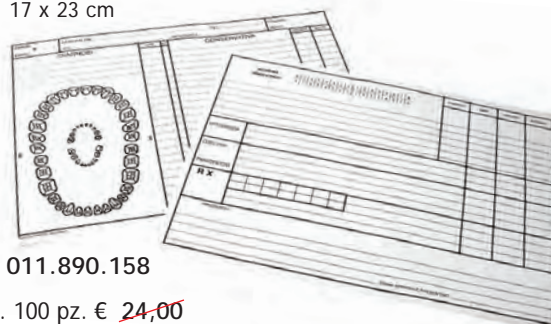

Cod. 011.890.158

1 Conf. 100 pz. € ~~24,00~~

€ **19,68**

-18%



TRASPORTO GRATUITO
PER ORDINI SUP. 200€ (AL NETTO IVA E SCONTI)



SCONTO 3% PAGAMENTO BONIFICO ANTICIPATO

VISIERA PROTETTIVA



CON SUPPORTO

Visiera protettiva in policarbonato con supporto, certificata EN166 per proteggere il volto da schizzi e schegge di lavorazione. Sportello sulla montatura per consentire una perfetta areazione. La montatura snodabile permette di sollevare la visiera sopra la nuca. Consente l'uso dei propri occhiali da vista. Certificazioni: DPI CATEGORIA II



Conf. 1 montatura + 1 visiera protettiva
Cod. 011.100.050

1 Conf. € ~~97,50~~

€ **69,23**

-29%

Conf. 5 visiere protettive ricambio (con doppia patina protettiva)
Cod. 011.100.051

1 Conf. € ~~74,00~~

€ **59,20**

-20%



VISIERA PROTETTIVA



MONOUSO

Visiera protettiva in PET, con spugna ed elastico.

- Pronta all'uso
- Economica

Confezione da 12 visiere per singolo colore/fantasia



Fantasy
Cod. 011.100.041

1 Conf. € ~~52,50~~

€ **37,28**

-29%

Baby
Cod. 011.100.042

1 Conf. € ~~40,80~~

€ **28,97**

-29%

Bianca
Cod. 011.100.040

VISIERA PROTETTIVA



Visiera protettiva in policarbonato, spessore mm 0,375, con montatura ad incastro. Visiera con doppia pellicola protettiva. Pratica e leggera. Autoclavabile fino a 121°.

Conf. 1 montatura + 6 visiere

Montatura verde
Cod. 011.100.066

Montatura bianca
Cod. 011.100.067

Montatura fucsia
Cod. 011.100.068

Montatura azzurra
Cod. 011.100.069

1 Conf. € ~~27,50~~

€ **18,70**

-32%

1 Conf. € ~~21,00~~

€ **16,80**

-20%

Conf. 12 visiere protettive ricambio
Cod. 011.100.066R

OCCHIALI PROTETTIVI



Occhiali protettivi in policarbonato con montatura ad incastro autoclavabili fino a 121°. Con lenti orientabili di facile applicazione.

Conf. 1 montatura + 30 lenti monouso

Montatura gialla
Cod. 011.100.059

Montatura azzurra
Cod. 011.100.058

1 Conf. € ~~23,50~~

€ **17,63**

-25%

1 Conf. € ~~13,50~~

Conf. 12 lenti ricambio
Cod. 011.100.058R

€ **10,13**

-25%

OCCHIALI PROTETTIVI



PER LAMPADE FOTOPOLIMERIZZANTI

- Proteggono dalla luce delle lampade fotopolimerizzanti
- Moderno design
- Protezione totale dai raggi UV nello spettro situato tra 350 a 523 nm.
- Rivestimento esterno estremamente resistente ai graffi e trattato internamente per un effetto anti appannante
- Peso 21 gr



Cod. 011.304.427

PREZZO OUTLET
-45%
€ 58,96

€ 107,20

OFFERTA VALIDA FINO ESAURIMENTO SCORTE

OCCHIALI PROTETTIVI



DI GRANDI DIMENSIONI



Occhiali di grandi dimensioni, superavvolgenti, da posizionare sopra i propri occhiali da vista.

- Ottima protezione dell'area visiva grazie alla curvatura appositamente studiata
- Nessuna pressione degli occhiali sulle tempie
- Terminali delle stanghette morbidi e flessibili
- Inclinazione possibile fino a 11° in modo da rendere possibile una grande sicurezza contro qualunque schizzo accidentale
- Trattamento interno anti graffio e anti appannamento ed esterno anti graffio
- Peso 38 gr



Cod. 011.355.618

€ 41,50

€ 31,13

-25%

VISIERA PROTETTIVA



In policarbonato con montatura ad incastro. Protegge da schizzi d'acqua o saliva e possibili drop-let. Certificazioni: DPI CATEGORIA II

- Ultraleggera
- Alta protezione frontale, orizzontale e verticale
- Superiore alle dimensioni standard per garantire una maggiore copertura
- Può essere utilizzata anche con occhiali da vista (nasello removibile)
- Può essere indossata con ingranditore a binocolo
- Laccio in gomma per evitare che la visiera possa scivolare
- Montatura autoclavabile a 121°C.
- Spessore visiera: 0.175mm
- Dimensioni schermo: cm 33 x h 23
- Facile e preciso montaggio (istruzioni incluse)

Il laccio in gomma autoclavabile si può regolare tramite un blocco a o-ring.



Conf. 1 montatura
+ 6 visiere protettive
Cod. 011.100.052

1 Conf. € 35,00

€ 24,50

-30%

Conf. 12 visiere protettive
ricambio

Cod. 011.100.052R

1 Conf. € 30,50

€ 21,35

-30%



UN OMAGGIO PER I TUOI ACQUISTI



Per ordini da € 450,00 e da € 990,00 INFO PAG.3

LA MIGLIOR SCELTA PER UNO STUDIO ECOSOSTENIBILE



Una scelta di prodotti **ECO-FRIENDLY** per favorire un consumo responsabile a basso impatto ambientale e aiutarti a ridurre la tua impronta ecologica.

ALTRI PRODOTTI ECO-FRIENDLY



TRAY MONOUSO

Tray monouso in PLA, polimero di origine vegetale (derivato dall'amido di mais) compostabile. Alta resistenza e colorazione trasparente. Spessore 0,25 mm

Misure 128 x p18 cm



COMPOSTABILE

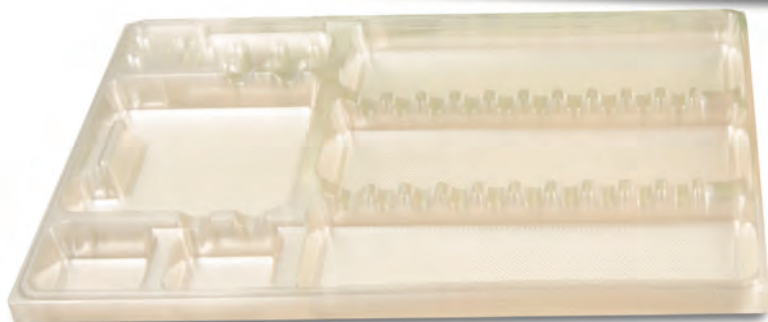

Cod. 011.140.320

1 Conf. 100 pz. € ~~38,00~~

€ 27,74

-27%





BICCHIERI COMPOSTABILI

Bicchieri monouso in PLA, compostabile, capacità 180 ml. Cartone da 30 file da 50 bicchieri, imbustati in sacchetto eco.



COMPOSTABILE

Cod. 011.140.331

1 Conf. 1500 pz. € ~~109,50~~

€ 77,75

-29%



ASCIUGAMANI IN CARTA RICICLATA

Asciugamani in carta completamente riciclata, colore grigio naturale, senza coloranti. 1 velo, piegati a C, gr/m2 40.



BIODEGRADABILE

Misure aperto cm 23 x 33
Misure piegato cm 23 x 10

Cod. 011.140.344

1 Conf. 3000 pz. € ~~39,00~~

€ 33,15

-15%

TRAY E BICCHIERE IN MELAMINA



La melamina Melochem è un materiale certificato come idoneo al contatto con strumentazione medico-sanitaria, è durevole, robusto, resistente a solventi e acidi. Assomiglia alla plastica ma è materiale sostenibile, non è poroso, inibisce la crescita e la presenza di batteri, virus e funghi ed è indeformabile.



STERILIZZABILE



Tray in melamina con sagomatura per strumentario, vaschette e pozzetti miscelazione. Colore bianco.

Sterilizzabile a 121°C

Misure l28 x p18 cm

Cod. 011.200.100

1 Conf. 1 pz. € ~~17,80~~

€ 12,99

-27%

Bicchiere in melamina. Colore bianco.

Sterilizzabile a 121°C

Capacità 166ml

Cod. 011.200.150

1 Conf. 1 pz. € ~~9,00~~

€ 6,57

-27%

TRAY MONOUSO



Tray monouso grande in PET, fondo zigrinato, con bordino.

Misure cm 28 x 18



CONFEZIONE MONOCOLORE

Bianco Cod. 011.130.291

1 Conf. 400 pz. € ~~34,00~~
(in sacchetti da 200 pz.)

€ 23,80 **-30%**

CONFEZIONE COLORI ASSORTITI

 Cod. 011.130.290

I colori all'interno della confezione possono variare in base alla disponibilità

1 Conf. 400 pz. € ~~40,00~~
(colori assortiti in sacchetto unico)

€ 28,00 **-30%**

BICCHIERI

Bicchieri monouso in plastica, capacità 200 ml.



Cod. 048.910.013

1 Conf. 100 pz. € ~~3,50~~

€ 2,87 **-18%**

PORTABICCHIERI



Contenitori per 50 bicchieri, appendibili.



Metallo verniciato bianco
Cod. 011.900.192



€ ~~46,00~~
€ 37,72 **-18%**



Plastica bianca, vetro fumé
con riduttore per bicchieri piccoli
Cod. 011.900.193

€ ~~38,00~~
€ 31,16 **-18%**

CONTATTA L'UFFICIO COMMERCIALE
PER PREVENTIVI E SCONTI SU QUANTITATIVI

 051 6240560
 378 3025975 WhatsApp

MASCHERINE CHIRURGICHE

Mascherine monouso professionali di altissima qualità, in TNT non sterili, senza lattice e fibre di vetro, a 3 strati filtranti differenziati, morbido tessuto interno, con comodi elastici auricolari tondi, saldate ad ultrasuoni, pertanto prive di adesivi. Barretta nasale in alluminio modellabile atraumatica. Idrorepellenti e traspiranti. Resistenti ai fluidi.
Colore Azzurro

ALTISSIMO POTERE FILTRANTE (99%) Type IIR

Cod. 048.904.006

1 Conf. 50 pz. € ~~16,50~~

€ 3,96 **-76%**



MASCHERINE ANTIVIRUS FFP2

MONOUSO PROTETTIVE CERTIFICATE CE

Pieghevole KN95, facile da riporre e trasportare. In tessuto ipoallergenico di alta qualità per la protezione respiratoria delle persone, filtraggio di particelle, blocco di goccioline e microrganismi.

Ottima vestibilità, clip nasale per adattarsi alla morfologia di chi la indossa, nessuna controindicazione. Realizzate in tessuto non tessuto (TNT) multistrato (5), resistente all'umidità, non tossico, non irritante, leggero, morbido e comodo da indossare.

ALTO POTERE FILTRANTE (95%)

Cod. 048.904.0036

1 Conf. 20 pz. € ~~19,00~~

€ 7,60 **-60%**



TENDI MASCHERINA IN GOMMA

Tendi mascherina in gomma con tagli che permettono di regolare la giusta tensione a seconda delle dimensioni della testa dell'utilizzatore.

Cod. 011.200.006

1 Conf. 5 pz. € ~~8,80~~

€ 7,22 **-18%**



CONTATTA L'UFFICIO COMMERCIALE
PER PREVENTIVI E SCONTI SU QUANTITATIVI

051 6240560
 378 3025975 WhatsApp

SALVIETTE



Tovaglioli 2 veli: 1 carta e 1 plastica.
Ottimo potere di assorbimento e grande resistenza agli strappi.

Misure aperte cm 45 x 32,2
Misure piegata cm 16,1 x 11,3



Azzurro Cod. 011.130.620
Verde Cod. 011.130.621

1 Conf. 500 pz. € ~~26,00~~

€ **15,60**

-40%

DISPENSER



Con apertura frontale a taglio.

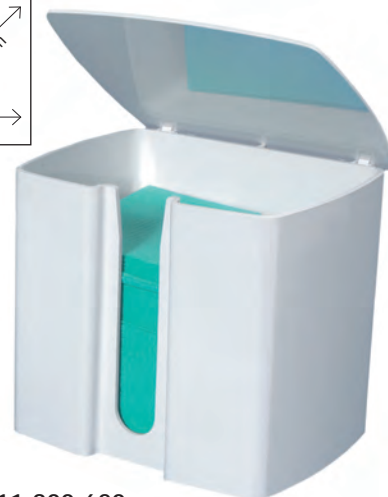
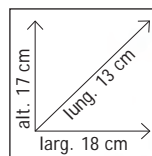

Cod. 011.900.620

€ ~~29,40~~

€ **23,81**

-19%

MANTELLINE ELI-BIBS

Mantelline protettive monouso di pura ovatta di cellulosa, in rotolo. Composte da 1 velo di carta e 1 velo di polietilene. Estremamente morbide e confortevoli, assicurano un'eccellente protezione del paziente. Garantiscono un perfetto strappo della mantellina e dei suoi lacci e si caratterizzano per assorbenza e impermeabilità. Rotolo da 80 strappi.

Misure cm 50 x 60

- Lacci pretagliati
- Elevato potere assorbente
- Impermeabili
- Resistente agli strappi
- Pura cellulosa
- Facilmente indossabili



Azzurro Cod. 048.906.0004
Verde Cod. 048.906.0037
Giallo Cod. 048.906.0038

1 Cartone da 6 rotoli € ~~71,33~~

€ **39,94**

-44%

NOVITÀ

DISPENSER



Contenitore in polipropilene bianco, appendibile per mantelline in rotolo

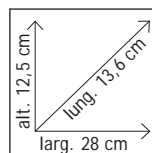

Cod. 011.900.600

€ ~~16,20~~

€ **12,80**

-21%

CONTATTA L'UFFICIO COMMERCIALE
PER PREVENTIVI E SCONTI SU QUANTITATIVI

☎ 051 6240560
📱 378 3025975 WhatsApp

CATENELLE COLORATE

IN GOMMA TERMOPLASTICA

Sterilizzabili a 121°. Confezione da 4 pezzi, colori assortiti.

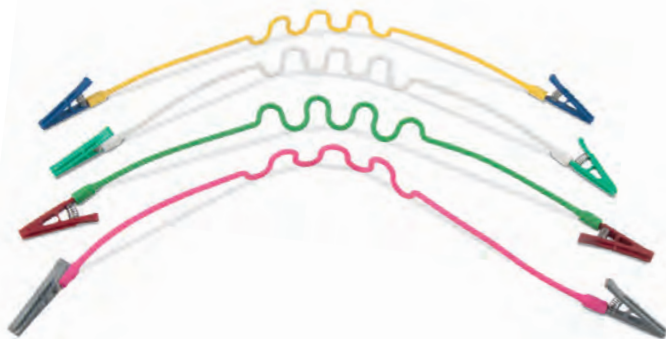

Cod. 011.200.092

1 Conf. 4 pz. € ~~15,50~~

€ 11,63

-25%



CATENELLE COLORATE

AROMATIZZATE

Catenelle in gomma termoplastica aromatizzata sterilizzabili. Confezione da 4 pezzi, uno per colore, imbustate singolarmente.



Cod. 011.200.090

1 Conf. 4 pz. € ~~17,50~~

€ 12,78

-27%

- Aroma Talco
- Aroma Pino
- Aroma Limone
- Aroma Vaniglia

CATENELLA PER MANTELLINA

Catenella in metallo con clip.



Cod. 011.945.020-1

1 Conf. 1 pz. € ~~6,60~~

€ 3,63

-45%

CATENELLA PER MANTELLINA

Facile da aprire e chiudere, flessibile e comoda da indossare attorno al collo. Sterilizzabile a freddo.



Cod. S07001

1 Conf. 1 pz. € ~~10,00~~

€ 8,00

-20%

NOVITÀ

CANNULE ASPIRASALIVA

Cannule flessibili realizzate in PVC atossico con filo metallico incorporato e fissato in modo da evitarne la fuoriuscita sia durante l'aspirazione sia durante la modellazione. Lunghezza 13 cm.



Verde Cod. 048.907.V001
Trasparente Cod. 048.907.T001

1 Conf. 250 pz. € ~~7,85~~

€ 6,28

-20%



NOVITÀ

CONTATTA L'UFFICIO COMMERCIALE PER PREVENTIVI E SCONTI SU QUANTITATIVI

☎ **051 6240560**
 📞 **378 3025975** WhatsApp

COPPETTE PORTARIFIUTI

Coppette monouso in plastica.

Cod. 048.910.0018

1 Conf. 50 pz. € ~~8,50~~

€ **5,95**

-30%



NOVITÀ

SUPPORTO METALLICO PER COPPETTE

Supporto in alluminio anodizzato e sterilizzabile.

Cod. 048.910.0012

1 Conf. 1 pz. € ~~36,90~~

€ **25,83**

-30%



DRY TIPS

CIALDE ASSORBISALIVA

Potere assorbente 5 volte superiore a quello dei rulli di cotone standard. Permette una copertura completa del dotto parotideo e della mucosa orale facilitandone il lavoro nella parte più profonda. Non lascia residui. Molto flessibile e si adatta a tutti i movimenti della guancia senza spostarsi.



NOVITÀ

TAGLIA	SMALL	LARGE
Codice	048.908.0005	048.908.0006

1 Conf. 50 pz. € ~~18,00~~

€ **15,30**

-15%



ASCIUGAMANI A "V"

Asciugamani a fogli piegati a V di pura cellulosa con lavorazione Micro embossing.

Due veli.

Colore bianco.

Misura foglio steso 240 x 215 mm.

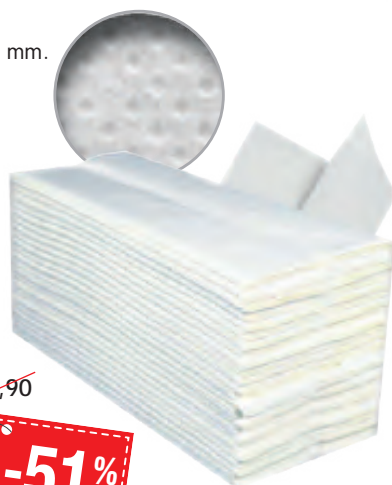

Cod. 048.906.0028

15 Conf. da 200 pz. € ~~62,90~~

€ **30,82**

-51%

NOVITÀ

RULLI DI COTONE

Rulli salivari non sterili, in puro cotone non clorinato a fibra lunga. Privi di cellulosa.

- Compattezza
- Morbidezza
- Elevato potere assorbente



Ø 8 mm (N°1) Cod. 048.908.021

Ø 10 mm (N°2) Cod. 048.908.022

Ø 12 mm (N°3) Cod. 048.908.023

1 Conf. 300 gr. € ~~6,75~~

€ **3,38**

-50%

GHIACCIO Istantaneo

Sacchetti ghiaccio istantaneo monouso in tessuto non tessuto. Basta una lieve pressione sulla busta per ottenere istantaneamente una borsa del ghiaccio. Mantiene la temperatura di 0° fino a 30 minuti.

- Antidolorifico
- Anti-edema
- Miorilassante

Cod. 048.909.0002

1 Conf. 25 buste € ~~17,10~~

€ **11,63**

-32%



CONTATTA L'UFFICIO COMMERCIALE PER PREVENTIVI E SCONTI SU QUANTITATIVI

☎ 051 6240560

☎ 378 3025975 WhatsApp

CAPPELLINI IN TNT CON LACCI FISSI

Monouso non sterili con lacci di chiusura fissi.
Modello "Zuccotto".
Taglia unica



Azzurro Cod. 048.904.030
Verde Cod. 048.904.023

1 Conf. 100 pz. € ~~11,40~~

€ 7,18 **-37%**

CUFFIE IN TNT CON ELASTICO

Monouso in TNT traforato e traspirante.
Con elastico.
Modello "Charlot".
Taglia unica di facile adattabilità.

Azzurro Cod. 048.904.0002
Verde Cod. 048.904.0013

1 Conf. 100 pz. € ~~12,35~~

€ 5,31 **-57%**



NOVITÀ

CAMICI VISITATORE MONOUSO IN TNT

Traspiranti, assorbenti e resistenti. Manica lunga.
Polsini con elastico. Chiusura posteriore con cintura in vita fissata e velcro al colletto con lacci.
Non sterili. TNT 20 gr.
Taglia unica.

Azzurro Cod. 048.904.0005
Verde Cod. 048.904.0018

1 Conf. 10 pz. € ~~28,00~~

€ 15,96 **-43%**



NOVITÀ

CONTATTA L'UFFICIO COMMERCIALE PER PREVENTIVI E SCONTI SU QUANTITATIVI

051 6240560
378 3025975 WhatsApp

NOVITÀ

GUANTI MONOUSO IN LATTICE CON POCA POLVERE

Guanto medicale da esame monouso in puro lattice di gomma naturale lubrificato internamente con amido di mais bio-assorbibile. Colore naturale, ambidestri con polsino.



Conf. 100 pz. € ~~9,95~~

€ **5,97** **-40%**

TAGLIA	XSMALL	SMALL	MEDIUM	LARGE
Codice	048.901.999X	048.901.999S	048.901.999M	048.901.999L

GUANTI MONOUSO IN NITRILE SENZA POLVERE

Nitrile di alta qualità, non contengono lattice. Resistenti e comodi da indossare, adatti a tutti gli utilizzi. Non sterili. Colore blu ice e ambidestri.

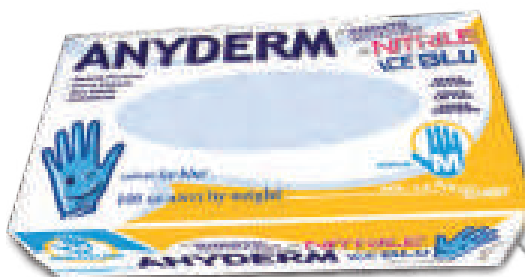

Conf. 100 pz. € ~~12,00~~

€ **6,36** **-47%**

TAGLIA	SMALL	MEDIUM	LARGE	XLARGE
Codice	048.901.N00S	048.901.N00M	048.901.N00L	048.901.N00XL

GUANTI MONOUSO ALL'ALOE VERA SENZA POLVERE

Guanti in lattice senza polvere arricchiti con Aloe Vera. Offrono una combinazione perfetta di protezione, comfort e cura della pelle. La loro superficie micro-testurizzata garantisce un'ottima presa, ideale per lavori che richiedono grande precisione. Superficie microruvida.



Conf. 100 pz. € ~~24,90~~

€ **10,71** **-57%**

TAGLIA	XSMALL	SMALL	MEDIUM	LARGE
Codice	048.901.SSAX	048.901.SSAS	048.901.SSAM	048.901.SSAL

CONTATTA L'UFFICIO COMMERCIALE
PER PREVENTIVI E SCONTI SU QUANTITATIVI

☎ 051 6240560
📱 378 3025975 WhatsApp

PELLICOLA PROTETTIVA ADESIVA

ELI-FILM

Pellicola adesiva in strappi pretagliati 10 x 15 cm per protezione superfici.

KIT DISPENSER IN PLEXIGLASS + 1 ROTOLO COLORE A SCELTA

Trasparente Cod. 048.902.T001

Blu Cod. 048.902.B001

1 Kit 1200 strappi € ~~144,90~~

€ **43,47**

-70%



OFFERTA SPECIALE

RICAMBIO ROTOLO COLORE A SCELTA

Trasparente Cod. 048.902.T002

Blu Cod. 048.902.B002

1 Rotolo 1200 strappi € ~~31,50~~

€ **18,90**

-40%

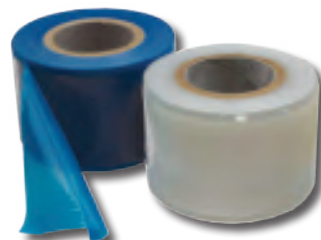

NOVITÀ

PELLICOLA PROTETTIVA

ELI-SHIELD

Pellicole protettive monouso in polietilene trasparente. Perfetta e sicura protezione contro le infezioni crociate. Disponibili in due diverse misure.

Per micromotori, siringhe aria/acqua e tubi di raccordo
n.2 Misura 5,5 x 45 cm Cod. 048.902.0015

Per turbine, tubi di aspirazione e manipoli
n.3 Misura 4,5 x 45 cm Cod. 048.902.0016

Conf. 250 pz. € ~~48,15~~

€ **32,26**

-33%



NOVITÀ

ROTOLO PER STERILIZZAZIONE

Composti da una pellicola trasparente e da carta medica, completi di indicatori chimici di viraggio per sterilizzazioni a vapore. Alta resistenza.

50 mm

Cod. 048.707.001

1 Conf. 200 m € ~~17,34~~

€ **7,98**

-54%

75 mm

Cod. 048.707.002

1 Conf. 200 m € ~~25,11~~

€ **12,05**

-52%

100 mm

Cod. 048.707.003

1 Conf. 200 m € ~~35,35~~

€ **16,26**

-54%



**CONTATTA L'UFFICIO COMMERCIALE
PER PREVENTIVI E SCONTI SU QUANTITATIVI**

051 6240560

378 3025975 WhatsApp

BITE-BOX PICCOLO

Realizzati in plastica lucida antiurto con fori di ventilazione, questi Bite Box di piccole dimensioni sono adatti per bite di svincolo, lip bumper o piccoli apparecchi ortodontici.

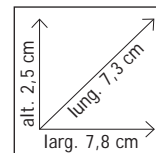

CONFEZIONE COLORI ASSORTITI

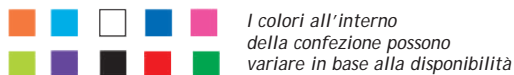

Cod. IT07-210

1 Conf. 10 pz. € ~~8,30~~

€ 5,98 **-28%**

CONF. 10 BOX ASSORTITI



CONFEZIONE MONOCOLORE

Azzurro	Cod.	IT07-201
Fucsia	Cod.	IT07-202
Verde	Cod.	IT07-203
Bianco	Cod.	IT07-205
Giallo/Lime	Cod.	IT07-206

1 Conf. 10 pz. € ~~6,80~~

€ 4,90 **-28%**

CONF. 10 BOX PER COLORE



ORTHO-BOX MEDIO

Realizzati in plastica lucida molto resistente, con fori di ventilazione. Disponibili in tre fantasie. Adatti per apparecchi ortodontici.

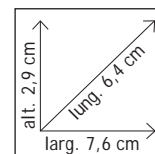

Splash mix (bianco/rosso/blu)	Cod.	002.6302.01
Splash blu	Cod.	002.6302.05
Splash verde	Cod.	002.6302.06

1 Conf. 10 pz. € ~~9,50~~

€ 6,94 **-27%**

CONF. 10 BOX PER COLORE

COMPATIBILE con CORDINI COLORATI

Cod. IT07-150



ORTHO-BOX MEDIO

Ortho-Box di medie dimensioni per apparecchi ortodontici.

Cod. 043.090.601

1 Conf. 24 pz. € ~~22,70~~

€ 19,30 **-15%**

CONF. 24 BOX COLORI PASTELLO ASSORTITI

COMPATIBILE
con **CORDINI COLORATI**
Cod. IT07-150

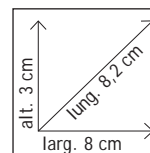

ORTHO-BOX MEDIO CON DISEGNI

Ortho-Box di medie dimensioni per apparecchi ortodontici.
Con simpatici disegni stampati.

Cod. 043.090.617

1 Conf. 24 pz. € ~~47,80~~

€ 38,24 **-20%**

CONF. 24 BOX COLORI E DISEGNI ASSORTITI

I colori e i disegni all'interno della confezione possono variare in base alla disponibilità

COMPATIBILE
con **CORDINI COLORATI**
Cod. IT07-150

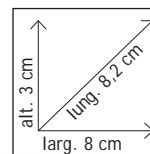

CORDINI COLORATI PER ORTHO-BOX MEDI E GRANDI

Utilizzabili con box medi e box grandi

Cod. IT07-150

1 Conf. 10 pz. € ~~5,50~~

€ 4,68 **-15%**

CONF. 10 PZ COLORI ASSORTITI



ORTHO-BOX LIGHT MEDIO

Ortho-Box light, leggero ed economico, design moderno, con fori di ventilazione.
Realizzato in plastica lucida.
Adatto per apparecchi ortodontici.

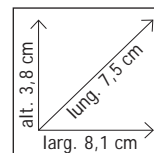

CONFEZIONE COLORI ASSORTITI



I colori all'interno della confezione possono variare in base alla disponibilità

Cod. IT07-410

1 Conf. 10 pz. € ~~8,00~~

€ **5,52**

-31%

CONF. 10 BOX ASSORTITI

CONFEZIONE MONOCOLORE

Azzurro	Cod.	IT07-401
Fucsia	Cod.	IT07-402
Verde	Cod.	IT07-403
Bianco	Cod.	IT07-405
Giallo/lime	Cod.	IT07-406

1 Conf. 10 pz. € ~~6,50~~

€ **4,49**

-31%

CONF. 10 BOX PER COLORE



CUSTODIA COMPATIBILE CON ORTHO-BOX LIGHT MEDIO

Simpatica idea per personalizzare il proprio orthobox o come custodia per paracenti.
Realizzata in tessuto con chiusura a zip e fascia elastica.
Lunghezza max box 8 cm, altezza



CUSTODIA CON SOGGETTO STAR WARS

Cod. 030.975.824

€ ~~6,00~~

-37%
PREZZO OUTLET
€ **3,78**

FINO ESAURIMENTO SCORTE



CUSTODIA CON SOGGETTO EMOJI

Cod. 030.975.820

€ ~~6,00~~

-50%
PREZZO OUTLET
€ **3,00**

FINO ESAURIMENTO SCORTE



! ORTHOBOX NON INCLUSO

RETAINER-BOX

Più largo del classico bite-box, con doppi fori di ventilazione e possibilità di inserire il cordino.



BOX SENZA SPECCHIETTO

Arancio	Cod.	IT07-500
Turchese	Cod.	IT07-501
Fucsia	Cod.	IT07-502
Verde	Cod.	IT07-503
Blu	Cod.	IT07-507

1 Conf. 10 pz. € ~~9,00~~

€ 6,48 **-28%**

CONF. 10 BOX PER COLORE

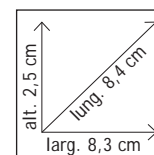

! ALIGNERS NON INCLUSI

BOX CON SPECCHIETTO

Verde con specchietto	Cod.	IT07-513
Blu con specchietto	Cod.	IT07-517

1 Conf. 10 pz. € ~~16,60~~

€ 14,11 **-15%**

CONF. 10 BOX PER COLORE



COMPATIBILE con CORDINI COLORATI
Cod. IT07-150



RETAINER-BOX

Porta aligner bicolore con coperchio a scatto. Con alloggiamento per chewie e gancetto estrazione



BOX SENZA SPECCHIETTO

Azzurro-Bianco	Cod.	IT07-601
Giallo-Grigio	Cod.	IT07-602
Nero-Grigio	Cod.	IT07-603
Rosso-Bianco	Cod.	IT07-604

1 Conf. 10 pz. € ~~39,80~~

€ 32,64 **-18%**

CONF. 10 BOX PER COLORE

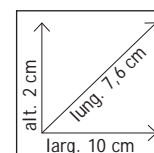

! ALIGNERS E ACCESSORI NON INCLUSI

BOX CON SPECCHIETTO

Azzurro-Bianco con specchietto	Cod.	IT07-611
--------------------------------	------	----------

1 Conf. 10 pz. € ~~59,00~~

€ 48,38 **-18%**

CONF. 10 BOX PER COLORE



ORTHO-BOX GRANDE

Realizzati in plastica opaca antiurto con fori di ventilazione, questi Ortho-Box sono indicati per contenere placche e apparecchi funzionali. Disponibili in sacchetto da 10 pezzi per colore.

Arancio	Cod.	IT07-100
Azzurro	Cod.	IT07-101
Rosa/Fucsia	Cod.	IT07-102
Verde	Cod.	IT07-103
Rosso	Cod.	IT07-104

1 Conf. 10 pz. € ~~9,00~~

€ **4,95**

-45%

CONF. 10 BOX PER COLORE

COMPATIBILE con CORDINI COLORATI

Cod. IT07-150

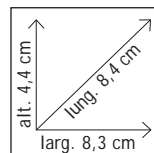

ORTHO-BOX GRANDE BIO PLASTIC

Ortho-box in materiale bio plastico (Terralene® 75%, carica minerale 25%), con fori di ventilazione. Il Terralene® utilizza lo zucchero di canna come materia prima. Completamente compostabile.

Bianco Cod. IT07-300

1 Conf. 10 pz. € ~~19,00~~

€ **14,82**

-22%

COMPATIBILE con CORDINI COLORATI

Cod. IT07-150



RICICLABILE

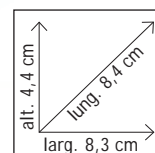

PULIBOX

Contenitore per protesi ed apparecchi ortodontici con filtro interno. Disponibile nei colori bianco, azzurro e rosa/fucsia.

Bianco	Cod.	011.150.001
Azzurro	Cod.	011.150.002
Rosa/Fucsia	Cod.	011.150.003

1 Conf. 1 pz. € ~~2,20~~

€ **1,69**

-23%



PORTA RULLI



Porta rulli di cotone a caduta individuale, per un ottimo controllo batterico.

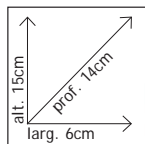

Azzurro Cod. 011.900.005
Bianco Cod. 011.900.006

€ ~~29,40~~

€ 23,52

-20%

PORTA RULLI



Porta rulli a singola caduta. Realizzato in materiale batteriostatico. Universale per rulli 1,2,3. Contiene fino a 50 rulli. Autoclavabile 121° C

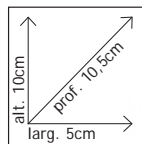

BATTERIOSTATICO



Bianco Cod. 011.900.002

€ ~~17,00~~

€ 13,94

-18%

FERMA RULLI



In acciaio inox. Non ostacola la visibilità del campo operatorio.

Cod. 002.530.010

€ ~~6,65~~

€ 5,45

-18%



FERMA RULLI



Ferma rulli doppio in plastica



Cod. 011.900.008

1 Conf. 100 pz. € ~~66,40~~

€ 54,45

-18%

PORTA RULLI



Distributore a cassetto per rulli di cotone.

Misure:
Base 9,5 x 5 cm
Coperchio 10,5 x 5,5 cm
Altezza 10 cm



Cod. 002.525.010

€ ~~10,60~~

€ 8,06

-24%

RULLI DI COTONE



-50%

VEDI pag. 156



UN OMAGGIO PER I TUOI ACQUISTI



Per ordini da € 450,00 e da € 990,00 INFO PAG.3

ORGANIZERS PER ELASTOMERI

- Realizzati in materiale plastico e plexiglass di alta qualità
- Prevengono le contaminazioni
- Disponibilità del materiale sottocontrollo
- Ottima conservazione dei prodotti

A) Organizer combinato con coperchio
Misure 117,5 x h14 x p22 cm

Cod. 011.900.186

€ ~~169,50~~

€ **138,99** -18%



A

B) Organizer per legature con coperchio
Misure 117,5 x h14 x p16 cm

Cod. 011.900.185

€ ~~148,50~~

€ **121,77** -18%



B

C) Organizer per catenelle con coperchio
Misure 124,5 x h9,5 x p9,5 cm

Cod. 011.900.190

€ ~~101,50~~

€ **83,23** -18%



C

DISPENSER PER PRODOTTI MONOUSO



-18%

VEDI pag. 169



-19%

VEDI pag. 154



-18%

VEDI pag. 152

-21%



ORGANIZERS PER ARCHI

CON COPERCHIO

Realizzato in plexiglass trasparente, a dodici scomparti, con coperchio fissato con cerniere.

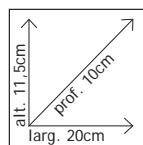
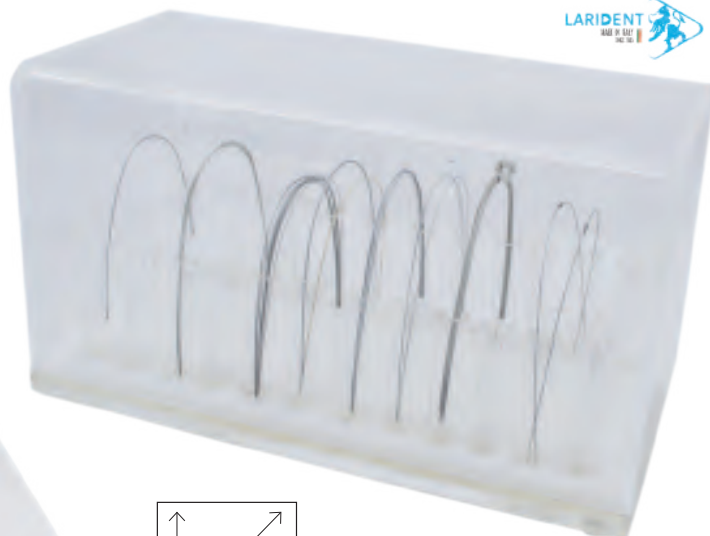

Cod. 011.900.057C

€ ~~175,00~~

€ 129,50 **-26%**

ORGANIZER PER COMPOSITI



Realizzato in plexiglass trasparente con scomparti per accessori.

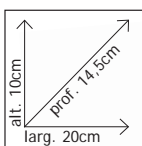

Cod. 011.900.055

€ ~~82,50~~

€ 64,35 **-22%**

ORGANIZER PER COMPOSITI



Realizzato in plexiglass trasparente.

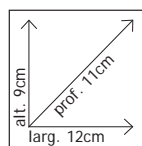

Cod. 011.900.054

€ ~~36,00~~

€ 28,08 **-22%**

PORTA PINZE E STRUMENTI COMBINATO

Pratico e funzionale dispenser porta pinze e strumenti.
Realizzato in materiale plastico trasparente.

Cod. IT02-900

€ ~~80,00~~

€ **62,40**

-22%

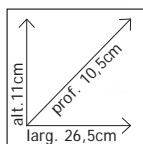

PORTA PINZE IN METALLO

Autoclavabile.

Cod. 002.964.030

€ ~~75,80~~

€ **53,06**

-30%

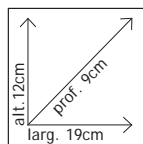

PORTA PINZE IN PLASTICA

Realizzato in materiale plastico trasparente.

Cod. 011.900.191

€ ~~35,00~~

€ **26,25**

-25%

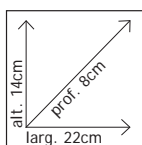

PORTA PINZE IN METALLO

Disponibile nel colore blu.

Cod. 011.900.001

€ ~~37,00~~

€ **26,64**

-28%

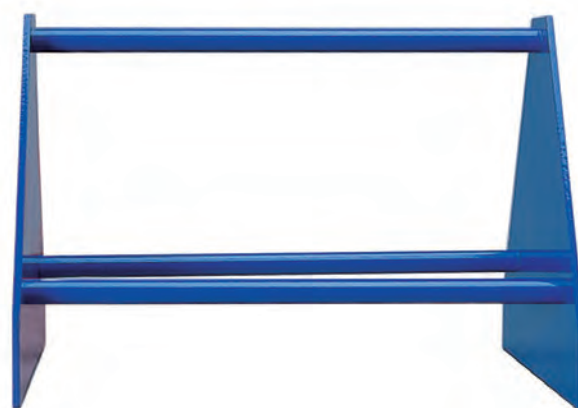
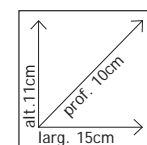

PORTA PINZE ROTONDO

Realizzato in plexiglass trasparente. Con supporto centrale per strumenti.
Misure h12 x Ø12cm

Cod. 011.900.181

€ 33,00

€ 24,75

-25%

CON SUPPORTO CENTRALE
PER STRUMENTI



LARIDENT
MADE IN ITALY

DISPENSER PER GUANTI

LARIDENT
MADE IN ITALY



A) Dispenser per guanti
in plastica, appendibile
Misura: 28 x 10,5 x h6,5 cm
Cod. 011.900.613

€ 24,40

€ 20,01

-18%

B) Dispenser per guanti
in plastica, appendibile
Misura: 26,5 x 14 x h14 cm
Cod. 011.900.616

€ 24,00

€ 19,68

-18%

**! GUANTI
NON INCLUSI**



C) Dispenser per guanti
in plexiglass, appendibile
Misura: 25 x 8 x h13,5 cm
Cod. 011.900.619

€ 55,00

€ 45,10

-18%



PORTA FRESE INOX



Realizzati integralmente in acciaio inox, sono adatti per tutti i tipi di trattamento. La pulizia e la disinfezione degli strumenti possono essere effettuate direttamente nel porta-frese, inserendoli nell'apposita soluzione per strumenti o nel bagno ad ultrasuoni. Successivamente si esegue la sterilizzazione in autoclave. I gambi degli strumenti sono tenuti da tappi in silicone universali che ne impediscono la caduta. I tappi in silicone permettono inoltre di inserire strumenti FG o RA per contrangolo.



Grande 72 x 20 x 50mm
Cod. 010.800.000

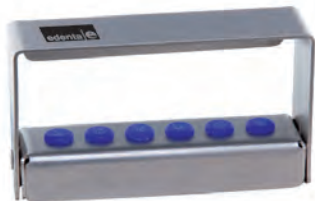

Medio 72 x 20 x 40mm
Cod. 010.800.001



Piccolo 61 x 25 x 30mm
Cod. 010.800.002

€ ~~53,05~~

€ **39,79** **-25%**



Inseri in silicone 1 Conf. 8 pz. € ~~16,50~~
cod. 010.800.010

€ **12,38** **-25%**

PORTA FRESE A SCATTO



Porta frese a scatto con quattro fori grandi RA e otto fori piccoli FG per la pulizia in ultrasuoni, autoclavabile. Possibilità di bloccare le frese in posizione aperta o chiusa. Disponibile in tre colorazioni: giallo, verde e azzurro.

Azzurro Cod. 011.900.020

Giallo Cod. 011.900.021

Verde Cod. 011.900.022

€ ~~11,50~~

€ **9,78** **-15%**



CONTENITORE PER FRESE IN RETE METALLICA



Pinza per frese in acciaio inox
Misure: Ø 35 mm x l150 mm



€ ~~24,60~~

Cod. 002.052.010

€ **15,99** **-35%**

CONTENITORE PER FRESE IN RETE METALLICA



Pinza per frese in acciaio inox
Misure: Ø 55 mm x l170 mm



€ ~~20,60~~

Cod. 011.900.019

€ **15,86** **-23%**



PORTA FRESE UNIVERSALI

Dotati di gommini universali per bloccare la punta. Possono contenere 24 punte. Autoclavabili a 121°C (compreso coperchio trasparente)

Per FG-RA e punte per implantologia.
Altezza max 27 mm

63x45 h34mm
(h interna da base 19mm)
Cod. 011.900.025

Per punte alte per implantologia e/o ablatori.
Altezza max 45 mm

63x45 h50mm
(h interna da base 35mm)
Cod. 011.900.026



€ ~~14,00~~

€ 11,20

-20%

PORTA FRESE



Basi autoclavabili fino a 134°C, coperchio non autoclavabile.

A

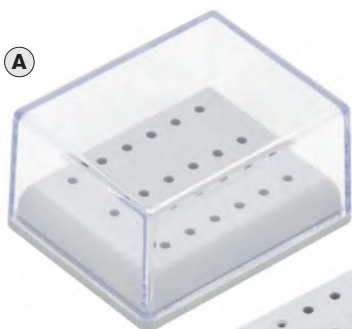

A) 18 frese mix FG-RA
Cod. 011.900.030

€ ~~9,80~~

€ 7,84

-20%

B



B) 24 frese mix FG-RA
Cod. 011.900.031

€ ~~9,80~~

€ 7,84

-20%

Misure:
65x50 h30mm

C

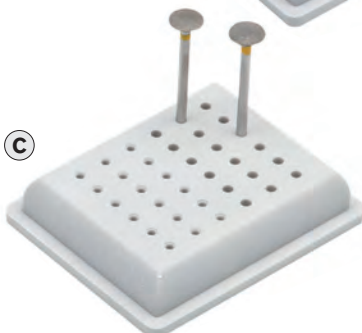

C) 36 frese mix FG-RA
Cod. 011.900.032

€ ~~11,40~~

€ 8,21

-28%

D



Misure: 85x62 h55mm

D) 48 frese HP
Cod. 011.900.044

€ ~~14,80~~

€ 11,84

-20%



VASSOIO PER STRUMENTI

IN ALLUMINIO

TRAY BLU

Misure: 284 x 183 x h17 mm

Cod. 002.401.010

€ ~~15,50~~

€ **11,00**

-29%

COPERCHIO SILVER

Misure: 288 x 187 x h29 mm

Cod. 002.402.020

€ ~~16,10~~

€ **11,43**

-29%

RASTRELLIERA

(per 15 strumenti)

Cod. 002.430.070

€ ~~12,20~~

€ **8,66**

-29%

Falcon
Medical Italia

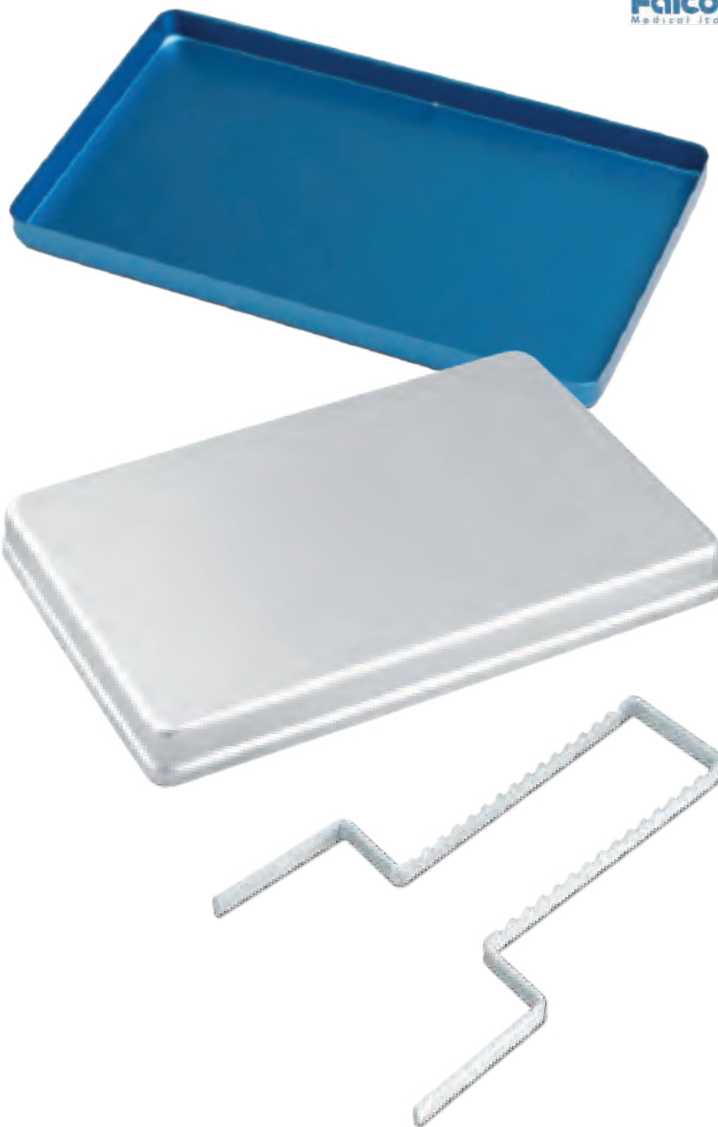

CASSETTA PER STERILIZZAZIONE

IN PLASTICA

Cassetta per sterilizzazione in plastica con tre supporti in silicone, antisdrucciolo, completamente autoclavabile.

Misure: 188 x 90 x h24 mm

Blu Cod. 011.900.045

Rosso Cod. 011.900.046

€ ~~27,00~~

€ **20,79**

-23%

LARIDENT
MEDICAL



CASSETTO PER LA STERILIZZAZIONE DI PINZE E STRUMENTI

- Realizzato in acciaio inossidabile con coperchio in alluminio anodizzato
- Può essere inserito direttamente in autoclave
- Dimensioni l25 x p14,3 x h6 cm



STERILIZZA FINO A 14 PINZE PER VOLTA

Blu Cod. 025.900.100
 Verde Cod. 025.900.103
 Rosso Cod. 025.900.105

€ 199,99

€ 179,99 **-10%**

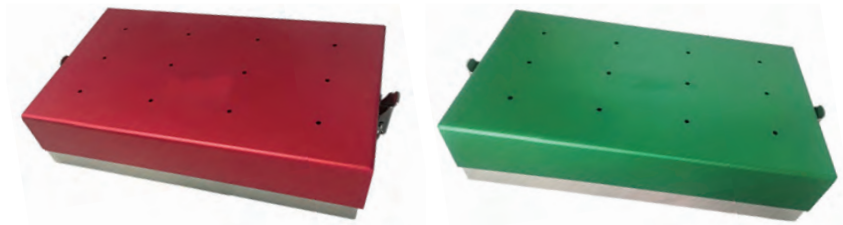

BOX PER DISINFEZIONE A FREDDO

Autoclavabile a 121 °C
 Capacità litri 3
 Misure: 350 x 260 x h140 mm



Cod. 011.900.040



€ 70,00

€ 53,90 **-23%**

DISPENSER DIMOSTRATIVO

PER STUDIO

Pratico dispenser dimostrativo per studio che puo contenere le confezioni di cartone dei prodotti allo Xilitolo.

Cod. 011.605.089

€ ~~55,00~~

-56%
**PREZZO
OUTLET**
€ 24,20

OFFERTA VALIDA FINO
ESAURIMENTO SCORTE

**! CONFEZIONI CHEWING GUM
E SPAZZOLINI NON INCLUSI**

VEDI pag. 144-145



CONTENITORE MULTIUSO

CON COPERCHIO

Contenitore multiuso rettangolare in plastica dotato di 32 scomparti con 64 etichette autoadesive.

Misure l.21 x p.16 cm

Cod. 004.80.06.020

€ ~~34,00~~

€ 25,50 **-25%**

X MORELLI



CONTENITORE PER BRACKETS

CON COPERCHIO

Contenitore per brackets rettangolare in plastica dotato di 32 scomparti.

Misure l.21 x p.16 cm

Cod. 004.80.02.030

€ ~~34,00~~

€ 25,50 **-25%**

X MORELLI

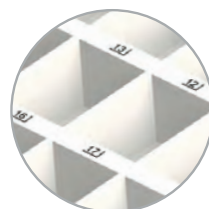

CONTENITORE PER BANDE

UNIVERSALI

Misure l.21 x p.16 cm

- A) per bande superiori Cod. 004.80.02.011
 B) per bande inferiori Cod. 004.80.02.021

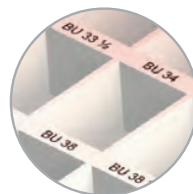

MORELLI

€ ~~28,50~~

€ **21,95**

-23%

CONTENITORI PER BANDE MOLARI

Misure l27 x p17,3 x h2 cm

Contenitore per bande anatomiche

- Per bande superiori dx Cod. JM620-01UR
 Per bande superiori sx Cod. JM620-01UL
 Per bande inferiori dx Cod. JM620-01LR
 Per bande inferiori sx Cod. JM620-01LL



OFFERTA SPECIALE

€ ~~15,00~~

€ **6,00**

-60%

CREA IL TUO ORDINE ONLINE PER AVERE PRIORITÀ DI EVASIONE

ORDINA ON-LINE
myOrder

ATTIVO 24 ORE SU 24, 7 GIORNI SU 7
 MIGLIAIA DI ARTICOLI A DISPOSIZIONE
 TANTE OFFERTE A PORTATA DI CLICK

itao.it



NOVITÀ
 DISPONIBILE PAGAMENTO CON
 CARTA DI CREDITO

DENTALBAG - TROLLEY PER MATERIALE ORTODONTICO

IL TUO STUDIO A PORTATA DI TROLLEY

COMPONIBILE

Pensata per chi fa consulenza, Dentalbag permette di organizzare tutto il materiale ortodontico in modo ergonomico. Gli otto cassetti sono divisibili e componibili in orizzontale o in verticale.

IMPERMEABILE E RESISTENTE AGLI URTI

Dentalbag è progettata per resistere agli urti accidentali ed anche alla pioggia.

È COMPOSTA DA DUE PARTI:

una borsa a tracolla piccola ed un trolley più capiente, che si possono combinare e trasportare insieme.



LA BORSA A TRACOLLA PICCOLA (A)

all'interno della porzione superiore, 2 cassetti ed uno spazio sottostante libero. Può essere trasportata a tracolla oppure combinata con il trolley grazie alla porzione posteriore che permette di infilare il manico del trolley e le cinghie per fissarla alla borsa più grande.

IL TROLLEY (B)

presenta un pannello rimovibile con fasce elastiche nella porzione superiore, 3 contenitori con cerniera morbidi e rimovibili nel cassetto superiore, 8 cassetti rimovibili nella parte inferiore. La parte anteriore inferiore presenta 1 tasca dedicata a documenti e radiografie e 2 tasche con cerniera nelle porzioni laterali.



DIMENSIONI

A) Borsa piccola: 40x28x20 cm

B) Trolley: 40x28x42 cm

PESO BORSA COMPLETA 12,5 kg
(non vendibili separatamente)

Cod. **026.100.000**

Disponibile solo su prenotazione

PREZZO SPECIALE
€ 499,00*

**articolo soggetto a variazione di prezzo durante la validità del presente catalogo*



Tutti i prodotti raffigurati nelle foto non sono inclusi nella Dentalbag



UN OMAGGIO PER I TUOI ACQUISTI



Per ordini da € 450,00 e da € 990,00 **INFO PAG.3**

ARCO EXTRAORALE

CON O SENZA ANSE

- Acciaio di alta qualità
- Saldatura centrale al laser resistente alle rotture
- Cappucci finali di protezione
- Arco interno Ø .045"-1,15 mm

ARCO EXTRAORALE STANDARD SENZA ANSE

Arco esterno medio Cod. 033.550.307



ARCO EXTRAORALE CON ANSE

mis. 1 - 83 mm Cod. 033.550.301

mis. 2 - 90 mm Cod. 033.550.302

mis. 3 - 97 mm Cod. 033.550.303

mis. 4 - 104 mm Cod. 033.550.304

mis. 5 - 111 mm Cod. 033.550.305

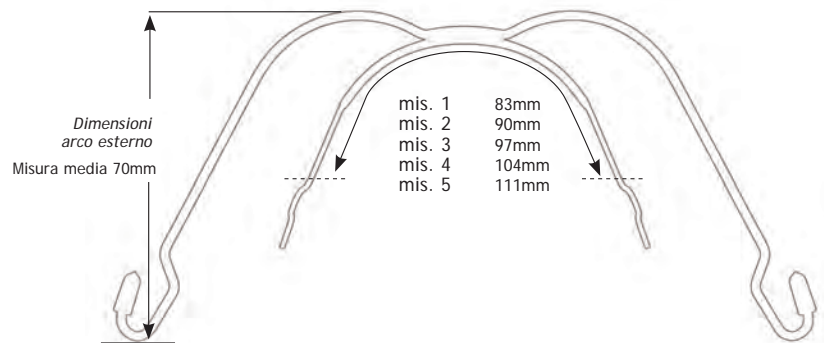

1 Arco € ~~9,50~~

€ 8,55

-10%

ARCO EXTRAORALE CON BUSTA

SENZA ANSE

- Acciaio speciale ad alta resistenza
- Punto di unione dei due archi rivestito in materiale plastico molto resistente
- Gancio finale realizzato con terminale a pallina per una maggiore sicurezza del paziente
- Arco esterno disponibile in due misure (medio e corto)
- Arco interno Ø .045"-1,15 mm
- Fornito con la pratica busta con chiusura a zip

MORELLI

NOVITÀ



ARCO EXTRAORALE STANDARD SENZA ANSE

Arco esterno medio Cod. 004.50.10.002

Arco esterno corto Cod. 004.50.10.003

1 Arco € ~~12,00~~

€ 7,80

-35%

OMAGGIO
BUSTA CONTENITORE



FASCE CERVICALI IMBOTTITE

Realizzate in cotone con cuscinetto imbottito per un maggior comfort. Dotate di doppio punto di aggancio per i moduli di sganciamento automatico. Disponibili in 5 colorazioni.



Conf. da 5 fasce per colore

Colore	Codice
Rosa	JCPPK10
Nero	JCPBK10
Denim Blue	JCPDB10
Blue	JCPRB10
Fantasia	JPCPF10

1 Conf. 5 pz. € 42,30

€ 33,84

-20%

ESCLUSI
MODULI SGANCIAMENTO
AUTOMATICO

FASCE CERVICALI IMBOTTITE

X MORELLI

NOVITÀ

Robuste fasce imbottite, completamente lavabili. La speciale imbottitura garantisce il massimo comfort al paziente pur mantenendo la forma semirigida. Da usare con moduli di sganciamento automatico.

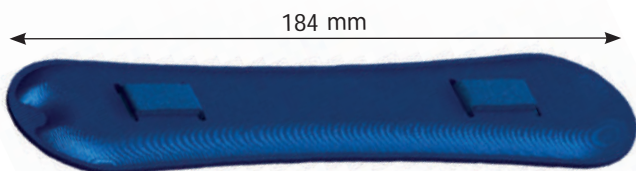

Cod. 004.70.20.032

1 Pezzo € 7,80

€ 6,24

-20%

ESCLUSI
MODULI SGANCIAMENTO
AUTOMATICO



Esempio assemblaggio

CUFFIA PER TRAZIONE ALTA



Realizzate in cotone rinforzato in nylon.



Conf. da 5 cuffie per colore

Colore	Misura	Codice
Nero	Large	JHPLBK5
Blu	Large	JHPLRB5
Blu	Small	JHPSRB5

1 Conf. 5 pz. € ~~67,90~~

€ **59,75**

-12%

ESCLUSI
MODULI SGANCIAMENTO
AUTOMATICO

MODULI DI SICUREZZA



Da usare con le apposite fasce o cuffie, si sganciano automaticamente quando la forza di trazione supera la taratura.

LARGHEZZA
180 mm

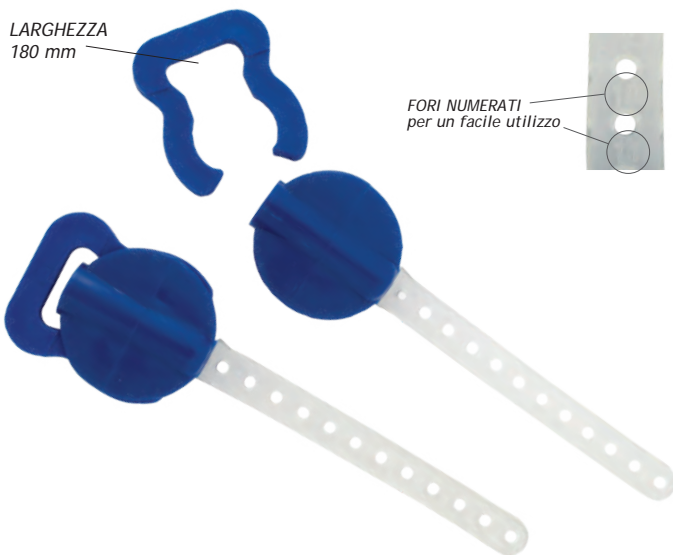

FORI NUMERATI
per un facile utilizzo

600 gr Cod. 033.550.610

750 gr Cod. 033.550.611

1 Conf. 10 pz. € ~~54,50~~

€ **49,05**

-10%

MODULI DI SICUREZZA



Da usare con le apposite fasce o cuffie, si sganciano automaticamente quando la forza di trazione supera la taratura. Gancio di ancoraggio in metallo.

LARGHEZZA
200 mm

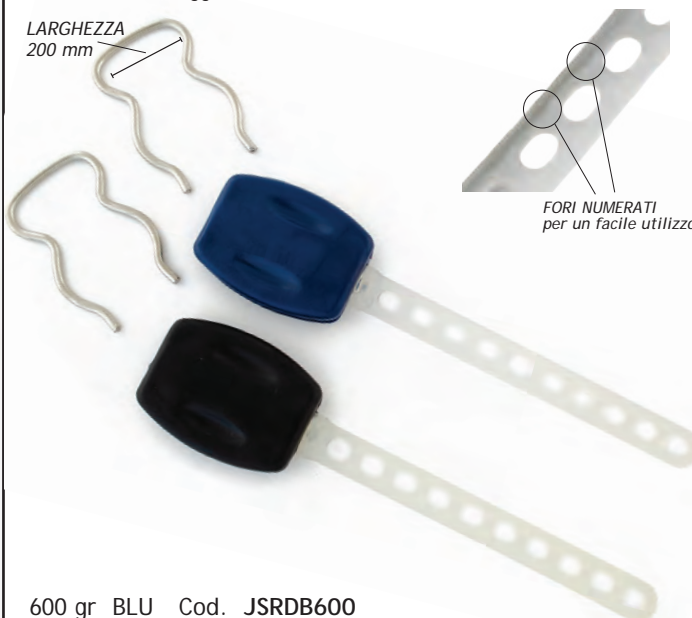

FORI NUMERATI
per un facile utilizzo

600 gr BLU Cod. JSRDB600

750 gr NERO Cod. JSRBK750

1 Conf. 10 pz. € ~~40,50~~

€ **33,21**

-18%

CUFFIA CON MENTONIERA

REGOLABILE

XMORELLI

NOVITÀ

Cuffia elastica realizzata in poliestere e mentoniera in morbido materiale plastico. Disponibile nel colore blu (mentoniera grigia) e in unica misura.



Cod. 004.70.36.001

1 Cuffia con mentoniera € ~~20,00~~

€ 14,00 **-30%**

CUFFIA CON MENTONIERA

SOF-GEAR

G&H ORTHODONTICS®
Quality Manufacturing. Exceptional Service.

Ultra comoda e facile da utilizzare grazie al pratico fissaggio della mentoniera alla cuffia con inserti in velcro. Disponibile nel colore blu, in due misure junior e regular.



€ 26,78 AL PEZZO

Misura Junior Cod. JSOF-CCJ
Misura Regular Cod. JSOF-CCR

1 Conf. 5 pz. € ~~148,80~~

€ 133,92 **-10%**

LIP BUMPER COLORATO

CON O SENZA GANCI

Realizzato con filo di acciaio Ø 1,15 mm (.045") con rivestimento in plastica. Disponibile con o senza ganci, in 3 colori, in confezione da un pezzo.

XMORELLI

NOVITÀ

UNIVERSALE SENZA GANCI

Colore	Codice
Blu	004.50.40.002
Perla	004.50.40.006
Rosa	004.50.40.007

1 Pezzo € ~~6,00~~

€ 4,74 **-21%**

UNIVERSALE CON GANCI

Colore	Codice
Blu c/ganci	004.50.50.002
Perla c/ganci	004.50.50.006
Rosa c/ganci	004.50.50.007

1 Pezzo € ~~6,00~~

€ 4,74 **-21%**

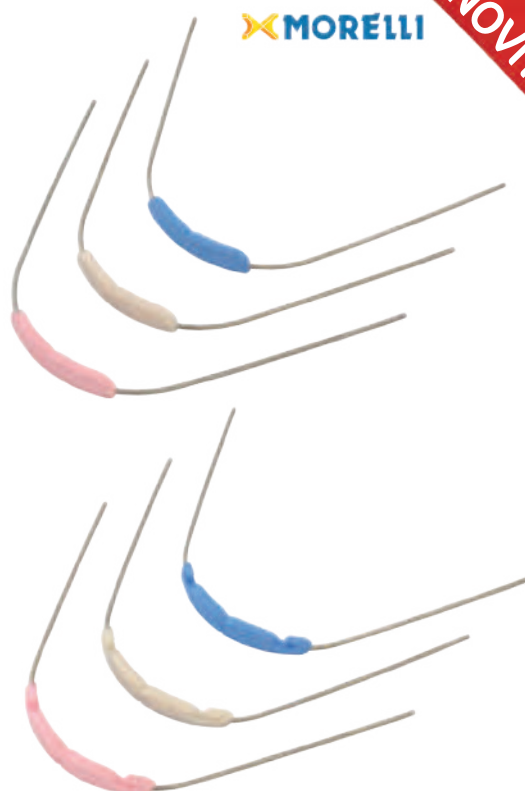

BUSTA EVA SMALL CON ZIP

Pratica busta in pellicola molto resistente e flessibile (EVA) 100% PVC free. Cerniera in tessuto rinforzato e con pratico cordino. Ideale per contenere prodotti di igiene per il paziente o trazioni extraorali.

Misura 22 x 12 cm



Colori disponibili:

Trasparente	Cod. 038.040.478
Blu trasparente	Cod. 038.678.440
Verde trasparente	Cod. 038.678.540
Giallo trasparente	Cod. 038.678.640
Rosso trasparente	Cod. 038.678.840



1 Pezzo € ~~2,90~~

€ 2,61 **-10%**

BUSTA NON-WOVEN SMALL CON ZIP

Pratica busta in TNT (tessuto-non-tessuto) con cerniera. Materiale lavabile, idrorepellente, robusto, resistente agli strappi, riciclabile al 100%. Ideale per contenere prodotti di igiene per il paziente o trazioni extraorali.

Misura 22 x 12 cm

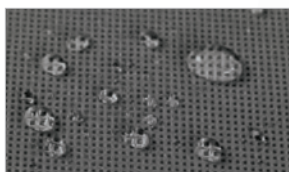

Cod. 038.040.528

1 Conf. 10 pz. € ~~28,30~~

€ 25,47 **-10%**

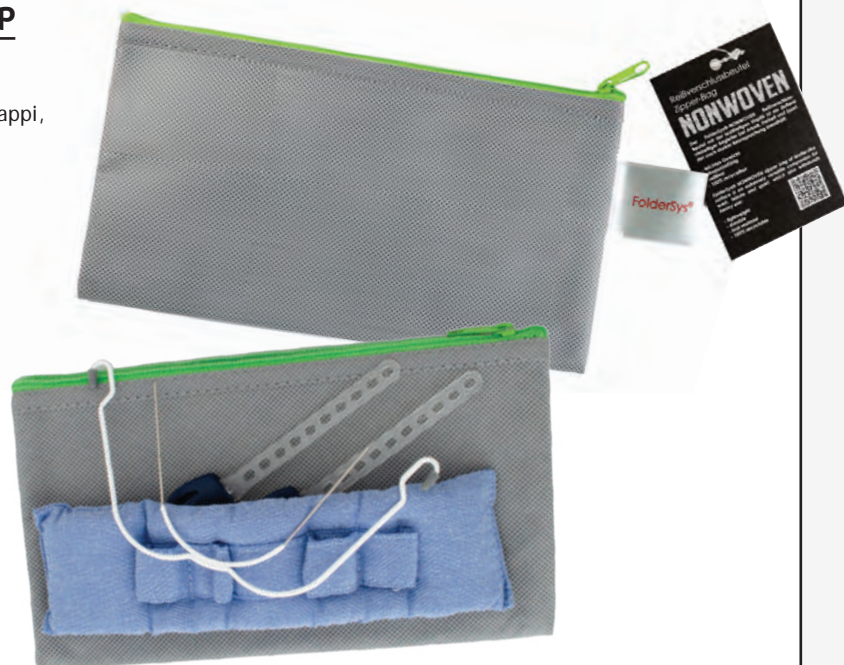

BUSTA EVA LARGE CON ZIP E PASSANTE DI FISSAGGIO

Pratica busta realizzata in pellicola trasparente, molto resistente e flessibile (EVA), 100% PVC free. Cerniera in tessuto rinforzato, con passante di fissaggio in nylon e pratico cordino. Utile per contenere qualsiasi prodotto extraorale dopo l'uso.

Misure: 20 x 25,4 cm

Cod. 038.040.494

1 Pezzo € 5,40



€ 4,86

-10%

BUSTA EVA LARGE CON ZIP

Pratica busta realizzata in pellicola molto resistente e flessibile (EVA) 100% PVC free. Cerniera in tessuto rinforzato. Utile per contenere qualsiasi prodotto extraorale dopo l'uso.

Misure: 20 x 25,4 cm

Colori disponibili:

- Blu trasparente Cod. 038.674.440
- Verde trasparente Cod. 038.674.540
- Giallo trasparente Cod. 038.674.640
- Rosso trasparente Cod. 038.674.840

1 Pezzo € 4,20

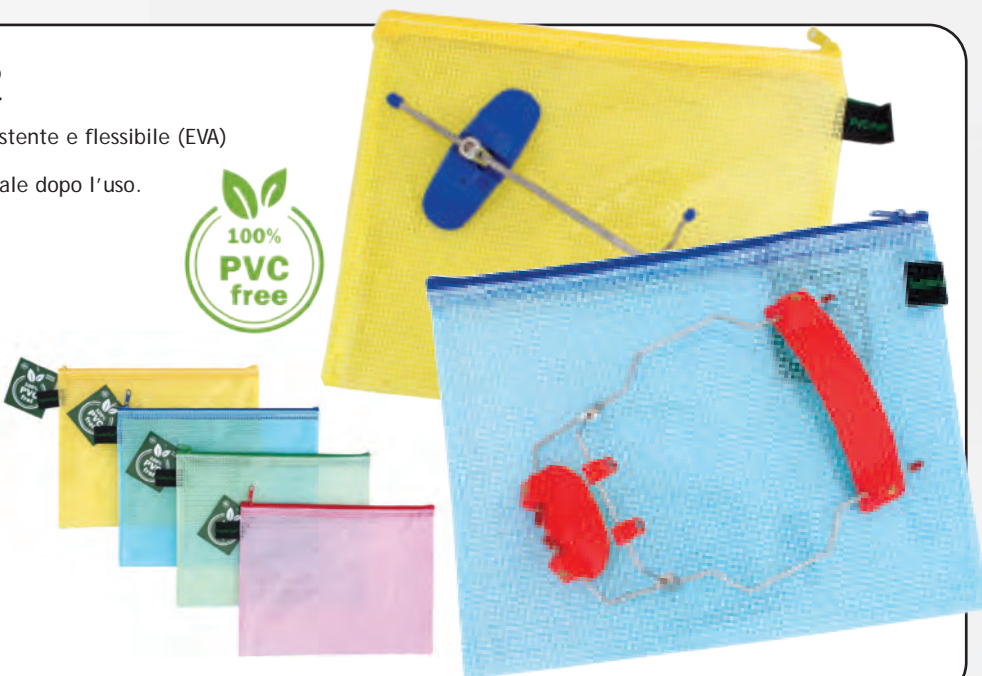

€ 3,78

-10%

BUSTA NON-WOVEN LARGE CON ZIP

Pratica busta in TNT (tessuto-non-tessuto) con cerniera. Materiale lavabile, idrorepellente, robusto, resistente agli strappi, riciclabile al 100%. Ideale per contenere prodotti di igiene per il paziente o trazioni extraorali.

Misura 19 x 25,5 cm

Cod. 038.040.524

1 Conf. 10 pz. € 30,40

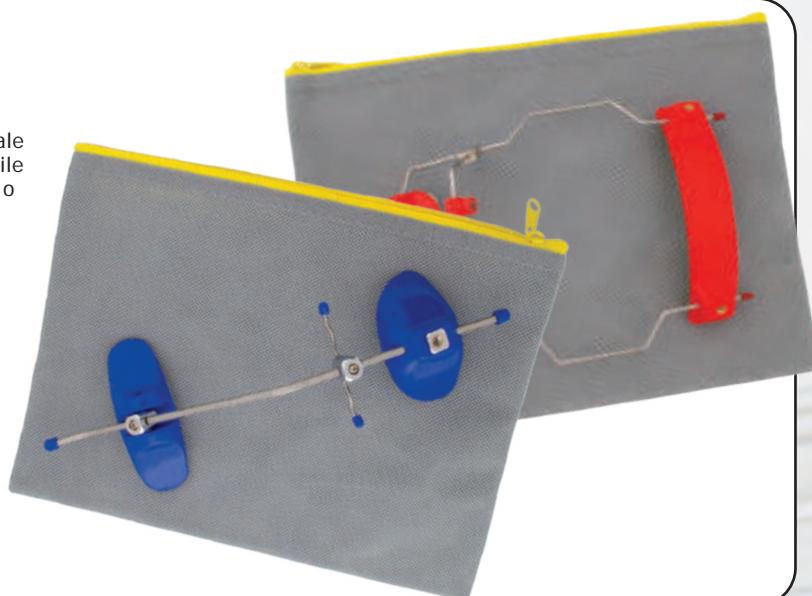
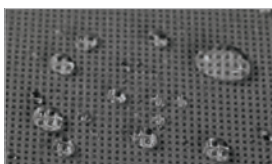

€ 27,36

-10%



TRASPORTO GRATUITO
PER ORDINI SUP. 200€ (AL NETTO IVA E SCONTI)



SCONTO 3% PAGAMENTO BONIFICO ANTICIPATO

MASCHERA FACCIALE ORTODONTICA

DI NOSTRA PRODUZIONE



Maschera facciale ortodontica completamente regolabile tramite chiave esagonale in dotazione.

Il particolare che regola la tenuta dell'elastico è stato realizzato per garantirne il massimo ancoraggio.

La griglia di ancoraggio degli elastici è regolabile in senso verticale.

Confortevole e leggera con rivestimento frontemento in PVC.

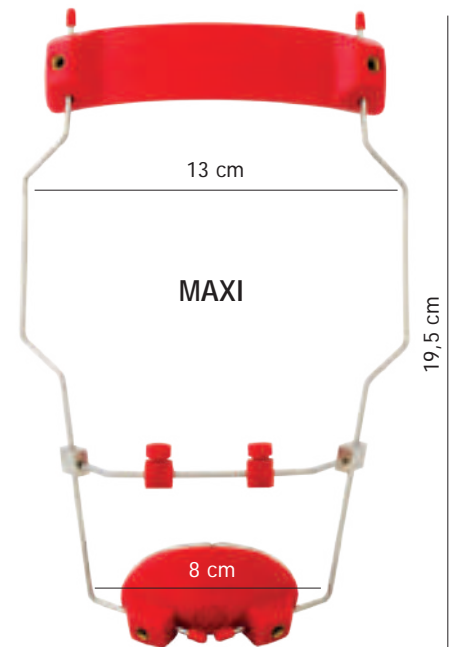
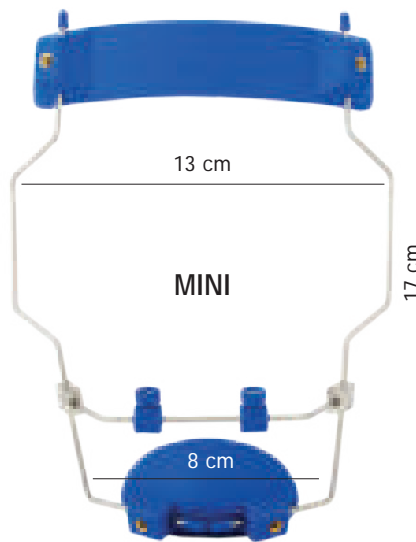
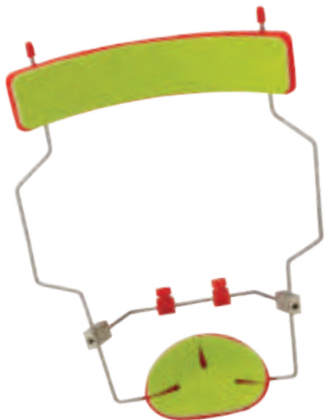

BIANCA

MAXI IT17-001
MINI IT17-002

ROSSA

MAXI IT17-001R
MINI IT17-002R

VERDE

MAXI IT17-001V
MINI IT17-002V

BLU

MAXI IT17-001B
MINI IT17-002B

GIALLA

MAXI IT17-001G
MINI IT17-002G

CONFEZIONE:
una maschera
una chiave di regolazione



1 Maschera € ~~49,90~~

€ **37,43**

-25%

NOVITÀ

MASCHERA FACCIALE PETIT

MORELLI

Realizzata in acciaio inossidabile e materiali plastici resistenti alle rotture. Completamente regolabile con chiave esagonale inclusa nella confezione e quindi facilmente adattabile al viso del paziente. Appoggio frontale basculante e mentoniera fissa o articolata. Rivestimento mentoniera e frontale in materiale morbido per il massimo comfort del paziente.



Colore	Codice
Azzurro	004.70.50.001
Rosa	004.70.50.002
Grigio	004.70.50.003

CONFEZIONE:
una maschera
una chiave di regolazione

1 Maschera € ~~38,50~~

€ **26,95** **-30%**

La maschera può essere utilizzata con mentoniera in posizione fissa o articolata.

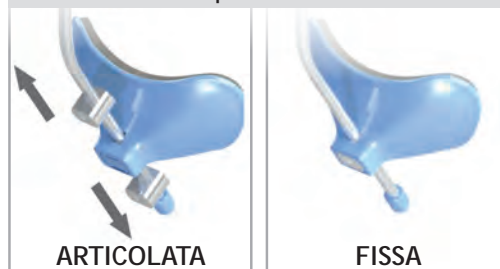

FASCIA NUCALE PER MASCHERA FACCIALE PETIT

MORELLI

NOVITÀ

Fascia in tessuto morbido. Ottimo comfort per il paziente, resistente all'uso e ai lavaggi. Regolabile.



Cod. 004.70.20.011

1 Pezzo € ~~8,00~~

€ **6,40** **-20%**



UN OMAGGIO PER I TUOI ACQUISTI



Per ordini da € 450,00 e da € 990,00 INFO PAG.3

MASCHERA FACCIALE DINAMICA

La Maschera regolabile Dinamica (Petit) è realizzata con appoggi fronte e mento completamente regolabili, in plastica stampata con morbido rivestimento sul lato interno lavabile e intercambiabile. La regolazione della maschera viene effettuata con una chiave esagonale inclusa nella confezione insieme alla pratica busta contenitore.

Colore	Codice
 Blu	034.050.001
 Fucsia	034.050.002
 Verde	034.050.003

CONFEZIONE:
una maschera
una chiave di regolazione
una busta contenitore*

1 Maschera € ~~69,00~~

€ 55,20 **-20%**

*Il colore della busta varia in base alla disponibilità.

MASCHERA FACCIALE DINAMICA

Dotata di fori di aerazione sulla mentoniera per un miglior comfort del paziente.
Completamente regolabile tramite chiavetta esagonale in dotazione.
Disponibile nel colore bianco/avorio.

Cod. JPFMLG

CONFEZIONE:
una maschera,
una coppia di imbottiture di ricambio
una chiave di regolazione

1 Maschera € ~~85,50~~

€ 71,82 **-16%**

ORTHODONTICS®
Quality Manufacturing. European Excellence.

MASCHERA FACCIALE DINAMICA

Realizzata in acciaio inossidabile e materiali plastici resistenti alle rotture. Completamente regolabile, può essere facilmente adattata al viso del paziente.

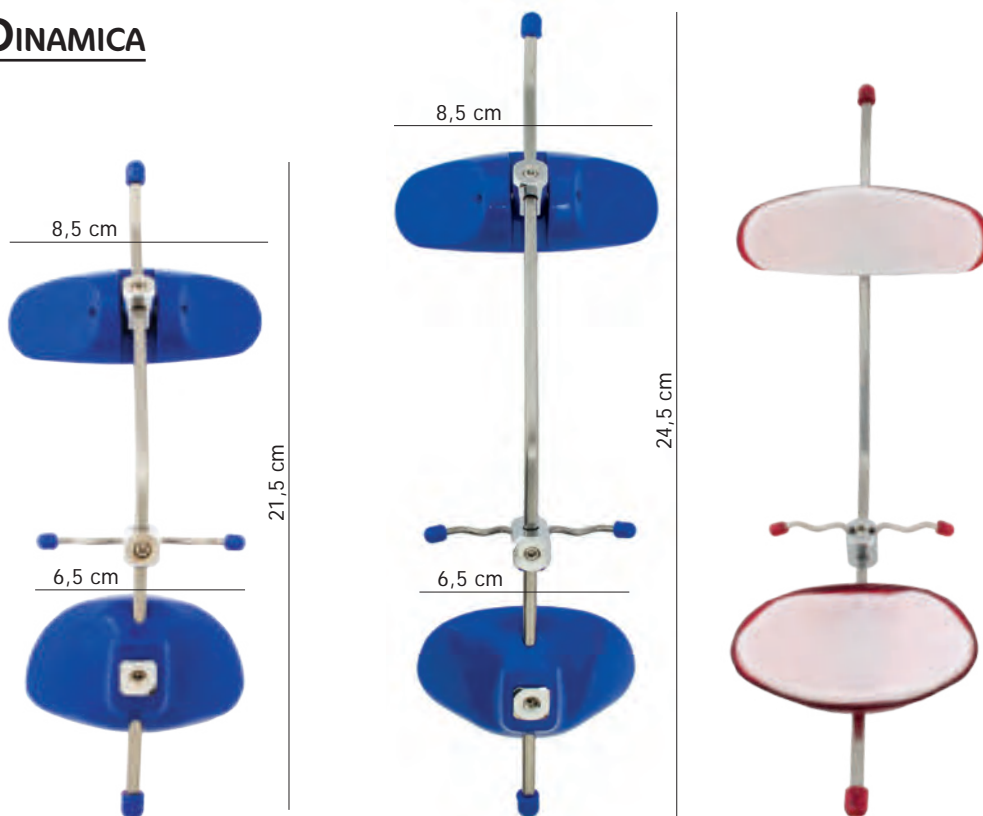

CONFEZIONE:
una maschera
una coppia di imbottiture di ricambio
una chiave di regolazione

Colore	Codice
Blu	030.200.210
Rosso	030.200.211
Blu Piccola	030.200.229

1 Maschera € ~~53,90~~

€ 39,89 **-26%**

Colore	Codice
Spider	030.200.212
Flower	030.200.213
Graffiti	030.200.214

1 Maschera € ~~55,00~~

€ 41,25 **-25%**



ELASTICI EXTRAORALI



FINO A
-35%

VEDI pag. 93

TRONCHESINO DISTALE MANICI LUNGI

carl marlin
Solingen
Finest Dental Instruments



Con trattenuta del filo, punte con riporti in carburo di tungsteno. Lunghezza 15cm.

Cod. 049.150.1115L

€ ~~183,50~~

- Fili rotondi da .012" a .020"
- Fili rettangolari max .021"x.025"
- Autoclavabile

€ **148,64** -19%



TRONCHESINO DISTALE MANICI LUNGI PIEGATI

carl marlin
Solingen
Finest Dental Instruments



Con trattenuta del filo, punte con riporti in carburo di tungsteno. Lunghezza 15cm.

Cod. 049.150.1115AL

€ ~~183,50~~

- Fili rotondi da .012" a .020"
- Fili rettangolari max .021"x.025"
- Autoclavabile

€ **148,64** -19%



MANICI LUNGI PIEGATI
SPECIAL VERSION

TRONCHESINO DISTALE MANICI LUNGI FLUSH-CUT

carl marlin
Solingen
Finest Dental Instruments

NOVITÀ



Con trattenuta del filo, punte con riporti in carburo di tungsteno. Lunghezza 15cm.

Cod. 049.150.1116L

€ ~~183,50~~

- Fili rotondi da .012" a .020"
- Fili rettangolari max .021"x.025"
- Autoclavabile

€ **148,64** -19%



TRONCHESINO DISTALE FLUSH-CUT

carl marlin
Solingen
Finest Dental Instruments



Con trattenuta del filo, punte con riporti in carburo di tungsteno. Effettua il taglio a filo del bracket o del terminale del tubo. Lunghezza 13cm.

Cod. 049.150.1114

€ ~~183,50~~

- Fili rotondi da .012" a .020"
- Fili rettangolari max .021"x.025"
- Autoclavabile

€ **148,64** -19%



TRONCHESINO DISTALE MANICI LUNGH



Con trattenuta del filo, con riporti in acciaio duro.
Lunghezza 13,5cm.

Cod. 002.542.200

€ ~~102,50~~

€ **86,10**

-16%

- Fili rotondi da .012" a .020"
- Fili rettangolari max .018"x.025"
- Autoclavabile

TRONCHESINO DISTALE MANICI LUNGH FLUSH-CUT



NOVITÀ



Con trattenuta del filo, con riporti in acciaio duro.
Lunghezza 13,5cm.

Cod. 002.545.200

€ ~~118,80~~

€ **93,85**

-21%

- Fili rotondi da .012" a .020"
- Fili rettangolari max .018"x.025"
- Autoclavabile

TRONCHESINO DISTALE MINI



Con trattenuta del filo, con riporti in acciaio duro.
Lunghezza 12cm.

Cod. 002.536.200

€ ~~107,00~~

€ **86,67**

-19%

- Fili rotondi da .012" a .020"
- Fili rettangolari max .018"x.025"
- Autoclavabile

CASSETTI PER STERILIZZAZIONE

PORTA PINZE E STRUMENTI



VEDI pag. 168



VEDI pag. 172

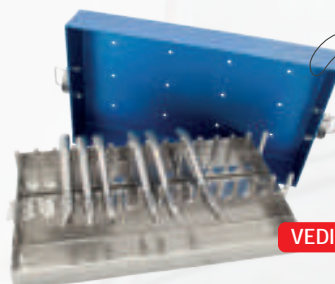

VEDI pag. 173

**FINO A
-29%**



TRASPORTO GRATUITO
PER ORDINI SUP. 200€ (AL NETTO IVA E SCONTI)



SCONTO 3% PAGAMENTO BONIFICO ANTICIPATO

TRONCHESINO PER LEGATURE

carl
marlin
Solingen
Finest Dental Instruments

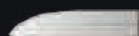

Per legature e fili teneri, con inserti in carburo di tungsteno. Lunghezza 13 cm.

Cod. 049.150.1132

€ 168,00

€ 142,80 -15%



- Fili teneri e legature max .015" (0,38mm)
- Autoclavabile

MINI TRONCHESINO PER LEGATURE

carl
marlin
Solingen
Finest Dental Instruments

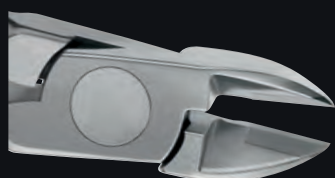

Per legature e fili teneri, con inserti in carburo di tungsteno. Lunghezza 13 cm.

Cod. 049.150.1135

€ 168,00

€ 139,44 -17%



- Fili teneri e legature max .015" (0,38mm)
- Autoclavabile

TRONCHESINO PER LEGATURE CON PUNTE ANGOLATE

carl
marlin
Solingen
Finest Dental Instruments



Per legature e fili teneri, con inserti in carburo di tungsteno, punte angolate 15°. Lunghezza 13 cm.

Cod. 049.150.1133

€ 168,00

€ 142,80 -15%



- Fili teneri e legature max .015" (0,38mm)
- Autoclavabile

MINI TRONCHESINO PER LEGATURE CON PUNTE ANGOLATE

carl
marlin
Solingen
Finest Dental Instruments



Per legature e fili teneri, con inserti in carburo di tungsteno, punte angolate 15°. Lunghezza 13 cm.

Cod. 049.150.1134

€ 168,00

€ 142,80 -15%



- Fili teneri e legature max .015" (0,38mm)
- Autoclavabile

TRONCHESINO PER LEGATURE



Per legature e fili teneri, con riporti in acciaio duro.
Lunghezza 13 cm.

- Fili teneri e legature da .010" a .015"
- Autoclavabile

Cod. 002.574.200

€ ~~98,50~~

€ **79,79**

-19%



TRONCHESINI NANO PER LEGATURE CON PUNTE ANGOLATE



Per legature e fili teneri, con riporti in acciaio duro.
Lunghezza 11,5 cm.

- Fili teneri e legature da .010" a .015"
- Autoclavabile

A) MINI TRONCHESINO

Cod. 002.571.200

B) MICRO TRONCHESINO

Cod. 002.565.200

IDEALI PER MANI PICCOLE

€ ~~98,50~~

€ **79,79**

-19%

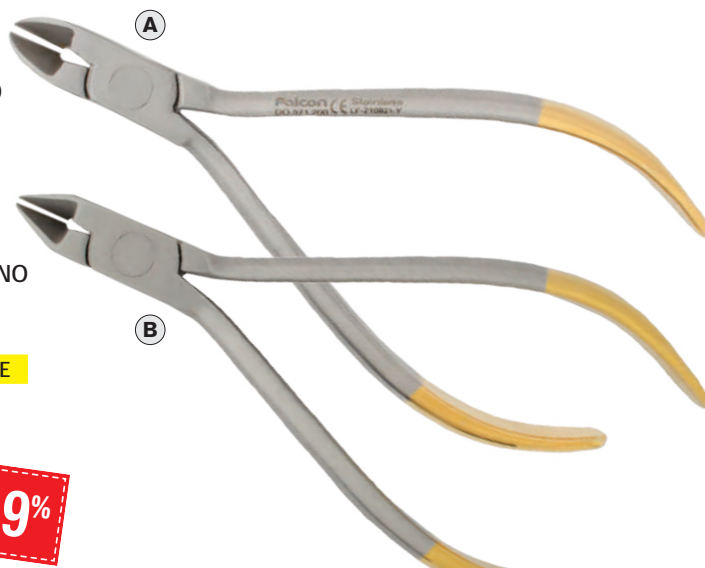

TRONCHESINO PER LEGATURE LINGUALE ANGOLATO



Per legature e fili teneri, taglio esterno, punte angolate 40°.
Lunghezza 14 cm.

- Fili teneri e legature max .014" (0,35mm)
- Autoclavabile

Cod. 049.150.1137A

€ ~~168,00~~

€ **134,40**

-20%



FOCUS

TRONCHESINO
DISTALE

RISCHIO DI
ROTTURA MIN. 2mm



TRONCHESINO
PER FILI DURI

RISCHIO DI
ROTTURA MIN. 2mm



TRONCHESINO
PER LEGATURE

RISCHIO DI
ROTTURA MIN. 1mm



UN OMAGGIO PER I TUOI ACQUISTI



Per ordini da € 450,00 e da € 990,00 INFO PAG.3

TRONCHESINO PER FILI DURI

carl
marlin
Solingen
Finest Dental Instruments

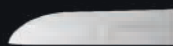

Per fili duri, con inserti in carburo di tungsteno.

Cod. 049.150.1121

€ 168,00

- Fili rotondi da .012" a .020"
- Fili rettangolari max .021"x.025"
- Autoclavabile

€ 137,76 -18%



TRONCHESINO PER FILI DURI

Falcon
Medical Italia



Per fili duri, con riporti in acciaio duro.

Cod. 002.550.200

€ 100,50

- Fili rotondi da .012" a .020"
- Fili rettangolari max .022"x.028"
- Autoclavabile

€ 70,35 -30%

TRONCHESINO PER FILI DURI CON PUNTE ANGOLATE

carl
marlin
Solingen
Finest Dental Instruments



Per fili duri, con inserti in carburo di tungsteno, punte angolate 15°.

Cod. 049.150.1122

€ 168,00

- Fili rotondi da .012" a .020"
- Fili rettangolari max .021"x.025"
- Autoclavabile

€ 137,76 -18%



TRONCHESINO PER FILI DURI CON PUNTE ANGOLATE

Falcon
Medical Italia



Per fili duri, con lame angolate 15° e riporti in acciaio duro.

Cod. 002.555.200

€ 100,50

- Fili rotondi da .012" a .020"
- Fili rettangolari max .022"x.028"
- Autoclavabile

€ 70,35 -30%

PINZA NITI CINCH-BACK



carl marlin
Saltingen
Finest Dental Instruments

Pinza per piegare le estremità dei fili NITI in un unico step. Testa piccola per un facile inserimento nelle zone posteriori della bocca. Ideale anche per l'area linguale.

Cod. 049.150.1292L

€ 152,00

€ **129,20** -15%



- Per fili max .025"
- Autoclavabile

PINZA DI WEINGART



carl marlin
Saltingen
Finest Dental Instruments

Pinza di utilità con punte fini e zigrinate. Lunghezza pinza 14cm.

Cod. 049.150.1212

€ 135,00

€ **118,80** -12%



- Per fili max .022" x .028"
- Autoclavabile

PINZA DI WEINGART SLIM



carl marlin
Saltingen
Finest Dental Instruments

Pinza di utilità con punte fini e zigrinate con inserti in carburo di tungsteno. Lunghezza pinza 12cm.

Cod. 049.150.1213S

€ 157,50

€ **133,88** -15%



- Per fili max .022" x .028"
- Autoclavabile

PINZA DI WEINGART



Falcon
Medical Italia

Pinza di utilità satinata antiriflesso con punte affusolate e zigrinate.

Cod. 002.738.300

€ 66,30

€ **47,74** -28%

- Fili rotondi da .012" a .020"
- Fili rettangolari max .022" x .028"
- Autoclavabile

PINZA UNIVERSALE DR.OTTO

carl
marlin
Solingen
Finest Dental Instruments



Pinza speciale di nuova concezione per uso universale.

1= fili rett. max .016" x .022" ①
fili rotondi max .016"

2= fili rett. max .019" x .025" ②
fili rotondi max .018"



PUNTA IN ACCIAIO
EXTRA DURO

Pinza che può essere usata come pinza di Weingart, Tweed, How e Torque. La punta in filigrana consente un sicuro e facile posizionamento degli archi. Grazie ai due gradini la pinza permette di creare pieghe di 1° e 2° ordine.

- Autoclavabile

Cod. 049.150.1214

€ 168,00

€ 134,40 -20%



PINZA DI HOW

DIRITTA

Falcon
Medical Italia



Pinza di utilità con punte diritte.

- Fili rotondi da .012" a .020"
- Fili rettangolari max .022" x .028"
- Autoclavabile

Cod. 002.664.300

€ 60,60

€ 40,60 -33%



PINZA DI HOW

ANGOLATA

Falcon
Medical Italia



Pinza di utilità con punte angolate 45°.

- Fili rotondi da .012" a .020"
- Fili rettangolari max .022" x .028"
- Autoclavabile

Cod. 002.665.300

€ 60,60

€ 40,60 -33%



PINZA RIMUOVI BANDE

LAMA LUNGA



Lama lunga, punto d'appoggio occlusale intercambiabile.

- Autoclavabile

Cod. 049.150.1241

€ 152,00

€ 132,24 -13%

RICAMBI



Ø 5,3mm

Cod. 049.150.1240A

1 pezzo

€ 7,50

PINZA RIMUOVI BANDE

LAMA CORTA



Lama corta, punto d'appoggio occlusale intercambiabile.

- Autoclavabile

Cod. 049.150.1242

€ 152,00

€ 132,24 -13%

RICAMBI



Ø 5,3mm

Cod. 049.150.1240A

1 pezzo

€ 7,50

PINZA RIMUOVI BANDE

LAMA LUNGA



Lama lunga, punto d'appoggio occlusale intercambiabile.

- Autoclavabile

Cod. 002.492.300

€ 85,20

€ 67,31 -21%

RICAMBI



Ø 4,8mm

Cod. 002.495.010

2 pezzi

€ 8,00

PINZA RIMUOVI BRACKETS

DIRITTA



Utile per la rimozione di tutti i tipi di brackets: acciaio, ceramica e composito.

- Autoclavabile

Cod. 049.150.1261

€ 135,00

€ 114,75 -15%

PINZA RIMUOVI BRACKETS

ANGOLATA



La forma angolata della pinza permette la facile rimozione di tubi e attacchi linguali senza danneggiarli.

- Autoclavabile

Cod. 049.150.1263

€ 135,00

€ 114,75 -15%

PINZA RIMUOVI BRACKETS



Ideale per la rimozione di attacchi in ceramica. Punta con inserti in carburo di tungsteno.

- Autoclavabile

Cod. 049.150.1265

€ 168,00

€ 137,76 -18%

Con vite per la regolazione della posizione parallela delle punte. Chiave inclusa.



VITE REGOLAZIONE

PINZA RIMUOVI BRACKETS

ANGOLATA



Pinza per la rimozione di attacchi angolata. Le punte angolate di 60° permettono un facile accesso ai brackets posteriori.

- Autoclavabile

Cod. 002.510.300

€ 67,00

€ 56,95 -15%

PINZA JARABAK

carl marlin
Solingen
Finest Dental Instruments



Pinza multiuso tipo light wire per piegare fili. Le scanalature consentono la creazione di loop precisi.

- Per fili max .028" (0,7mm)
- Autoclavabile

Cod. 049.150.1326

€ 152,00

€ 121,60 **-20%**

PINZA LIGHT WIRE

carl marlin
Solingen
Finest Dental Instruments



Pinza a becco d'uccello per piegare e formare anse. La punta conica lunga è adatta per formare anse precise su fili sottili. La scanalatura consente la localizzazione e la duplicazione di loop.



- Per fili max .028" (0,7mm)
- Autoclavabile

Cod. 049.150.1323LF

€ 135,00

€ 110,70 **-18%**

PINZA BECCO DI UCCELLO

carl marlin
Solingen
Finest Dental Instruments



Pinza a becco d'uccello universale per piegare e formare anse.



- Per fili max .028" (0,7mm)
- Autoclavabile

Cod. 049.150.1323

€ 135,00

€ 110,70 **-18%**

PINZA BECCO DI UCCELLO

Falcon
Medical Italia



Pinza a becco d'uccello universale per piegare e formare anse.

- Fili rot. max da .014" a .028"
- Fili rett. max .022" x .028"
- Autoclavabile

Cod. 002.592.300

€ 64,00

€ 49,92 **-22%**

PINZA CONCAVO CONVESSA MINI

Falcon
Medical Italia



Pinza concavo convessa per contornare fili ed archi.

- Per fili max .020" (0,5mm)
- Autoclavabile

Cod. 002.870.300

€ 57,00

€ 45,03 **-21%**

PINZA CONCAVO CONVESSA MEDIA

Falcon
Medical Italia



Pinza concavo convessa per contornare fili ed archi.

- Per fili max .028" (0,7mm)
- Autoclavabile

Cod. 002.871.300

€ 61,70

€ 48,74 **-21%**

PINZA CONCAVO CONVESSA MAXI

Falcon
Medical Italia



Pinza concavo convessa per contornare fili ed archi.

- Per fili max .028" (0,7mm)
- Autoclavabile

Cod. 002.872.300

€ 66,30

€ 52,38 **-21%**

PINZA BECCHI RETTANGOLARI



Pinza tipo Tweed, per torquing e per formare archi rettangolari. Spessore punte: 1,3 mm.



- Per fili max .021" x .025"
- Autoclavabile

Cod. 049.150.1311

€ ~~135,00~~

€ 109,35 -19%



PINZA BECCHI RETTANGOLARI



Pinza tipo Tweed, per torquing e per formare archi rettangolari.

- Fili rot. max da .012" a .028"
- Fili rett. max .022" x .028"
- Autoclavabile

Cod. 002.713.300

€ ~~66,30~~

€ 51,71 -22%

PINZA PER SERRARE GANCI DIRITTA



Pinza diritta per serrare ganci preformati e bloccare stops sugli archi.

- Autoclavabile

Cod. 002.621.300

€ ~~75,80~~

€ 59,12 -22%

PINZA PER SERRARE GANCI ANGOLATA



Pinza angolata per serrare ganci preformati e bloccare stops sugli archi.

- Autoclavabile

Cod. 002.620.300

€ ~~75,80~~

€ 59,12 -22%

PINZA PER SERRARE GANCI DIRITTA



Pinza diritta per serrare i ganci sugli archi. Adatta per ganci a partire da 1,25 mm.

- Autoclavabile

Cod. 049.150.1294

€ ~~152,00~~

€ 123,12 -19%



PINZA PER ARCHI LINGUALI



Utile per realizzare doppie e triple pieghe sul terminale degli archi per l'inserimento dei tubi linguali.



- Per fili .030" (0,76mm) e .036" (0,91mm)
- Autoclavabile

Cod. 049.150.1313

€ ~~135,00~~

€ 110,70 -18%



PINZA JOHNSON



Pinza per contornare bande.

- Autoclavabile

Cod. 049.150.1291

€ ~~118,00~~

€ 94,40 -20%



PINZA PER STOP A "V"



Pinza per formare stop a "V" sugli archi (inclusi nichel titanio) per prevenire lo spostamento dell'arco.



- Per fili max .028" (0,7mm)
- Autoclavabile

Cod. 049.150.1328

€ ~~152,00~~

€ 123,12 -19%



PINZA RIMUOVI ADESIVO



Cod. 049.150.1251

€ 168,00

€ 134,40 **-20%**

Il particolare design permette una facile rimozione dei residui di adesivo. Con lama reversibile e sostituibile.

- Autoclavabile

RICAMBI

Cod. 049.150.1250A



Ø 6,5mm

1 pezzo

€ 7,50

Cod. 049.150.1250B



1 pezzo

€ 15,00

Cod. 049.150.1250C



1 conf.

€ 7,50

carl marlin Solingen
Finest Dental Instruments

PINZA HOLLOW CHOP "DE LA ROSA"



Cod. 049.150.1314

€ 135,00

€ 110,70 **-18%**

Pinza per formare e contornare archi.

- Per fili max .028" (0,7mm)
- Autoclavabile



carl marlin Solingen
Finest Dental Instruments

PINZA "DE LA ROSA"

CON SCANALATURE

Falcon Medical Italia

Pinza per formare e sagomare archi.

- Fili rot. max da .012" a .020"
- Fili rett. max .021" x .025"
- Autoclavabile

Cod. 002.600.300

€ 79,40

€ 57,96 **-27%**

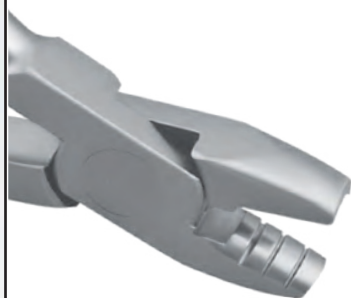

PINZA "DE LA ROSA"

SENZA SCANALATURE

Falcon Medical Italia

Pinza per formare e sagomare archi.

- Fili rot. max da .012" a .020"
- Fili rett. max .021" x .025"
- Autoclavabile

Cod. 002.602.300

€ 66,30

€ 50,39 **-24%**



PINZA PER BAIONETTE

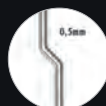
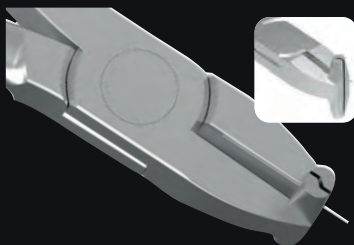

0,5mm

Cod. 049.150.1340

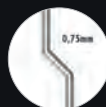

0,75mm

Cod. 049.150.1341

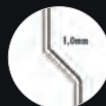

1,0mm

Cod. 049.150.1342

Pinza per formare baionette. Utilizzo sia intra sia extraorale. Disponibile in tre versioni.

- Per fili max .022" x .028"
- Autoclavabile

€ 152,00

€ 124,64 **-18%**



carl marlin Solingen
Finest Dental Instruments

NOVITÀ

PINZA TWEED PER LOOPS



Pinza con torretta intercambiabile per formare Omega Loops con diametri scalari: 1,2 mm, 1,6 mm, 2 mm.

- Per fili max .028" (0,7mm)
- Autoclavabile

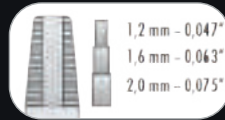

Cod. 049.150.1321

€ 152,00

€ 124,64 **-18%**



RICAMBI

Cod. 049.150.1321A

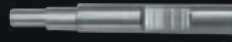

1 pezzo **€ 12,70**

Cod. 049.150.1321B

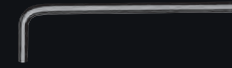

1 conf. **€ 7,50**

PINZA DI YOUNG



Pinza per formare anse.

- Per fili max .028" (0,7mm)
- Autoclavabile

Cod. 049.150.1329

€ 152,00

€ 123,12 **-19%**



PINZA DI YOUNG



Pinza per formare anse.

- Per fili max .028" (0,7mm)
- Autoclavabile

Cod. 002.896.300

€ 71,10

€ 55,46 **-22%**



PINZA ADERER TRE BECCHI



Pinza a tre becchi maxi.

- Fili rotondi da .020" a .036"
- Fili rettang. max .022" x .028"
- Autoclavabile

Cod. 002.808.300

€ 67,00

€ 50,92 **-24%**



PINZA DI NANCE

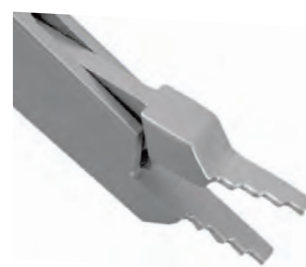

Pinza, con punte a 4 gradini per formare anse di 3,4,5,6 mm su fili rotondi o rettangolari. Una punta è liscia e l'altra zigrinata per evitare che il filo scivoli.

- Per fili max .028" (0,7mm)
- Autoclavabile

Cod. 002.688.300

€ 75,80

€ 56,85 **-25%**



PINZA ADERER TRE BECCHI



Pinza a tre becchi standard.



- Per fili max .028" (0,7mm)
- Autoclavabile

Cod. 049.150.1315

€ 135,00

€ 108,00 **-20%**



PINZA ADERER TRE BECCHI



MINI



Pinza a tre becchi mini.



- Per fili max .020" (0,5mm)
- Autoclavabile

Cod. 049.150.1316

€ 135,00

€ 108,00 **-20%**





PINZA HALF MOON

COLD™ COLLECTION SMART PLIERS

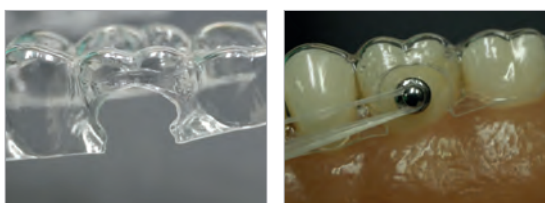

Utile per rimuovere con precisione la plastica sull'allineatore e creare lo spazio per l'inserimento di bottoni, accessori, ganci, ecc

- Autoclavabile

VIDEO
TUTORIAL
itao.it



NOVITÀ



€ ~~129,90~~

€ **103,92**

-20%

Cod. 041.001.084

TRONCHESE HOLE PER BOTTONI E ACCESSORI



Utile per creare un taglio circolare negli aligners creando spazi per bottoni, ganci e accessori.
Può anche essere utilizzato per rimuovere la plastica in eccesso nel bordo dell'aligner, al fine di prevenire irritazioni.

- Autoclavabile

Falcon
Medical Italia



€ ~~114,00~~

€ **95,76**

-16%

Cod. 002.750.010

PINZA HOLE KEY

COLD™ COLLECTION SMART PLIERS



Ideale per creare delle asole sull'allineatore per l'inserimento di elastici per trazioni di 2a/3a Classe, intrusioni, ecc.

- Autoclavabile

VIDEO
TUTORIAL
itao.it



€ ~~129,90~~

€ **103,92**

-20%

Cod. 041.001.085

TRONCHESE HOLE KEY PER ELASTICI

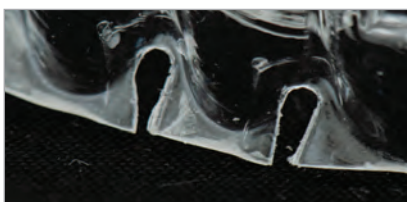

Utile per creare delle asole sul bordo gengivale degli aligners per l'inserimento di elastici per trazioni. Viene creato lo spazio affinché gli elastici non si muovano quando si posiziona l'aligner.

- Autoclavabile



€ ~~114,00~~

€ **95,76**

-16%

Cod. 002.750.040

PINZA VERTICAL

HYBRID™ COLLECTION SMART PLIERS



Per movimenti di rotazione.

- Autoclavabile

VIDEO
TUTORIAL
itao.it



Si consiglia di
TERMOREGOLARE LO STRUMENTO

- per attivazioni oltre 1,5mm
- con aligners di spessore sup. a 1mm



€ ~~129,90~~

€ **103,92**

-20%

Cod. 041.001.086

PINZA VERTICALE DI ROTAZIONE



Utile per creare una rientranza verticale nell'aligner per il controllo di rotazione di un dente specifico. Crea avvallamenti verticali nella parte mesiale/distale, facciale/linguale di un dente.

- Autoclavabile



€ ~~114,00~~

€ **95,76**

-16%

Cod. 002.750.030



TRASPORTO GRATUITO
PER ORDINI SUP. 200€ (AL NETTO IVA E SCONTI)



SCONTO 3% PAGAMENTO BONIFICO ANTICIPATO

PINZA TORQUE SMALL

COLLECTION SMART PLIERS

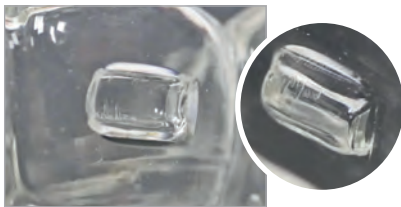

Per movimenti di Torque su incisivi inferiori e laterali superiori.

- Autoclavabile

VIDEO TUTORIAL itao.it



Si consiglia di TERMOREGOLARE LO STRUMENTO

- per attivazioni oltre 1,5mm
- con aligners di spessore sup. a 1mm

NOVITÀ

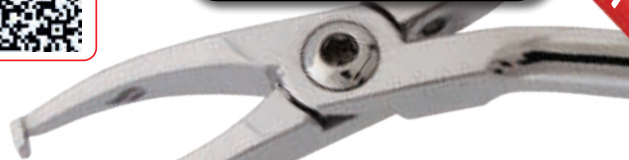

€ ~~129,90~~

€ **103,92**

-20%

Cod. 041.001.082

PINZA ORIZZONTALE PER TORQUE

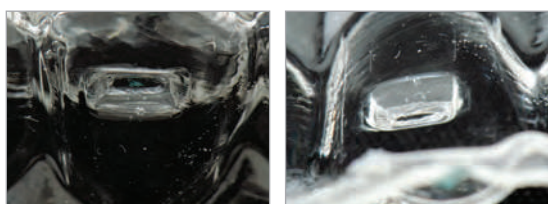

Utile per creare una rientranza orizzontale nell'aligner per aumentare la ritenzione/torque.

- Autoclavabile

Falcon Medical Italia



€ ~~114,00~~

€ **95,76**

-16%

Cod. 002.750.020

PINZA RETENTION

HYBRID™ COLLECTION SMART PLIERS

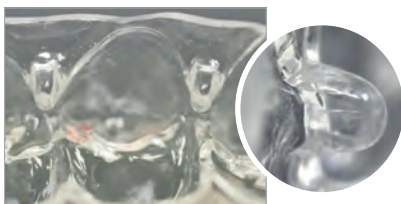

Per creare ganci di Adams per aumentare la stabilità dell'allineatore.

- Autoclavabile

VIDEO TUTORIAL itao.it



Si consiglia di TERMOREGOLARE LO STRUMENTO

- per attivazioni oltre 1mm
- con aligners di spessore sup. a 1mm

NOVITÀ



€ ~~129,90~~

€ **103,92**

-20%

Cod. 041.001.073

PINZA PER MODIFICHE E CORREZIONI

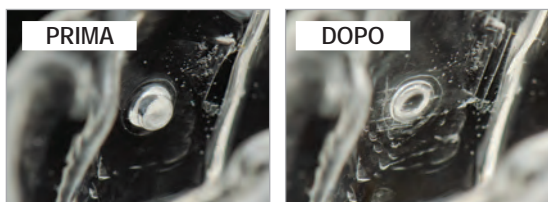

Utile per correggere possibili errori durante la creazione di punti di pressione in aligners, appiattendoli nuovamente o riducendone la profondità.

- Autoclavabile

Falcon Medical Italia



€ ~~114,00~~

€ **95,76**

-16%

Cod. 002.750.060

PINZA ACTIVATION SMALL

HYBRID™ COLLECTION SMART PLIERS

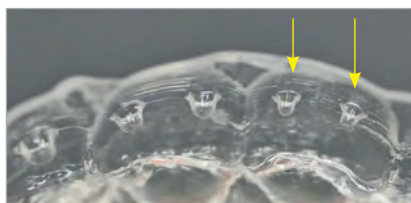

Per lingualizzare, vestibolarizzare, ruotare, ecc... incisivi inferiori e laterali superiori.

- Autoclavabile

VIDEO
TUTORIAL
itao.it



Si consiglia di TERMOREGOLARE LO STRUMENTO

- per attivazioni oltre 1,5mm
- con aligners di spessore sup. a 1mm



€ ~~129,90~~

€ **103,92**

-20%

Cod. 041.001.074

NOVITÀ

PINZA ACTIVATION MEDIUM

HYBRID™ COLLECTION SMART PLIERS

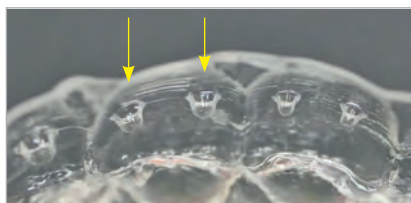

Per lingualizzare, vestibolarizzare, ruotare, ecc... incisivi inferiori di dimensioni maggiori e laterali superiori.

- Autoclavabile

VIDEO
TUTORIAL
itao.it



Si consiglia di TERMOREGOLARE LO STRUMENTO

- per attivazioni oltre 1,5mm
- con aligners di spessore sup. a 1mm



€ ~~129,90~~

€ **103,92**

-20%

Cod. 041.001.079

NOVITÀ

PINZA ACTIVATION LARGE

HYBRID™ COLLECTION SMART PLIERS



Per lingualizzare, vestibolarizzare, ruotare, ecc... incisivi centrali superiori e canini.

- Autoclavabile

VIDEO
TUTORIAL
itao.it



Si consiglia di TERMOREGOLARE LO STRUMENTO

- per attivazioni oltre 1,5mm
- con aligners di spessore sup. a 1mm



€ ~~129,90~~

€ **103,92**

-20%

Cod. 041.001.080

NOVITÀ

PINZA PER PUNTI DI PRESSIONE

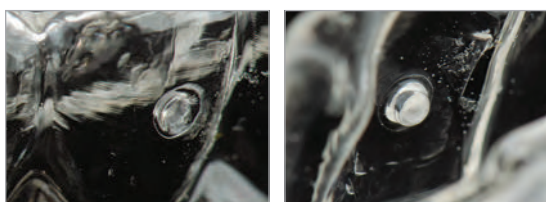

Utile per creare punti di pressione. Crea una piccola fossetta arrotondata in modo che i punti di contatto accentuino i piccoli movimenti individuali dei denti.

- Autoclavabile



Falcon
Medical - Italian

€ ~~114,00~~

€ **95,76**

-16%

Cod. 002.750.050

PINZA LATERAL

HYBRID™ COLLECTION SMART PLIERS

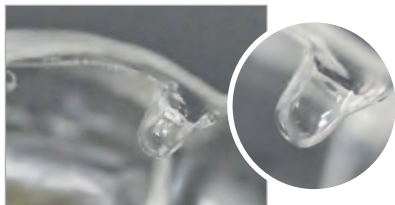

Per movimenti in direzione mesiale o distale.

- Autoclavabile



Cod. 041.001.076

Si consiglia di TERMOREGOLARE LO STRUMENTO

- per attivazioni oltre 1mm
- con aligners di spessore sup. a 1mm

NOVITÀ



€ ~~129,90~~

€ **103,92**

-20%

PINZA TRIANGULAR

COLD™ COLLECTION SMART PLIERS

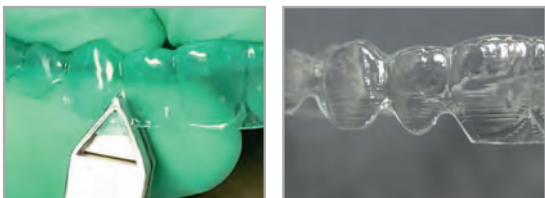

Ideale per contornare perfettamente i bordi degli allineatori per una finitura superveloce e precisa.

- Autoclavabile

VIDEO
TUTORIAL
itao.it



€ ~~129,90~~

€ **103,92**

-20%

Cod. 041.001.087

TERMOREGOLATORE I THERMAL



Termoregolatore elettronico a induzione per il trattamento termico delle pinze HYBRID™ COLLECTION.

Indispensabile per l'ortodontista che può modificare con semplicità e precisione gli allineatori, poiché garantisce corretti tempi di termoregolazione.

Crea una temperatura omogenea della punta della pinza, condizione indispensabile per una corretta termoformatura.

Cod. **041.001.301**

Disponibile solo su prenotazione
(tempi min. 3 gg. lav.)

NOVITÀ

€ **195,00**

PREZZO SPECIALE

ACCESSORI PER RIFINITURA ALIGNERS



FINO A
-25%



VEDI pag. 234-236

ANELLI CODIFICATORI PER STRUMENTI



Prodotti in silicone per uso medicale.
Autoclavabili a 135°C.

Disponibili in due misure.

PICCOLI Ø 4 MM

Colori Ass.* 002.080.000

PICCOLI Ø 6 MM

Blu 002.081.020

Rosa 002.081.130

Rosso 002.081.150

Verde 002.081.090

Colori Ass.* 002.081.000

*I colori all'interno della confezione possono variare in base alla disponibilità

1 Conf. 50 pz. € ~~9,30~~

€ **8,37**

-10%



NASTRI CODIFICATORI PER STRUMENTI



Pratico nastro codificatore autoclavabile.

Bianco 011.800.260

Giallo 011.800.261

Arancione 011.800.262

Blu 011.800.263

Verde 011.800.264

Nero 011.800.266

Rosso 011.800.267

Articoli con codice rosso disponibili solo su prenotazione (tempi min. 15 gg. lav.)



LARGHEZZA 6,35 mm
(DOPPIA RISPETTO
AGLI STANDARD)



1 Conf. 6,3 m € ~~39,50~~

€ **30,81**

-22%

OLIO SINTETICO LUBRIFICANTE



Olio sintetico di alta qualità, sterilizzabile fino a 260°C, aumenta la durata di conservazione degli strumenti. Adatto a tutti i metodi di sterilizzazione. Trasparente, inodore e non tossico. Permette un'oliatura facile e precisa evitando le macchie causate da olii convenzionali o spray.

Kit con 2 penne da 18 ml/cad.

Cod. 049.100.990M

1 Kit € ~~47,50~~

€ **42,75**

-10%



TRASPORTO GRATUITO
PER ORDINI SUP. 200€ (AL NETTO IVA E SCONTI)



SCONTO 3% PAGAMENTO BONIFICO ANTICIPATO

TRONCHESE DA LABORATORIO



Tronchese realizzato in acciaio inox extraduro.
Grazie alle leve taglia con poca forza anche fili grossi.
Taglia fili con diametro da 0,71mm (.028") a 1,1mm (.045").

Cod. 002.785.300

€ ~~114,00~~

€ **74,10**

-35%

- Autoclavabile

PINZA MCKELLOPS



Pinza concavo convessa, satinata antiriflesso, per formare anse grosse.

Cod. 002.850.300

€ ~~75,90~~

€ **60,72**

-20%

- Per fili max 0,8mm (.032")
- Autoclavabile

PINZA DI ADERER PER ANSE



Pinza satinata antiriflesso, per realizzare le anse ad omega sugli archi extraorali.

Cod. 002.810.300

€ ~~75,80~~

€ **59,88**

-21%

- Per fili max 1,6mm (.063")
- Autoclavabile

CREA IL TUO ORDINE ONLINE PER AVERE PRIORITÀ DI EVASIONE



ORDINA ON-LINE
myOrder

ATTIVO 24 ORE SU 24, 7 GIORNI SU 7
MIGLIAIA DI ARTICOLI A DISPOSIZIONE
TANTE OFFERTE A PORTATA DI CLICK

itao.it



PINZA DI ADAMS



- Per fili max .035" (0,9mm)
- Autoclavabile



Cod. 049.150.1317

€ ~~135,00~~

€ **108,00** -20%



carl
marlin
Söllnoen
Finest Dental Instruments



PINZA DI ADAMS



BECCHI PIATTI MINI



BECCHI PIATTI MAXI

MINI Cod. 002.795.300

€ ~~67,00~~

€ **50,92** -24%

MAXI Cod. 002.796.300

€ ~~69,00~~

€ **52,44** -24%

- Fili rot. max da .014" a .032"
- Fili rett. max .022" x .028"
- Autoclavabile

Falcon
Medical Italia

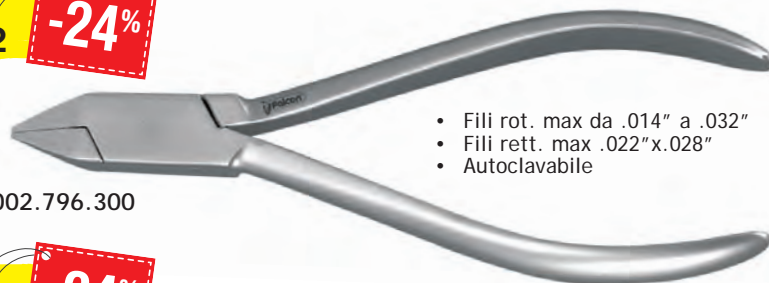

PINZA UNIVERSALE TAPER STYLE



Pinza universale con punte zigrinate.
Tronchese incorporato. Manici satinati
antiriflesso.
Taglia fili fino a .028" (0,7 mm).
Piega fili fino a .036" (0,9 mm).

- Autoclavabile

Cod. 002.886.300

€ ~~75,90~~

€ **57,68** -24%

Falcon
Medical Italia



PINZA UNIVERSALE DOLPHIN STYLE



Pinza universale con punte zigrinate.
Tronchese incorporato. Manici satinati
antiriflesso.
Taglia fili fino a .028" (0,7 mm).
Piega fili fino a .036" (0,9 mm).

- Autoclavabile

Cod. 002.885.300

€ ~~75,90~~

€ **57,68** -24%

Falcon
Medical Italia



PINZA MATHIEU



Pinza di utilità con punte affusolate e zigrinate. Punta ottimale per il posizionamento degli archi e delle legature. Funzionamento molto fluido per ridurre l'affaticamento.

- Acciaio inox
- Lunghezza 14 cm
- Autoclavabile

Cod. 049.200.6101

€ 170,00

€ 141,10 -17%



carl martin
Salinger
Finest Dental Instruments



PINZA MATHIEU



PUNTE FINISSIME
Cod. 002.392.010



SMAHA PUNTE FINI
Cod. 002.395.140



PUNTE FINI
Cod. 002.392.020



PUNTE MEDIE
Cod. 002.392.030



PUNTE LARGHE
Cod. 002.358.140

Falcon
Medical Italia



- Acciaio inox
- Lunghezza 14 cm
- Autoclavabile

€ 43,80

€ 35,92 -18%



PUNTE FINI CURVE
Cod. 002.396.140

PINZA MATHIEU PUNTE MEDIE



Cod. 031.627.140

Pinza di utilità con punte affusolate e zigrinate. Satinata antiriflesso.

€ 49,90

€ 39,92 -20%

- Acciaio inox
- Lunghezza 14 cm
- Autoclavabile



Molle flessibili che permettono l'apertura totale per una pulizia accurata

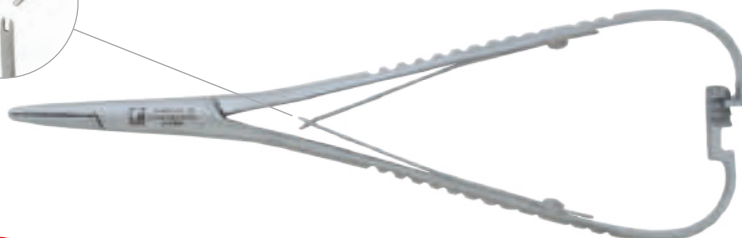

PINZA MATHIEU CON SCANALATURA O CON DENTINO

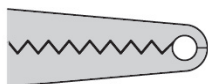

CON SCANALATURA
per favorire il trattenimento
della legatura elastica

Cod. 002.295.140



CON DENTINO
per favorire il trattenimento
della legatura elastica

Cod. 002.294.140

- Acciaio inox
- Lunghezza 14 cm
- Autoclavabile



€ ~~47,40~~

€ **36,97**

-22%

PINZA MOSQUITO



PUNTE DIRITTE

Cod. 002.224.125



PUNTE CURVE

Cod. 002.225.125

Pinza Mosquito satinata, antiriflesso
con punte zigrinate per applicare
le legature elastiche.

- Autoclavabile

€ ~~20,00~~

€ **15,00**

-25%



PINZA MOSQUITO CON SCANALATURA O CON DENTINO

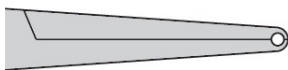

CON SCANALATURA
Cod. 002.292.120

€ ~~34,20~~

€ **26,68**

-22%

Pinza Mosquito satinata, antiriflesso,
con dentino o scanalatura per
favorire la trattenuta della legatura
elastica.

- Autoclavabile

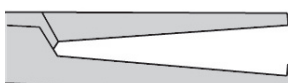

CON DENTINO
Cod. 002.290.120

€ ~~28,70~~

€ **22,39**

-22%



PINZE PER ELASTICI SEPARATORI



Cod. 002.270.160



Cod. 002.271.165

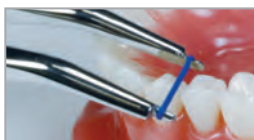

€ ~~50,50~~

€ **36,36**

-28%

Pinze in acciaio inox per il posizionamento
degli elastici separatori.

- Autoclavabili



ALTIMETRO A STELLA

Realizzato in acciaio inossidabile. Permette di regolare i brackets a 3,5 mm, 4 mm, 4,5 mm e 5 mm.

Autoclavabile.

Cod. 049.200.9111

€ ~~51,20~~

€ **41,98**

-18%



ALTIMETRO A STELLA

Realizzato in acciaio inossidabile. Permette di regolare i brackets a 3,5 mm, 4 mm, 4,5 mm e 5 mm.

Autoclavabile.

Cod. 004.75.01.023

€ ~~30,50~~

€ **23,18**

-24%



ALTIMETRO IN ACCIAIO INOX



Realizzato in acciaio inossidabile. Per slots .022" o .018". Permette di regolare i brackets a 3,5 mm, 4 mm, 4,5 mm e 5 mm.

Autoclavabile.

.022" Cod. 049.200.9112

€ ~~51,20~~

€ **43,52**

-15%

.018" Cod. 002.206.018

€ ~~71,10~~

€ **49,06**

-31%

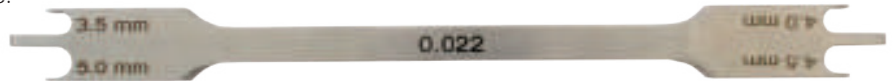

ALTIMETRO ORIENTABILE

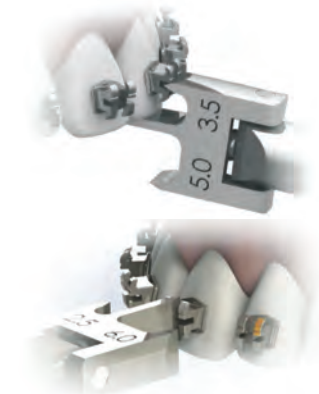

Realizzato in acciaio inossidabile, per slots .018" e .022", presenta un'esclusiva punta orientabile che ne semplifica l'uso nei settori posteriori. Disponibile in due versioni.

Autoclavabile.

Altimetro 3,5 - 4 - 4,5 e 5 mm Cod. 004.75.01.006

Altimetro 2,5 - 3 - 5,5 - 6 mm Cod. 004.75.01.039

€ ~~35,50~~

€ **25,92**

-27%



STRUMENTO CONVERTI TUBI



Strumento per convertire tubi con lame intercambiabili.

• Autoclavabile

Cod. 004.75.01.024

€ ~~37,00~~

€ **30,34**

-18%



SPINGIBANDE CON MANICO ERGONOMICO

Realizzato in acciaio inox.
La speciale forma del manico permette
una presa sicura riducendo il rischio di scivolamenti.

Autoclavabile fino a 134°C

Cod. 049.200.4111

€ ~~51,20~~

€ 43,52

-15%



SPINGIBANDE MERSHON

Estremamente leggero e pratico.
Realizzato in acciaio inox, con manico vuoto.
Fornito di punta angolata seghettata per garantire
una presa sicura sui bordi delle bande

Autoclavabile fino a 134°C

Cod. 049.200.4115

€ ~~99,50~~

€ 79,60

-20%



SPINGIBANDE AUTOCLAVABILE

Realizzato in plastica con punta in acciaio inox duro
in varie forme. Disponibile in colore grigio.

Autoclavabile fino a 134 C°

PUNTE

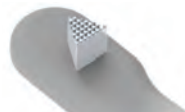

TRIANGOLO
Cod. 004.75.01.011



TRIANGOLO ROVESCIATO
Cod. 004.75.01.012

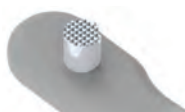

CILINDRICA
Cod. 004.75.01.013

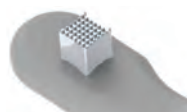

QUADRATA
Cod. 004.75.01.014

€ ~~14,40~~

€ 9,94

-31%



SPINGIBANDE IN PLASTICA

Punta in acciaio inox.
Sterilizzabile a caldo fino a 177 C°



TRIANGOLO ROVESCIATO
Cod. 030.590.337

€ ~~22,55~~

€ 17,14

-24%



PINZETTA PUNTE STANDARD

- Autoclavabile

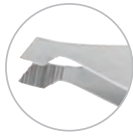

carl marlin
Solingen
Finest Dental Instruments

Cod. 049.200.2116

€ ~~51,20~~

€ 40,96

-20%

PINZETTA PUNTE STANDARD

- Autoclavabile



Falcon
Medical Italia

Cod. 002.210.135

€ ~~20,00~~

€ 13,80

-31%

PINZETTA PUNTE STANDARD CON POSIZIONATORE

- Autoclavabile



MORELLI

Cod. 004.75.01.064

€ ~~27,45~~

€ 18,94

-31%

PINZETTA PUNTE MEDIE CON POSIZIONATORE

- Autoclavabile



Falcon
Medical Italia

Cod. 002.214.135

€ ~~21,30~~

€ 15,55

-27%

PINZETTA PUNTE MINI CON POSIZIONATORE

- Autoclavabile



Falcon
Medical Italia

Cod. 002.215.135

€ ~~21,30~~

€ 15,55

-27%

PINZETTA PUNTE EXTRA FINI

- Autoclavabile



carl marlin
Solingen
Finest Dental Instruments

Cod. 049.200.2117

€ ~~51,20~~

€ 40,96

-20%

PINZETTA PER TUBI BUCCALI ANGOLATA



Le dimensioni ridotte delle punte permettono l'inserimento all'interno dello slot del tubo.

- Autoclavabile



Cod. 002.228.125

€ ~~28,80~~

€ **24,48** -15%

PINZETTA PER TUBI ANGOLATA CON POSIZIONATORE



Le dimensioni ridotte delle punte extrafini permettono l'inserimento all'interno dello slot del tubo.

- Autoclavabile



Cod. 004.75.01.027

€ ~~27,45~~

€ **21,96** -20%

PINZETTA MULTIUSO



Pinzetta per diversi usi:

- applicazione e rimozione di elastici e catenelle elastiche
- applicazione di molle
- inserimento di archi negli slots
- posizionamento di stops su archi

- Autoclavabile

Cod. 004.75.01.028

€ ~~22,00~~

€ **16,94** -23%



RIMUOVERE GLI ELASTICI DALLO STICK



APPLICARE/RIMUOVERE ELASTICI



APPLICARE ELASTICI A "X"



INSTALLARE LE MOLLE SU GANCI E MINIVITI



INSERIRE L'ARCO NEGLI SLOTS



APPLICARE LE CATENELLE



POSIZIONARE GLI STOPS SULL'ARCO



APPLICARE LE MOLLE SUGLI ARCHI



STRUMENTO DI UTILITÀ DOPPIO



- In acciaio inox
- Manico vuoto diametro 8 mm
- Autoclavabile
- Dotato di una estremità zigrinata per adattare le bande e una tagliente per rimuovere eccessi di cemento o adesivo

Cod. 002.130.015

€ ~~25,50~~

€ **16,58**

-35%



STRUMENTO DI UTILITÀ DOPPIO



- In acciaio inox
- Manico pieno diametro 6 mm
- Autoclavabile
- Dotato di una estremità zigrinata per adattare le bande e una tagliente per rimuovere eccessi di cemento o adesivo

Cod. 002.130.010

€ ~~16,50~~

€ **12,87**

-22%



STRUMENTO DI UTILITÀ DOPPIO



- Ablatore per rimuovere eccessi di cemento o adesivo
- Adattatore per bande zigrinato, altezza 10mm
- Manico ergonomico
- Autoclavabile

Cod. 049.200.4121

€ ~~57,00~~

€ **46,17**

-19%



STRUMENTO PER PIEGHE DISTALI



Ø interno .020"

- Distal Bender universale con doppia estremità.
- Piega facilmente tutti i tipi di fili
 - Accesso facile in zone difficili
 - Per fili max .020" (0,5mm) e .031" (0,8mm)
 - Manico ergonomico
 - Autoclavabile

Cod. 049.200.4148

€ ~~51,20~~

€ **43,52**

-15%



Ø interno .031"

STRUMENTO PER PIEGHE DISTALI



- Per fili max .022"
- Autoclavabile

Cod. 004.75.02.022

€ ~~21,75~~

€ **16,97**

-22%



DIREZIONATORE DI LEGATURE

carl marlin
Solingen
Finest Dental Instruments



- Direzionatore per fili e legature a due punte
- Diversa angolazione delle punte
- Manico ergonomico
- Autoclavabile

Cod. 049.200.4134

€ ~~57,00~~

€ **46,17** **-19%**



DIREZIONATORE DI LEGATURE

carl marlin
Solingen
Finest Dental Instruments



- Direzionatore per fili e legature a due punte
- Manico ergonomico
- Autoclavabile

Cod. 049.200.4141

€ ~~57,00~~

€ **46,17** **-19%**



DIREZIONATORE DI LEGATURE

Falcon
Medical Italia



- Direzionatore per fili e legature a due punte: una diritta, l'altra curva. Indicato per l'inserimento dei fili negli slots
- In acciaio inox
- Manico pieno diametro 6 mm
- Autoclavabile

Cod. 002.375.010

€ ~~16,50~~

€ **12,38** **-25%**



DIREZIONATORE DI LEGATURE

Falcon
Medical Italia

NOVITÀ



- Direzionatore per fili e legature a due punte: una diritta, l'altra curva. Indicato per l'inserimento dei fili negli slots
- In acciaio inox
- Manico pieno diametro 6 mm
- Autoclavabile

Cod. 002.377.010

€ ~~16,50~~

€ **12,38** **-25%**



DIREZIONATORE DI LEGATURE

MORELLI



- Direzionatore per fili e legature a due punte: una diritta, l'altra curva. Indicato per l'inserimento dei fili negli slots
- In acciaio inox
- Manico pieno diametro 6 mm
- Autoclavabile

Cod. 004.75.02.075

€ ~~14,90~~

€ **11,92** **-20%**



APPLICATORE DI LEGATURE



- Strumento per applicare legature elastiche
- In acciaio inox
- Manico pieno diametro 6 mm
- Autoclavabile

Cod. 002.250.010 € ~~16,50~~

€ 12,38

-25%

APPLICATORE DI LEGATURE



- Strumento per applicare legature elastiche
- In acciaio inox
- Manico pieno diametro 6 mm
- Autoclavabile

Cod. 004.75.01.004 € ~~17,00~~

€ 12,92

-24%

APPLICATORE DI LEGATURE CON SONDA



- Una punta per applicare legature elastiche e l'altra per rimuoverle con rapidità
- In acciaio inox
- Manico pieno diametro 6 mm
- Autoclavabile

Cod. 004.75.01.002 € ~~17,00~~

€ 12,92

-24%

SONDA SINGOLA



- In acciaio inox
- Manico pieno diametro 6 mm
- Autoclavabile

Cod. 002.303.230 € ~~7,50~~

€ 5,25

-30%

SONDA SINGOLA



- In acciaio inox
- Manico pieno diametro 6 mm
- Autoclavabile

Cod. 002.303.160 € ~~7,50~~

€ 5,25

-30%

SONDA DOPPIA



- In acciaio inox
- Manico pieno diametro 6 mm
- Autoclavabile

Cod. 002.150.170 € ~~10,00~~

€ 7,80

-22%

PINZETTA COLLEGE



- In acciaio inox 150 mm
- Autoclavabile



Cod. 002.909.050

€ ~~11,50~~

€ **9,89**

-14%

PINZETTA PERRY



- In acciaio inox 130 mm
- Autoclavabile



Cod. 002.979.130

€ ~~12,00~~

€ **9,96**

-17%

PINZETTA MILLER DIRITTA



- Pinza diritta porta carta da articolazione
- In acciaio inox 150 mm
- Autoclavabile



Cod. 002.700.010D

€ ~~19,10~~

€ **15,09**

-21%

PINZETTA MILLER CURVA



- Pinza curva porta carta da articolazione
- In acciaio inox 150 mm
- Autoclavabile

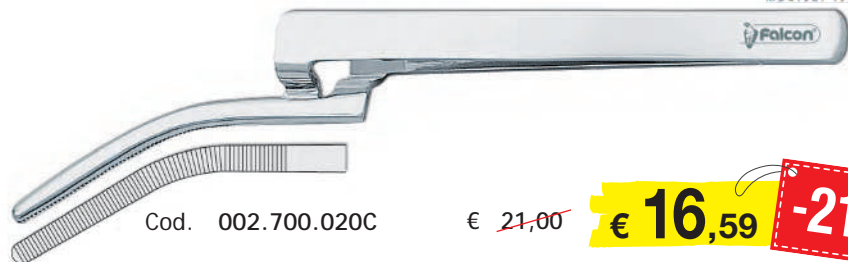

Cod. 002.700.020C

€ ~~21,00~~

€ **16,59**

-21%

STRUMENTI PER IMPLANTOLOGIA



- In plastica stery
- Autoclavabile



Utilizzati per la profilassi dentale. La caratteristica della plastica consente di non danneggiare l'impianto durante il detartaggio ed individuarlo facilmente grazie al colore nero degli strumenti.

Contiene 4 strumenti per implantologia:

- strumento curetta
- strumento gancio
- strumento uncino
- strumento scalpello

Cod. 011.350.006

€ ~~16,80~~

€ **12,94**

-23%



TRASPORTO GRATUITO
PER ORDINI SUP. 200€ (AL NETTO IVA E SCONTI)



SCONTO 3%

PAGAMENTO BONIFICO ANTICIPATO

SPECCHIETTI ORALI PURE REFLECT®



Riflessione reale del colore per una prestazione ottimale. Nessuna distorsione di forma e colore. Immagine molto luminosa accurata e definita. Rifiniture satinata, eviene problemi di riflessione della luce negli occhi. Evita l'affaticamento oculare.

SUPERFICIE FRONTALE
NESSUNA IMMAGINE
DOPPIA



N.4 - Ø 22 mm
Cod. 022.350.622



N.5 - Ø 24 mm
Cod. 022.350.624



PUNTO DI SALDATURA PIATTO ED ERGONOMICO
Più confortevole per il paziente quando si ritrae la guancia



OTTIMA CHIUSURA
Il telaio si adatta allo specchio. Nessuno spigolo vivo. Nessuna ritenzione di sangue e sporco.

1 Conf. 12 pz. € ~~61,00~~

€ 49,41

-19%

SPECCHIETTI CHROME



1 Conf. 12 pz. € ~~33,30~~

€ 24,98

-25%



Riflessione frontale con immagine ad alta qualità. In acciaio inox. Sterilizzabili fino a 200°C.

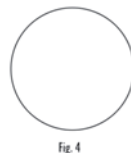

Fig. 4
Ø 22 mm
Cod. 002.503.040

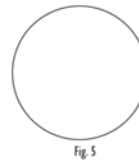

Fig. 5
Ø 24 mm
Cod. 002.503.050

MANICI PER SPECCHIETTI



- In acciaio inox
- Manico pieno diametro 6 mm
- Autoclavabile

Cod. 002.522.010

€ ~~4,30~~

€ 3,27

-24%



- In alluminio
- Rivestimento in silicone
- Ultraleggero
- Grip ottimale
- Autoclavabile

Cod. 002.528.020

€ ~~12,60~~

€ 9,58

-24%



BRILLANT

SPECCHIETTO MONOUSO IN PLASTICA

Specchietto con testa piatta e angolata per l'accesso a tutte le aree della cavità orale.
Senza rivestimento antiappannamento.
Manico ottagonale ergonomico con forma anatomica.
Ogni specchietto è protetto con pellicola e confezionato singolarmente.

Colore Bianco.
Misura: Ø19 mm

Cod. 011.605.400

1 Conf. 100 pz. € ~~82,00~~

€ **65,60**

-20%



BRILLANT ANTI-FOG

SPECCHIETTO MONOUSO IN PLASTICA

Specchietto con testa piatta e angolata per l'accesso a tutte le aree della cavità orale.
Con rivestimento antiappannamento che ottimizza la possibilità di analizzare tutte le parti della bocca.
Manico ottagonale ergonomico con forma anatomica.
Ogni specchietto è protetto con pellicola e confezionato singolarmente.

Colore Bianco.
Misura: Ø19 mm

Cod. 011.605.416

1 Conf. 50 pz. € ~~62,00~~

€ **46,50**

-25%



FORBICI CON LAMA DENTATA PER NASTRO METALLICO



€ ~~13,00~~

€ **11,05**

-15%

DIRITTA

- In acciaio inox 120 mm
- Taglia il nastro metallico
- Autoclavabile

Cod. 002.160.120

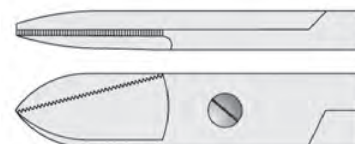

CURVA

- In acciaio inox 120 mm
- Taglia il nastro metallico
- Autoclavabile

Cod. 002.161.120

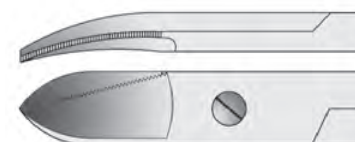

UN OMAGGIO PER I TUOI ACQUISTI



Per ordini da € 450,00 e da € 990,00 INFO PAG.3

SPATOLINA PER CEMENTO



- In acciaio inox
- Manico pieno diametro 5,5 mm
- Autoclavabile

Cod. 002.959.008

€ ~~12,50~~

€ 9,88

-21%

SPATOLINA PER CEMENTO



- In acciaio inox
- Manico pieno diametro 5,5 mm
- Autoclavabile

Cod. 002.960.008

€ ~~12,50~~

€ 9,88

-21%

SPATOLINA PER CEMENTO



- In acciaio inox
- Manico pieno diametro 5,5 mm
- Autoclavabile

Cod. 002.960.018

€ ~~12,50~~

€ 9,88

-21%

SPATOLINA PER CEMENTO



- In acciaio inox
- Manico pieno diametro 5,5 mm
- Autoclavabile

Cod. 002.960.028

€ ~~12,50~~

€ 9,88

-21%

PIASTRE IN VETRO PER CEMENTO



Lunghezza 120 mm
Larghezza 80 mm
Spessore 5 mm

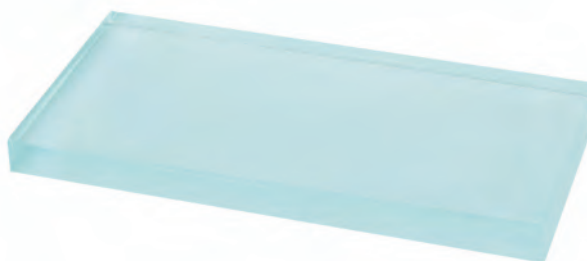

Cod. 002.998.020

€ ~~10,00~~

€ 7,90

-21%

FRESE DIAMANTATE INTERPROSSIMALI



- Grana consistente e ottimo controllo della frizione
- Ottime per uso con strumenti ad alta velocità
- Autoclavabili

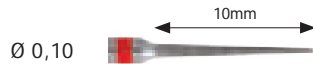

1 Conf. 5 pz. € ~~20,70~~

	LUNGA		
Grana	● Extra-fine	● Fine	⊗ Media
Codice	010.800.300	010.800.310	010.800.320

€ **16,15** **-22%**



1 Conf. 5 pz. € ~~20,70~~

	CORTA		
Grana	● Extra-fine	● Fine	⊗ Media
Codice	010.800.345	010.800.330	010.800.340

€ **16,15** **-22%**



1 Conf. 5 pz. € ~~24,90~~

	MINI		
Grana	● Extra-fine	● Fine	⊗ Media
Codice	010.800.360	010.800.350	010.800.370

€ **19,42** **-22%**

DISCHI DIAMANTATI PER STRIPPING



GIÀ MONTATI SU MANDRINO DI SICUREZZA

Dischi abrasivi su entrambi i lati, adatti per ridurre senza traumi la massa interprossimale dei denti per creare spazi. Ottimi da utilizzare con tutti i più popolari sistemi di allineamento con mascherine sequenziali.

DISCO CON BORDO DIAMANTATO

- Bordo diamantato su ambo i lati
- Diametro dei dischi: 8mm, 16mm e 22mm
- Si utilizzano con micromotore a bassa velocità

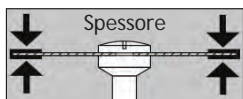

SPESSORE mm	0,15	0,15	0,15
Ø disco mm	8	16	22
Confezione	1 pz.	1 pz.	1 pz.
Codice	010.000.330	010.000.335	010.000.340

1 Pezzo € ~~18,60~~ **-23%** € **14,32** 1 Pezzo € ~~19,60~~ **-23%** € **15,09** 1 Pezzo € ~~20,70~~ **-23%** € **15,94**

DISCO DIAMANTATO FESSURATO

- Bordo diamantato su ambo i lati
- Grazie alle speciali fessure rimuove senza traumi la massa interprossimale
- Durante l'uso permette di vedere in trasparenza
- Non si surriscalda durante l'uso
- Diametro del disco 22mm
- Si utilizza con micromotore a bassa velocità



SPESSORE mm	0,15	0,25
Ø disco mm	22	22
Confezione	1 pz.	1 pz.
Codice	010.000.324	010.000.325

1 Pezzo € ~~26,10~~ **-20%** € **20,88** 1 Pezzo € ~~26,10~~ **-20%** € **20,88**

DISCO DIAMANTATO A NIDO D'APE

- Bordo diamantato su ambo i lati
- Grazie alla superficie forata rimuove senza traumi la massa interprossimale
- Non si surriscalda durante l'uso
- Diametro del disco: 19mm o 22mm
- Si utilizza con micromotore a bassa velocità



SPESSORE mm	0,15	0,15
Ø disco mm	19	22
Confezione	1 pz.	1 pz.
Codice	010.000.320	010.000.322

1 Pezzo € ~~36,00~~ **-17%** € **29,88** 1 Pezzo € ~~37,00~~ **-17%** € **30,71**

STRISCE ABRASIVE DIAMANTATE INTERPROSSIMALI



- Realizzate con rivestimento diamantato su entrambi i lati o su un solo lato.
- Elevata durata nel tempo grazie all'anima in metallo inossidabile ad alta resistenza.
- Flessibili, si piegano lungo i contorni naturali dei denti per modellare le superfici in modo ottimale
- Autoclavabili

Disponibili con singolo o doppio lato abrasivo

STRISCE DIAMANTATE DOPPIO LATO ABRASIVO

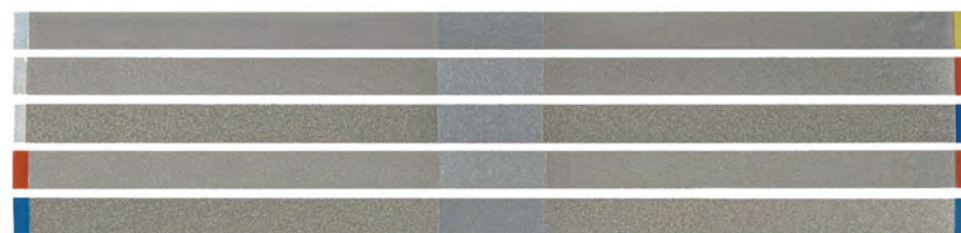

H 6mm

L 147mm

1 Conf. 5 pz. € ~~66,30~~

€ 49,72 -25%

ZONA INTERMEDIA NON SEGHETTATA
NON DIAMANTATA

DOPPIO LATO ABRASIVO

Grana	● Extra-fine	● Fine	● Media	●● Fine	●● Media
Spessore mm	0,10	0,20	0,30	0,30	0,40
Codice	010.000.100	010.000.110	010.000.120	010.000.130	010.000.140

STRISCE DIAMANTATE UN LATO ABRASIVO

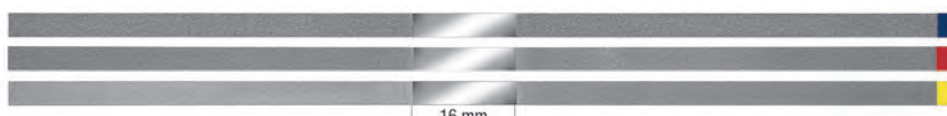

H 3,75mm

L 147mm

16 mm
ZONA INTERMEDIA NON SEGHETTATA
NON DIAMANTATA

UN LATO ABRASIVO

Grana	● Extra-fine	● Fine	● Media
Spessore mm	0,08	0,10	0,13
Codice	010.000.150	010.000.160	010.000.170

1 Conf. 10 pz. € ~~52,00~~

€ 44,20 -15%



H 6mm

L 147mm

UN LATO ABRASIVO

Grana	● Extra-fine	● Fine	● Media
Spessore mm	0,08	0,10	0,13
Codice	010.000.050	010.000.060	010.000.070

1 Conf. 10 pz. € ~~42,95~~

€ 36,51 -15%



STRISCE ABRASIVE DIAMANTATE INTERPROSSIMALI



- Realizzate con rivestimento diamantato a nido d'ape su un solo lato.
- Grazie alla superficie forata, il calore d'attrito diminuisce e la massa interprossimale dei denti viene rimossa senza traumi.
- Elevata durata nel tempo grazie all'anima in metallo inossidabile ad alta resistenza.
- Sterilizzabili
- Disponibili con altezza 2,5mm e 3,75mm

STRISCE FORATE A NIDO D'APE UN LATO ABRASIVO



H 2,50mm

L 147mm

	UN LATO ABRASIVO		
Grana	● Extra-fine	● Fine	● Media
Spessore mm	0,08	0,10	0,13
Codice	010.000.255	010.000.265	010.000.275

1 Conf. 10 pz. € ~~65,30~~

€ 53,55 -18%



H 3,75mm

L 147mm

	UN LATO ABRASIVO		
Grana	● Extra-fine	● Fine	● Media
Spessore mm	0,08	0,10	0,13
Codice	010.000.250	010.000.260	010.000.270

1 Conf. 10 pz. € ~~65,30~~

€ 53,55 -18%

SPESSIMETRO

Strumento in acciaio inox,
per la misurazione degli spazi interdentali.
Autoclavabile 120°C.

Misura spazi da:
0,10 - 0,15 - 0,20 - 0,25 - 0,30 - 0,40 - 0,50 mm

Cod. 041.001.160



1 Set € ~~49,90~~

€ 39,92 -20%

NOVITÀ

SPESSIMETRO IPR GAUGE

Strumento in acciaio inox,
per la misurazione degli spazi interdentali.
Autoclavabile 120°C.

Misura spazi da:
0,10 - 0,20 - 0,25 - 0,30 - 0,40 - 0,50 mm

Cod. 033.730.001



1 Set € ~~49,50~~

€ 36,63 -26%

SIA
ORTHODONTIC
MANUFACTURER

StripFIX STRUMENTO PER STRIPPING MANUALE CON IMPUGNATURA ERGONOMICA

Patent pending No. 10 2018 126 369.4



Il supporto è orientabile (può essere fissato in 4 posizioni diverse) e permette di trovare la posizione (angolo) ottimale di lavorazione della striscia. Grazie al sistema ad aggancio, la sostituzione delle strisce è semplice e veloce.

I supporti per strisce diamantate possono essere usati anche tenendoli con le dita senza l'ausilio dell'impugnatura, posizionando l'indice sul piattino della striscia per un maggior controllo e uso sicuro del sistema.

Autoclavabile.



SPECIALE DENTELLATURA DEL MANICO CHE GARANTISCE UN MAGGIOR CONTROLLO NELL'UTILIZZO DI STRIP FIX.



SUPPORTO ORIENTABILE



LATO NON DIAMANTATO

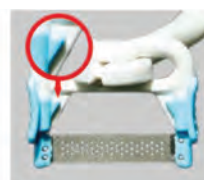

LATO DIAMANTATO



FISSAGGIO IN 4 POSIZIONI

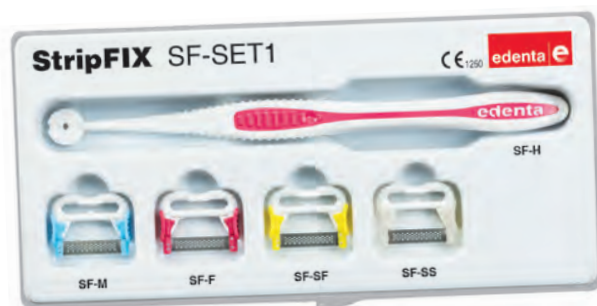

CONTENUTO DEL KIT

- Impugnatura
- 4 supporti per strisce diamantate

Cod. 010.000.001

1 Kit € ~~82,70~~

€ **62,85** **-24%**

STRIPFIX RICAMBI

Rifornimenti da 10 supporti per strisce, confezionati in pratico box in plastica



MONOLATO
GRANA MEDIA BLU
45 µm / 0.13 mm
Cod. 010.000.002



MONOLATO
GRANA FINA ROSSA
30 µm / 0.10 mm
Cod. 010.000.003



MONOLATO
GRANA SUPERFINA GIALLA
15 µm / 0.08 mm
Cod. 010.000.004



DENTATURA
A SEGA BIANCA
0.04 mm, NON diamantata
Cod. 010.000.005



1 Conf. 10 pz. € ~~85,90~~

€ **68,72** **-20%**

RICAMBIO IMPUGNATURA



Cod. 010.000.010

1 Conf. 2 manici € ~~65,50~~

€ **47,16** **-28%**



**STRUMENTO PER STRIPPING
CON CONTRANGOLO**

Pat. EP 2754406B1



La linea di prodotti Intensiv dedicata ai Protocolli IPR (InterProximal Reduction) permette di effettuare trattamenti precisi dimensionalmente, veloci e sicuri. La procedura è incrementale, rapida e confortevole per il paziente.

CONTRANGOLO DUALE INTENSIVE SWINGLE®

- Con interruttore a scatto per scegliere la rotazione assiale libera o posizione fissa degli strumenti oscillanti
- Migliore design per una presa sicura del contrangolo
- Lo speciale rivestimento garantisce una protezione duratura contro i graffi delle superfici
- Contrangolo reciprocante con spruzzo d'acqua integrato e luce opzionale
- Movimento oscillatorio 0,9 mm
- 20.000 oscillazioni a 40.000 giri/min
- 3 anni di garanzia



INTENSIV IPR - DR. NEVES

**VIDEO
TUTORIAL**
itao.it



UTILIZZO CLINICO INTENSIV
ORTHO-STRIPS, CENTRAL -
DR. CABURLOTTO

**VIDEO
TUTORIAL**
itao.it



CONTRANGOLO SENZA LUCE

Cod. **LEWG-69ASWISS**

€ 900,00

CONTRANGOLO CON LUCE

Cod. **LEWG-69LTSWISS**

€ 1250,00

**CONTATTACI PER
SCOPRIRE L'OFFERTA**

Articoli con codice rosso disponibili solo su prenotazione (tempi min. 3/4 gg. lav.)

Ortho-Strips® Central oscillanti diamantati nella zona operativa centrale che consentono un trattamento sicuro evitando la creazione di gradini e l'abrasione della dentina. L'arco leggermente pieghevole permette l'adattamento dello Strip all'anatomia dentale orizzontale e l'adeguamento alle superfici dentali opposte.

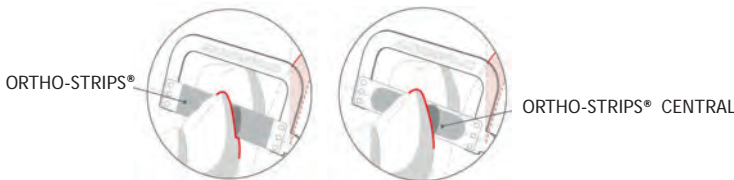

KIT COMPLETO INTENSIVE ORTHO-STRIP® SYSTEM

CONTENUTO DEL KIT

- Tray in acciaio inox con 6 inserti e siliconi colorati
- 2 Intensive Ortho-Strips, Double-Sided:
8 µm, arancione, apertura
80 µm, blu, riduzione ultra rapida
- 4 Intensive Ortho-Strips, Central Double-Sided:
60 µm, marrone, riduzione rapida
40 µm, rosso, riduzione contornata
25 µm, bianco, rifinitura
15 µm, giallo, lucidatura

Cod. LEOST400Set02/6



PREZZO SPECIALE
€ 159,03

ESPULSORE



Cod. LE053

1 pz

PREZZO SPECIALE
€ 30,40

RICAMBI DOUBLE-SIDED

- Spessore dello Strip non diamantato 0,05mm
- Altezza totale dello Strip 3,7mm
- Altezza della zona diamantata 2,7mm
- Lunghezza della zona diamantata 13mm
- Sterilizzabili



OPENER Ortho-Strips

8 µm

Cod. LEOS08OP-DS/3

POLISHING Ortho-Strips, Central

15 µm

Cod. LEOS15POL-CEN-DS/3

FINISHING Ortho-Strips, Central

25 µm

Cod. LEOS25F-CEN-DS/3

MEDIUM Ortho-Strips, Central

40 µm

Cod. LEOS40M-CEN-DS/3

COARSE Ortho-Strips, Central

60 µm

Cod. LEOS60C-CEN-DS/3

EXTRACOARSE Ortho-Strips

80 µm

Cod. LEOS80XC-DS/3

1 Conf. 3 pz.

PREZZO SPECIALE
€ 80,37

CALIBRO DENTALE



- In acciaio inox
- Effettua misurazione interne ed esterne
- Autoclavabile



Cod. 002.172.000

€ ~~157,60~~

€ 108,74 **-31%**

RIGHELLO



- In acciaio inox
- Autoclavabile
- 150 mm

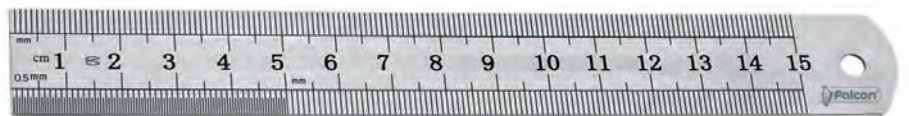

Cod. 002.165.150

€ ~~10,50~~

€ 7,98 **-24%**

COMPASSO ORTODONTICO



- In acciaio inox
- Autoclavabile
- Ideale per tutte le misurazioni diagnostiche intraorali o sul modello



€ ~~75,50~~

€ 56,63 **-25%**

Cod. 002.151.000

REGOLO ORTODONTICO



BERNKLAU

- In acciaio inox
- Autoclavabile
- Ideale per tutte le misurazioni diagnostiche intraorali o sul modello



€ ~~33,20~~

€ 28,22 **-15%**

Cod. 002.160.000

DINAMOMETRI



- Strumento ad alta precisione per misurare le forze ortodontiche di elastici e molle sia in trazione sia in compressione
- Scala di misurazione in grammi
- Realizzato in acciaio inossidabile con punte in tecnopolimero
- Autoclavabile fino a 134°C

Disponibile con misurazioni:

da 100gr a 1600gr (rosso)

Cod. 004.75.02.006

da 50gr a 500gr (verde)

Cod. 004.75.02.008

da 25gr a 250gr (blu)

Cod. 004.75.02.009

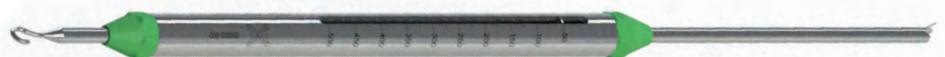

€ ~~75,50~~

€ 62,67 **-17%**

TORRETTA ALLUMINIO PER ARCHI

In alluminio anodizzato disinfettabile a freddo.
Per formare archi senza torque su fili da .016" a .021".

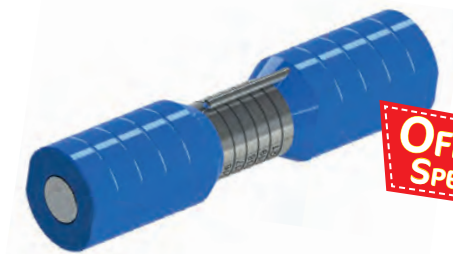

OFFERTA SPECIALE

Cod. 004.75.02.005 € ~~99,00~~

€ 29,70

-70%

GONIOMETRO

Utile per la misurazione degli angoli nei tracciati cefalometrici.

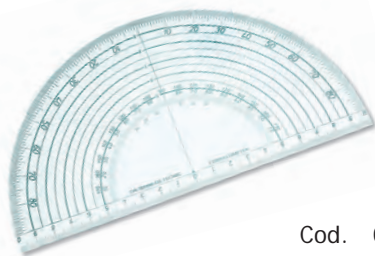

Cod. 002.155.030 € ~~55,00~~

-54% **PREZZO OUTLET**
€ 25,30

FOGLI DI ACETATO

Per tracciati cefalometrici, presentano un lato lucido ed uno opaco.

Formato 20x25 cm

Cod. JATP100810G

1 Conf. 100 fogli € ~~51,50~~

€ 41,20

-20%



MATITA PER MARCARE

Matita dermatografica grassa, utile per segnare fili ed archi.



Rossa Cod. IT01-002

Blu Cod. IT01-003

1 Pezzo € ~~4,00~~

€ 3,60

-10%



UN OMAGGIO PER I TUOI ACQUISTI

Per ordini da **€ 450,00** al netto IVA e sconti

in **OMAGGIO**

una confezione di **MASCHERINE**



Per ordini da **€ 990,00** al netto IVA e sconti

in **OMAGGIO**

una confezione di **GADGETS**



AL RAGGIUNGIMENTO DELLA SOGLIA, L'OMAGGIO VIENE INVIATO AUTOMATICAMENTE E VARIA IN BASE ALLA DISPONIBILITÀ.

FOGLI TERMOFORMABILI PETG PER ALIGNERS E RETAINERS



Taglus® Premium è un innovativo materiale per allineatori che combina le migliori proprietà meccaniche a una trasparenza ottimale.

La speciale composizione in PETG (Polietilene Tereftalato Glicole) conferisce numerosi vantaggi:

- eliminazione dell'effetto opacità che si verifica durante il riscaldamento;
- prevenzione della cristallizzazione indesiderata;
- l'aggiunta di glicole nella composizione fa sì che le pareti interne dell'allineatore/retainer siano più morbide e confortevoli per il paziente;
- resistenza alle macchie con un effetto estetico ottimale.

Grazie alla sua proprietà di legarsi a tutti i tipi di acrilici (fotopolimerizzabili e a caldo) alla capacità di adattarsi con precisione al modello, Taglus® Premium è un materiale che può essere utilizzato anche per la fabbricazione di splint.



PERFETTO EQUILIBRIO TRA:

- ELASTICITÀ
- RIGIDITÀ
- TRASPARENZA
- RESISTENZA ALLE MACCHIE



OTTIMO EQUILIBRIO DI RIGIDITÀ ED ELASTICITÀ

materiale dalle proprietà meccaniche ideali per l'utilizzo come allineatore ortodontico.



FOGLI ULTRA TRASPARENTI

la trasmissione della luce di Taglus® Premium secondo ASTM D1003 è del 91%, il che lo rende uno dei materiali per allineatori più trasparenti del suo genere.



ELASTICITÀ ELEVATA

conferisce agli allineatori un'eccezionale resistenza alle crepe, alle rotture e una lunga durata.



DOPPIA PELLICOLA PROTETTIVA

ultrasottile e staccabile su entrambi i lati. Non va rimossa durante la procedura di termoformatura in modo da proteggere il foglio dall'esposizione alla polvere e ad altre sostanze che possono intaccarne la superficie, formando così un prodotto finale ultra trasparente.

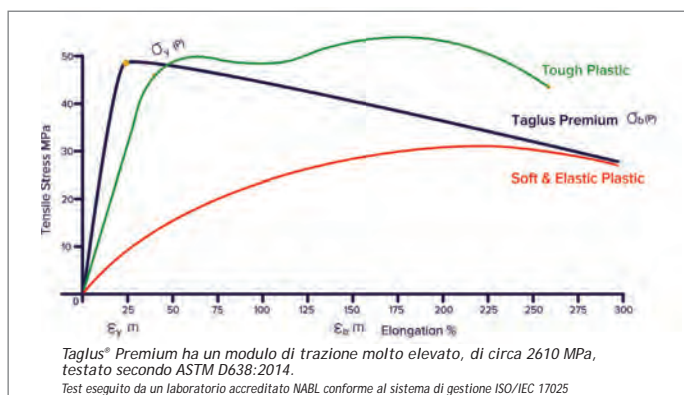

FOGLI TERMOFORMABILI PETG

PER ALIGNERS E RETAINERS

The Finest Aligner Material

-25%

CONFEZIONE DA 3 PEZZI*

Spessore	Misura	Codice	Prezzo
0,5 mm	● 120 mm	060.203.010	€ 5,70
	● 125 mm	060.203.017	€ 5,70
0,8 mm	● 120 mm	060.203.012	€ 6,20
	■ 125x125 mm	060.203.026	€ 7,70
1,02 mm	● 120 mm	060.203.014	€ 6,60
	● 125 mm	060.203.021	€ 6,60
	■ 125x125 mm	060.203.028	€ 8,10
1,5 mm	● 120 mm	060.203.015	€ 7,20
	● 125 mm	060.203.022	€ 7,20
	■ 125x125 mm	060.203.029	€ 8,80
2 mm	● 120 mm	060.203.016	€ 7,80
	● 125 mm	060.203.023	€ 7,80

€ 4,28

€ 4,28

€ 4,65

€ 5,78

€ 4,95

€ 4,95

€ 6,08

€ 5,40

€ 5,40

€ 6,60

€ 5,85

€ 5,85



PETG



*Conf. da 3 pezzi disponibile fino ad esaurimento scorte.

-32%

CONFEZIONE DA 50 PEZZI

Spessore	Misura	Codice	Prezzo
0,5 mm	● 120 mm	060.250.010	€ 95,00
	● 125 mm	060.250.017	€ 95,00
0,8 mm	● 120 mm	060.250.012	€ 103,00
	● 125 mm	060.250.019	€ 103,00
	■ 125x125 mm	060.250.026	€ 127,00
1,02 mm	● 120 mm	060.250.014	€ 110,00
	● 125 mm	060.250.021	€ 110,00
	■ 125x125 mm	060.250.028	€ 135,00
1,5 mm	● 120 mm	060.250.015	€ 120,00
	● 125 mm	060.250.022	€ 120,00
	■ 125x125 mm	060.250.029	€ 146,00
2 mm	● 120 mm	060.250.016	€ 130,00
	■ 125x125 mm	060.250.030	€ 157,00

€ 64,60

€ 64,60

€ 70,04

€ 70,04

€ 86,36

€ 74,80

€ 74,80

€ 91,80

€ 81,60

€ 81,60

€ 99,28

€ 88,40

€ 106,76

SU RICHIESTA

possibilità di campione
GRATUITO per prova



PETG



TRASPORTO GRATUITO
PER ORDINI SUP. 200€ (AL NETTO IVA E SCONTI)



SCONTO 3%

PAGAMENTO
BONIFICO ANTICIPATO

FOGLI TERMOFORMABILI POLIURETANO PER ALIGNERS E RETAINERS

TAGLUS PU FLEX
The Smartest Polyurethane Material

Taglus® PU Flex è un materiale per allineatori e contenzioni ad alte prestazioni che offre un'eccellente flessibilità, resistenza e durata e al contempo assicura il massimo comfort al paziente.

Taglus® PU Flex è una lastra poliuretanic monostrato omogenea costituita da catene polimeriche lineari, composte da segmenti flessibili e rigidi alternati. Tale formulazione garantisce: flessibilità al freddo, soft-touch, resistenza all'usura e all'abrasione, resistenza chimica, resistenza ai graffi e agli strappi.



PRESTAZIONI ECCELLENTI

- FLESSIBILITÀ
- DURATA
- COMFORT
- RESISTENZA



FORZE ORTODONTICHE

genera 20% in più di forze iniziali rispetto ad altri materiali PU.

RESISTENZA ALL'USURA E ALLO STRAPPO

materiale progettato per un'usura a lungo termine, può allungarsi fino ad un valore pari al 270% delle sue dimensioni originali prima di rompersi.

CONFORTEVOLE E DUREVOLE

l'elevata elasticità riduce il rischio di crepe dell'allineatore.

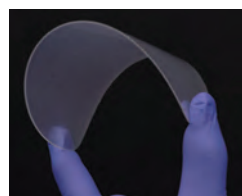

ALTAMENTE FLESSIBILE

la formulazione unica si traduce in una maggiore resistenza, ma anche in una maggiore flessibilità.



DOPPIA PELLICOLA PROTETTIVA:

ultrasottile e staccabile su entrambi i lati. Non va rimossa durante la procedura di termoformatura in modo da proteggere il foglio dall'esposizione alla polvere e ad altre sostanze che possono intaccarne la superficie, formando così un prodotto finale ultra trasparente.

SU RICHIESTA

possibilità di campione **GRATUITO** per prova

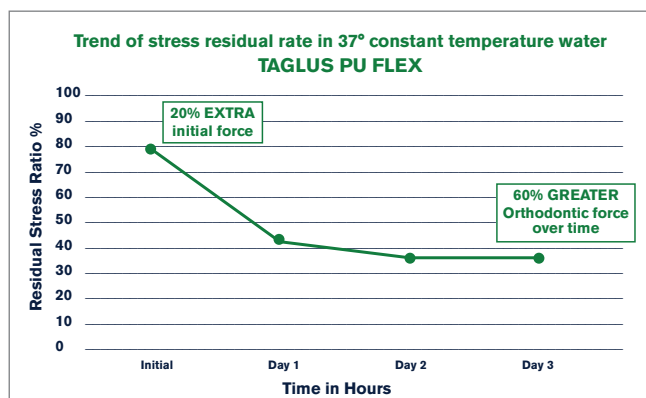

CONFEZIONE DA 3 PEZZI*

Spessore	Misura	Codice	Prezzo
0,762 mm	● 125 mm	060.103.280	€ 10,50
	■ 125x125 mm	060.103.282	€ 13,00
1,02 mm	● 120 mm	060.103.283	€ 11,50
	● 125 mm	060.103.284	€ 11,50

-23%

€ 8,09

€ 10,01

€ 8,86

€ 8,86

*Conf. da 3 pezzi disponibile fino ad esaurimento scorte.

CONFEZIONE DA 50 PEZZI

Spessore	Misura	Codice	Prezzo
0,762 mm	● 120 mm	060.150.279	€ 175,00
	● 125 mm	060.150.280	€ 175,00
	■ 125x125 mm	060.150.282	€ 216,00
1,02 mm	● 120 mm	060.150.283	€ 191,00
	● 125 mm	060.150.284	€ 191,00
	■ 125x125 mm	060.150.286	€ 233,00

-35%

€ 113,75

€ 113,75

€ 140,40

€ 124,15

€ 124,15

€ 151,45

PRODOTTO CONSIGLIATO

Fresoni in Carburo di Tungsteno



VEDI pag. 235

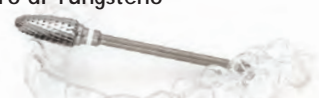

NOVITÀ

FOGLI TERMOFORMABILI PER RETAINERS



Taglus® Tuff è un materiale termoplastico avanzato progettato per la realizzazione di retainer ortodontici trasparenti, sottili e altamente resistenti.

Grazie ad una formulazione a base di PET modificato con glicole, offre un'eccellente combinazione di comfort, durata e trasparenza.

RESISTENZA ALL'USURA E ALLO STRAPPO

materiale progettato per un'usura a lungo termine e un'alta resistenza alla rottura anche dopo un uso prolungato.

CONFORTEVOLE

l'inclusione del glicole al PET trasforma le pareti interne dell'allineatore in un materiale più confortevole per il paziente.



PERFETTO EQUILIBRIO TRA:

- ELASTICITÀ
- RIGIDITÀ
- TRASPARENZA
- COMFORT

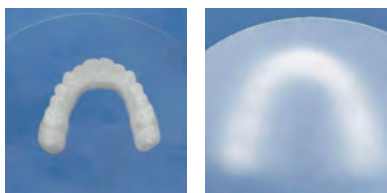

ALTAMENTE TRASPARENTE:
se confrontato con altri fogli di allineatori a base di PU mostra una notevole differenza nella trasparenza.



DOPPIA PELLICOLA PROTETTIVA:

ultrasottile e staccabile su entrambi i lati. Non va rimossa durante la procedura di termoformatura in modo da proteggere il foglio dall'esposizione alla polvere e ad altre sostanze che possono intaccare la superficie, formando così un prodotto finale ultra trasparente.

-20%

CONFEZIONE DA 3 PEZZI*

Spessore	Misura	Codice	Prezzo	
0,8 mm	● 120 mm	060.303.096	€ 8,10	€ 6,48
	● 125 mm	060.303.098	€ 8,10	€ 6,48
1 mm	● 120 mm	060.303.495	€ 9,00	€ 7,20
	● 125 mm	060.303.432	€ 9,00	€ 7,20

*Conf. da 3 pezzi disponibile fino ad esaurimento scorte.

FORZA DI RITENZIONE AFFIDABILE NEL TEMPO

materiale ideale per i retainer a lungo termine.
Modulo elastico: ~ 1872 MPa

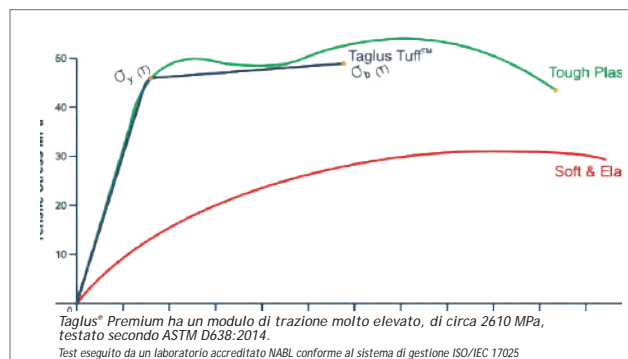

-25%

CONFEZIONE DA 50 PEZZI

Spessore	Misura	Codice	Prezzo	
0,8 mm	● 120 mm	060.350.096	€ 135,00	€ 101,25
	● 125 mm	060.350.098	€ 135,00	€ 101,25
1 mm	● 120 mm	060.350.495	€ 150,00	€ 112,50
	● 125 mm	060.350.432	€ 150,00	€ 112,50

SU RICHIESTA

possibilità di campione **GRATUITO** per prova



FOGLI TERMOFORMABILI

PER SPLINTS - BITES - ALIGNERS - RETAINERS

MEMO CLEAR PRO

MemoClearPro è un copoliestere termoplastico trasparente (PET-G) di ultima generazione specificamente progettato per allineatori e dispositivi dentali estetici. Possiede caratteristiche di resilienza, memoria e trasparenza che lo rendono unico nel suo genere. La sua alta biocompatibilità lo rende adatto per uso clinico (aligners, splints, retainers, bites).



SU RICHIESTA
possibilità di campione
GRATUITO per prova



NOVITÀ

-20%

CONFEZIONE DA 100 PEZZI			
Spessore	Misura	Codice	Prezzo
0,5 mm	● 120 mm	041.103.449	€ 96,25
	● 125 mm	041.103.431	
0,625 mm	● 120 mm	041.103.450	€ 101,75
	● 125 mm	041.103.432	
0,75 mm	● 120 mm	041.103.439	€ 107,80
	● 125 mm	041.103.433	
0,85 mm	● 120 mm	041.103.451	€ 117,70
	● 125 mm	041.103.434	
1 mm	● 120 mm	041.103.440	€ 126,50
	● 125 mm	041.103.435	
1,5 mm	● 120 mm	041.103.452	€ 141,90
	● 125 mm	041.103.437	
2 mm	● 125 mm	041.103.438	€ 174,90

€ 77,00

€ 81,40

€ 86,24

€ 94,16

€ 101,20

€ 113,52

€ 139,92

FOGLI TERMOFORMABILI TRIPLO STRATO

PER ALIGNERS

3FLEX CLEAR

Una perfetta combinazione di Poliuretano e Copoliestere, per allineatori dentali con performances superiori. Una maggiore elasticità e memoria costante, sono garantiti dall'anima flessibile del TPU chiuso tra due strati duro-elastici di PET-G, che assicurano una eccellente stabilità dimensionale e resistenza alla rottura. 3FlexClear è più morbido, quindi più confortevole e mantiene le sue caratteristiche più a lungo nel tempo.



SU RICHIESTA
possibilità di campione
GRATUITO per prova



NOVITÀ

-20%

CONFEZIONE DA 25 PEZZI			
Spessore	Misura	Codice	Prezzo
0,80 mm	● 120 mm	041.312.025	€ 91,00
	● 125 mm	041.312.525	

€ 72,80

CONFEZIONE DA 50 PEZZI			
Spessore	Misura	Codice	Prezzo
0,80 mm	● 120 mm	041.312.050	€ 176,00
	● 125 mm	041.312.550	

€ 140,80

FOGLI TERMOFORMABILI



Placche termoformabili per la realizzazione di Retainers, Bite per bruxismo, Paradenti e protezioni dentali, Mascherine di allineamento.

Disponibili nella versione quadrata 125x125 mm.



SPLINT **B:FORM**

PET-G Poliestere ad alta trasparenza, duro ed elastico. Indicato per docce per bruxismo, retainers ortodontici e mascherine di allineamento sequenziali. Compatibile con resine acriliche. Confezionati in busta di alluminio triplo strato per proteggerli dalla luce e dagli sbalzi termici.



Spessore	Codice	Cf.	Prezzo
0,5 mm	013.130.1828	25 pz.	€ 40,10
0,8 mm	013.130.1827	25 pz.	€ 51,90
1 mm	013.130.1823	25 pz.	€ 59,60
1,5 mm	013.130.1824	25 pz.	€ 60,90
2 mm	013.130.1825	20 pz.	€ 63,90

€ 31,28 -22%
€ 38,93 -25%
€ 37,55 -37%
€ 41,41 -32%
€ 49,84 -22%

FOGLI TERMOFORMABILI



Placche termoformabili per la realizzazione di Retainers, Bite per bruxismo, Paradenti e protezioni dentali, Mascherine di allineamento.

Disponibili nella versione quadrata 125x125 mm.

GHOST ALIGNER



Speciale miscela poliuretanic, trasparente ed elastica, che permette di realizzare un allineatore che produce una forza delicata e costante. Grazie alla speciale elasticità di questo nuovo materiale, l'adattamento della mascherina alla morfologia dentale, agli attachment e agli spazi interdentali è ottimizzato. Si modella e si rifinisce con estrema facilità.



Spessore	Codice
0,5 mm	013.140.1987
0,75 mm	013.140.1988
1 mm	013.140.1999

1 Conf. 20 pz. € ~~105,00~~

€ 73,50 -30%

Articoli con codice rosso disponibili solo su prenotazione (tempi min. 5 gg. lav.)

SPAZZOLE SOFTBRUSH

Spazzolini composti da filamenti sintetici per la rimozione dei residui di plastica prodotti nella prima fase di rifinitura. Levigano perfettamente i bordi degli allineatori. LUNGA DURATA, disponibili in tre gradi di durezza.



SOFT
Per levigatura bordi su tutte le plastiche
Cod. 041.001.310
↑ max 15.000



MEDIUM
Per rimuovere i residui su plastiche 0,5/0,85mm
Cod. 041.001.311
↑ max 15.000



HARD
Per rimuovere i residui su plastiche 1,0/2,0mm
Cod. 041.001.312
↑ max 15.000

1 Conf. 12 pz € ~~27,50~~

€ 22,28

-19%

SPAZZOLE SOFTBRUSH

edenta e

Ottime nella lavorazione di materiali termoplastici tra cui: paradenti, fogli termoplastici ecc. Grazie ai pori aperti riducono il pericolo del surriscaldamento dell'oggetto evitando così una deformazione del materiale



GRANA FINE ROSSO
Cod. 010.500.142
↑ max 15.000

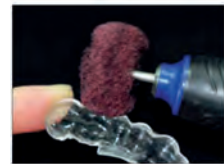

GRANA MEDIA GRIGIO
Cod. 010.500.141
↑ max 15.000

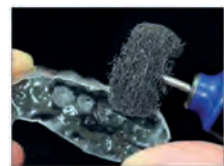

GRANA GROSSA BIANCO
Cod. 010.500.140
↑ max 15.000



1 Conf. 5 pz € ~~14,95~~

€ 11,96

-20%

TRIMMING WHEEL



Strumento in acciaio costruito in un unico pezzo. Ideale per tagliare e separare le mascherine dal modello. Sterilizzabile a freddo. Velocità max 10.000 RPM



Cod. 041.001.302

1 Pezzo € ~~30,00~~

€ 27,00

-10%

PERONE DIAMANTATO

Con fori di aerazione per evitare il surriscaldamento della plastica durante la prima fase di rifinitura dei bordi. Velocità max 25.000 RPM



Cod. 041.001.305

1 Pezzo € ~~62,50~~

€ 56,25

-10%

FRESE PER MATERIALI TERMOPLASTICI



Frese al carburo di alta qualità per la rifinitura delle mascherine.
Sterilizzabili a caldo fino a 170°C e autoclavabili fino a 121°C.
Per manipolo dritto HP bassa velocità.

Lunghezza testa 15mm.

Cod. 010.350.015

1 Pezzo € ~~18,60~~

€ 13,95 **-25%**



Lunghezza testa 9mm.

Cod. 010.350.009

1 Pezzo € ~~18,60~~

€ 13,95 **-25%**



PUNTE ABRASIVE PER HP



Punte abrasive di corindone rosa di alta qualità, grana media per grossatura e rifinitura metalli. Utilizzate anche per rimuovere la parte lucida della plastica sulla superficie dell'allineatore, per poi passare al bondaggio di ganci e bottoni in plastica, ceramica e composito.



Tipo	A	B	C
Ø 1/10mm	050	050	035
ISO	199 523 050	107 523 050	168 523 035
Codice	010.100.301	010.100.302	010.100.303

-18%

1 Pezzo € ~~30,80~~

€ 25,26

1 Pezzo € ~~22,25~~

€ 18,25

1 Pezzo € ~~22,25~~

€ 18,25

FRESONI IN CARBURO DI TUNGSTENO PER HP



TRIPLO ANELLO VERDE

Dentatura semplice grossa con taglio trasversale 75. Ideali per tagliare e rifinire materiali morbidi e siliconici. Non si impastano.

ANELLO BIANCO

Per la lavorazione di materiali in poliuretano e resine PEEK & PMMA. Il tipo di dentatura, grazie al tagliante accumulato, consente un rapido asporto di trucioli senza surriscaldare il materiale, ne facendo inceppare la fresa; lascia la superficie perfettamente liscia agevolando così la successiva lucidatura.



Fig. nr.	251	79
Iso	274 176 060	194 176 045
Codice	010.300.603	010.300.604

Fig. nr.	251	79
Iso	274 145 060	194 145 045
Codice	010.300.703	010.300.704

1 Pezzo € ~~28,90~~

€ 23,12 **-20%**

1 Pezzo € ~~28,90~~

€ 23,12 **-20%**

IDEALI
per Fogli
Termoformabili
Poliuretano



VEDI pag. 230



UN OMAGGIO PER I TUOI ACQUISTI



Per ordini da € 450,00 e da € 990,00 INFO PAG.3

CONTOUR

Contorna perfettamente il bordo dell'allineatore evitando ulteriori lavorazioni.
Utilizzabile con allineatori di spessore da 0,5mm a 0,75mm



Cod. 041.001.091

1 Pezzo € ~~15,90~~



€ **12,72** **-20%**

NOVITÀ

CUT-OUT

Ideale per tagli in piccoli spazi su allineatori di 1,0/1,5mm e per paradenti EVA fino a 5mm di spessore.



Cod. 041.001.092

1 Pezzo € ~~15,90~~

€ **12,72** **-20%**

NOVITÀ

PINZA TRIANGULAR

COLD™ COLLECTION SMART PLIERS

Ideale per contornare perfettamente i bordi degli allineatori per una finitura superveloce e precisa.

- Autoclavabile

Cod. 041.001.087

1 Pezzo € ~~129,90~~

€ **103,92** **-20%**

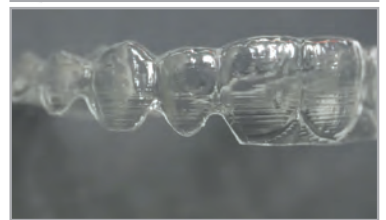

NOVITÀ

SOLUZIONE ETILICA PER ALLINEATORI

Soluzione etilica denaturata superiore neutra 90°. Igienizzante, utilizzata per rimuovere facilmente i film di protezione della plastica.

Cod. 041.001.315

1 Conf. 1 litro

€ **5,90** **PREZZO SPECIALE**



NOVITÀ

BOND ALIGNER LIGHT CURE ALIGNER ADHESIVE



-20%

VEDI pag. 102

PERFECT A SMILE PONTIC PAINT



-23%

VEDI pag. 103

RETAINER BOX



FINO A
-28%

VEDI pag. 163

DENTURE BRUSH SPAZZOLINO PER PULIZIA



-49%

VEDI pag. 144

ELASTICI IN SILICONE



-35%

VEDI pag. 91

ACCESSORI PER ALLINEATORI



FINO A
-40%

VEDI pag. 131

PINZE PER ALLINEATORI



FINO A
-20%

VEDI pag. 200-204

BOTTONI E GANCI CERAMICA E ZAFFIRO



FINO A
-40%

VEDI pag. 38

PORTA MODELLI DA ARCHIVIO

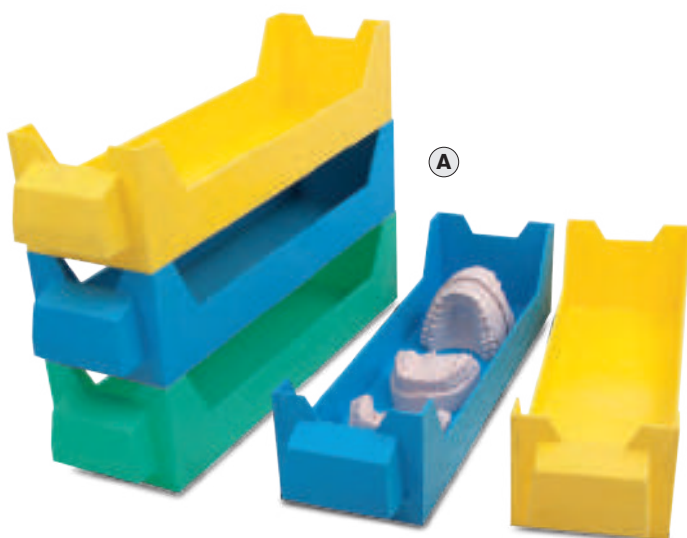

A) Contenitore portamodelli in plastica con maniglia disponibile in tre colori. Contiene fino a 5 modelli.

Dimensioni: 34 x 10 x h 8 cm

Azzurro Codice 011.900.094AZ
 Giallo Codice 011.900.094GI
 Verde Codice 011.900.094VE

€ ~~6,50~~

€ 4,94

-24%

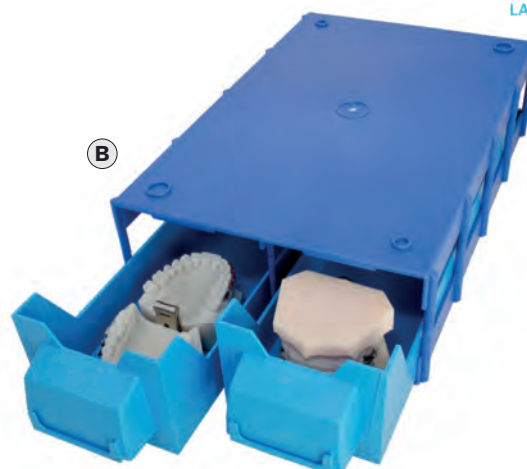

B) Struttura in plastica colore blu con due contenitori portamodelli in plastica inclusi (colore a scelta).
 Dimensioni: 34,5 x 20,5 x h9 cm

Struttura blu + 2 portamodelli azzurri
 Struttura blu + 2 portamodelli gialli
 Struttura blu + 2 portamodelli verdi

Cod. **011.900.095AZ**
 Cod. **011.900.095GI**
 Cod. **011.900.095VE**

1 Conf. € ~~29,00~~

€ 24,65

-15%

Articoli con codice rosso disponibili solo su prenotazione (tempi min. 15 gg. lav.)

**SOVRAPPONIBILE
AFFIANCABILE**

Per organizzare al meglio l'archiviazione dei modelli.



PORTA MODELLI DA ARCHIVIO

Cassettiere portamodelli in cartone accoppiato, da montare, fornite con due cassetti per struttura, con 4 scomparti ciascuna e pomello in metallo.

Dimensioni: 32 x 21 x h6 cm

Vendute da montare, in confezione da 1 cassettera (2 cassetti)

Giallo Cod. 011.900.097G
 Verde Cod. 011.900.097V
 Rosso Cod. 011.900.097R

Conf. 1 cassettera (2 cassetti)

1 Conf. € ~~16,00~~

€ 13,60

-15%



CASSETTIERE MONTATE



CONF. DA ASSEMBLARE

PORTAIMPRONTE IN PLASTICA MEDICALE

Realizzati in plastica medicale con bordi anatomici e arrotondati per il massimo comfort. Possono essere sterilizzati in autoclave fino 134° C o con metodo chimico.

1 Conf. 1 coppia € ~~8,90~~

€ 6,41 **-28%**



CONFEZIONE 1 COPPIA

1 EXTRA PEDO

2 PEDO

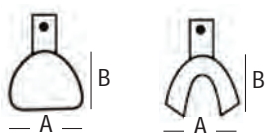

GRIGIO
 SUP A) 49mm B) 45mm
 INF A) 49mm B) 44mm
 Sup/Inf 004.75.01.051

GIALLO
 SUP A) 61 B) 48mm
 INF A) 60mm B) 48mm
 Sup/Inf 004.75.01.052

3 EXTRA SMALL

4 SMALL

5 MEDIUM



ROSA
 SUP A) 64mm B) 52mm
 INF A) 68mm B) 48mm
 Sup/Inf 004.75.01.053

ARANCIO
 SUP A) 69mm B) 53mm
 INF A) 67mm B) 49mm
 Sup/Inf 004.75.01.054

VERDE
 SUP A) 70mm B) 55mm
 INF A) 68mm B) 52mm
 Sup/Inf 004.75.01.055

6 LARGE

7 EXTRA LARGE

8 XX LARGE



MAGENTA
 SUP A) 73mm B) 57mm
 INF A) 74mm B) 57mm
 Sup/Inf 004.75.01.056

AZZURRO
 SUP A) 76mm B) 61mm
 INF A) 74mm B) 61mm
 Sup/Inf 004.75.01.057

VIOLA
 SUP A) 84mm B) 68mm
 INF A) 78mm B) 66mm
 Sup/Inf 004.75.01.058

PORTAIMPRONTE IN ACCIAIO INOX FORATI

Prodotti in acciaio inox antimagnetico senza bordino di ritenzione.
Facile identificazione delle misure attraverso il pallino colorato.



1 Conf. 1 pz. € ~~6,50~~

€ 4,75 **-27%**



Superiore



Inferiore

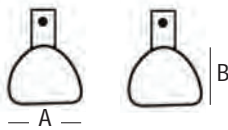

SUPERIORI

Codice	A mm	B mm	Misura	ID colore
002.706.010	61	47	1 - Pedo	○
002.706.020	64	51	2 - Extra Small	●
002.706.030	66	53	3 - Small	●
002.706.040	69	57	4 - Medium	●
002.706.050	71	60	5 - Large	●
002.706.060	73	62	6 - Extra Large	●

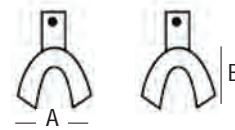

INFERIORI

Codice	A mm	B mm	Misura	ID colore
002.701.010	55	47	1 - Pedo	○
002.701.020	60	49	2 - Extra Small	●
002.701.030	72	54	3 - Small	●
002.701.040	74	57	4 - Medium	●
002.701.050	76	59	5 - Large	●
002.701.060	78	61	6 - Extra Large	●

ORTHALGENAT



Polvere per la pulizia dei porta impronte in acciaio.

Uso: miscelare in un contenitore la soluzione con acqua tiepida ed immergervi i portaimpronte. Rimuove alginati, paste, cere, cementi, etc.



Cod. DE150-010-00

1 Flacone 1,5 kg

€ 27,80 **PREZZO SPECIALE**

CERA BIANCA DI UTILITÀ



Soffice e pieghevole è ideale per bordare portaimpronta e modelli.
Colore bianco.



Confezione da 75 strisce lunghe 275 mm

Cod. JUWX1164

1 Conf. 75 pz. € ~~27,80~~

€ 23,63 **-15%**

KROMOPAN ALGINATO



Alginate cromatico ad elevata stabilità dimensionale e presa rapida, con indicatore cromatico di fase:

viola= miscelazione
rosa = caricamento del portaimpronte
bianco=inserimento nel cavo orale.

- Tempo di presa in bocca extrarapido 30"
- Compatibile con i disinfettanti per impronte
- Aroma Menta



1 Busta Cod. 015.200.500

1 Busta 450 gr € ~~15,50~~

€ 6,98 **-55%**

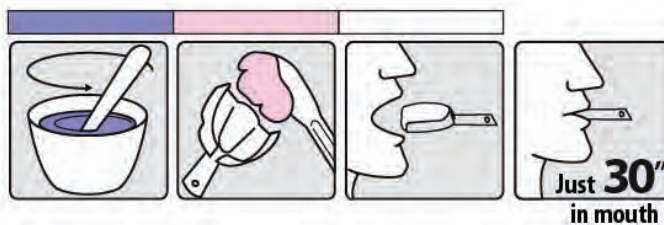

TAZZE FLESSIBILI

Tazze flessibili per alginato/gesso realizzate in silicone di colore verde.



Piccola Ø 100 mm
Cod. 002.510.011 € ~~4,00~~ **€ 2,80** **-30%**

Media Ø 120 mm
Cod. 002.510.021 € ~~4,50~~ **€ 3,15** **-30%**

Grande Ø 140 mm
Cod. 002.510.031 € ~~5,00~~ **€ 3,50** **-30%**

Jumbo Ø 160 mm
Cod. 002.510.041 € ~~8,80~~ **€ 6,86** **-22%**

TAZZE RIGIDE

Tazze rigide per alginato/gesso realizzate in polietilene di colore bianco.



Piccola Ø 100 mm
Cod. 002.511.017 € ~~3,50~~ **€ 2,52** **-28%**

Media Ø 120 mm
Cod. 002.511.027 € ~~4,00~~ **€ 2,88** **-28%**

Grande Ø 140 mm
Cod. 002.511.037 € ~~4,50~~ **€ 3,60** **-20%**



SACCHETTI PER IMPRONTE E MULTIUSO

Pratici sacchetti trasparenti in PE-LD con chiusura a pressione. Disponibili in diverse misure in confezioni da 100 pezzi per tipo.

A) 18 x 25 cm con tasca esterna per contenere documenti. Ideali per conservare e trasportare le impronte.

Cod. IT07-930 1 Conf. 100 pz. € ~~27,50~~

€ **24,75** -10%

B) 8 x 12 cm

Cod. IT07-912 1 Conf. 100 pz. € ~~7,50~~

€ **6,75** -10%

C) 18 x 25 cm

Cod. IT07-918 1 Conf. 100 pz. € ~~13,50~~

€ **12,15** -10%



B



C



PORTA MODELLI

Contenitore in pvc trasparente con spugna per un sicuro trasporto del modello.



Cod. 011.200.300

1 Conf. 10 pz. € ~~21,00~~

€ **16,17** -23%



SPATOLE IN PLASTICA

PER ALGINATI E GESSI



185 mm

	Blu	002.461.010
	Verde	002.461.020
	Arancio	002.461.030
	Rosa	002.461.040
	Rosso	002.461.050
	Bianco	002.461.060

€ ~~3,00~~

€ 2,70

-10%

SPATOLE IN METALLO

PER ALGINATI E GESSI



185 mm

IN ACCIAIO RIGIDA

Cod. 002.400.010

€ ~~7,50~~

€ 5,93

-21%



210 mm
MANICO
IN LEGNO

IN ACCIAIO CURVA

Cod. 002.450.070

€ ~~9,00~~

€ 6,84

-24%

ZOCCOLATORI MONOUSO

Zoccolatori per modelli antagonisti in plastica con cerniere posteriori rimovibili.

Misura: 6x8x6h cm

Confezione 10 coppie assemblate (10 sup. + 10 inf.)

Cod. 011.700.003

1 Conf. 10 coppie € ~~14,50~~

€ 12,33

-15%



**10 COPPIE
ASSEMBLATE**



TRASPORTO GRATUITO
PER ORDINI SUP. 200€ (AL NETTO IVA E SCONTI)



SCONTO 3% PAGAMENTO
BONIFICO ANTICIPATO

CERA PER SCANSIONI

INDUSTRIA ZINGARDI

Cera da modellazione ideale per la scansione nella tecnologia CAD-CAM.



Cod. 016.200.750

1 Conf. 75 gr € ~~34,00~~

€ **22,78**

-33%

CERA AZZURRINA

INDUSTRIA ZINGARDI

Cera morbidissima in bastoncini Ø 6 mm lunghezza 140 mm. Morbida e viscosa. Utile per bordaggi e stops in cera.



Cod. 016.300.156

1 Conf. 44 pz € ~~45,00~~
(150 gr)

€ **26,55**

-41%

CERA TENATEX ROSSA

Cera per modellare rossa, in fogli tipo duro.

Temperature per l'assorbimento primario: 36° -42°C

Misure foglio: 187 x 88 mm spessore 1,5 mm



Cod. 048.301.001

1 Conf. 500 gr € ~~19,20~~

€ **12,48**

-35%

CERACOL

INDUSTRIA ZINGARDI

Cera collante rossa extra dura per unire elementi da saldare. Non lascia residuo.



Cod. 016.300.170

1 Conf. 100 gr € ~~22,50~~

€ **15,30**

-32%

PLATEWAX

INDUSTRIA ZINGARDI

Cera performante di 3,4 mm di spessore con supporto metallico per la rilevazione dell'occlusione centrica. Misure 70 x 60 mm



Cod. 016.300.168

1 Conf. 24 pz € ~~59,90~~

€ **39,53**

-34%

CERA PER MORSI

Spessore 10 x 10 mm

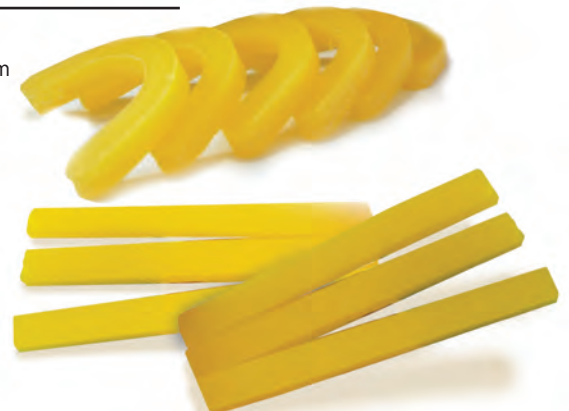

DRITTA
Cod. 048.302.001

1 Conf. 100 € ~~36,00~~

CURVA
Cod. 048.302.002

€ **30,60**

-15%

COLTELLI PER CERA

MANICO IN METALLO AUTOCLAVABILE



A) Cod. 002.815.040

€ ~~8,00~~

€ 7,04

-12%



(A) 175 mm

B) Cod. 002.815.030

€ ~~7,00~~

€ 6,30

-10%



(B) 130 mm

COLTELLI PER CERA

MANICO IN LEGNO



A) Cod. 011.200.510



(A) 170 mm

B) Cod. 011.200.511



(B) 130 mm

€ ~~9,00~~

€ 6,30

-30%

SPATOLE PER MODELLARE

In acciaio inox.



HYLIN-LECRON

Cod. 002.875.060



HYLIN

Cod. 002.875.010



LECRON

Cod. 002.880.070



ZAHLE

Cod. 002.945.010



1 Pezzo € ~~8,50~~

€ 5,95

-30%

COLTELLO PER GESSO

MANICO IN LEGNO CON APRI MUFFOLA



Cod. 011.200.507



170 mm

€ ~~14,00~~

€ 10,92

-22%



SPAZZOLE PER LUCIDARE

UTG® EXTRA



Setola chungking nera, forte.
Centro in plastica, 4 ranghi convergenti.
Ø 77 mm

Cod. 011.400.011

1 Conf. 10 pz € ~~44,00~~

€ **36,08**

-18%

CAMOSCIO



Centro in plastica,
camoscio sfrangiato.
Ø 90 mm

Cod. 011.400.021

1 Conf. 1 pz € ~~38,00~~

€ **26,98**

-29%

TELA



Centro in plastica, tela cotone
bianca a dischi sovrapposti.
Ø 90 mm - Spessore 6 mm

Cod. 011.400.029

1 Conf. 1 pz € ~~11,00~~

€ **7,70**

-30%

ARTICOLATORE



Articolatore leggerissimo di estrema manualità.
Movimenti di lateralità e protrusione a valori medi.
Facile messa in articolazione. Agevole separazione delle due parti
superiore ed inferiore.
Realizzato in presso fusione di alluminio al silicio con inserto e molla
in acciaio inox e vite di registro di occlusione in ottone M6.

cm 14x10 h8 (vite registro esclusa)
misura interna cm 5,5

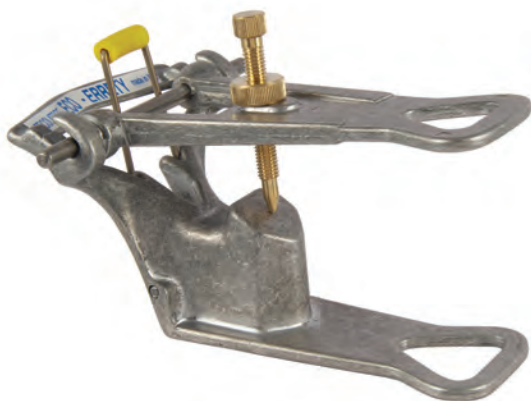

Cod. 011.700.099

€ ~~39,00~~

€ **29,64**

-24%

OCCLUSORE A FILO

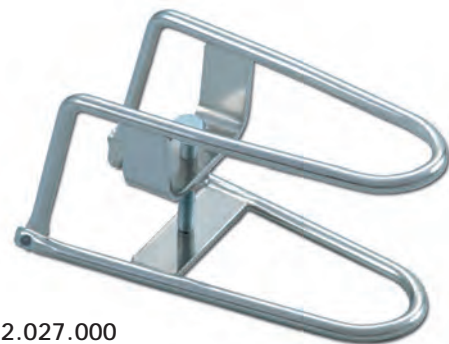

Cod. 002.027.000

€ ~~13,30~~

€ **10,11**

-24%

GEL COMPOSITO MULTIUSO

FOTOPOLIMERIZZABILE



-25%

VEDI pag. 104

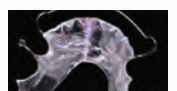

BUNSEN DA STUDIO E LABORATORIO

- Ricaricabile a gas
- Accensione elettrica
- Temperatura fiamma 1343°C



Cod. 011.401.010

€ ~~84,00~~

€ 67,20

-20%



Ricarica gas
200 ml

Cod. 011.605.143

€ ~~14,00~~

€ 10,92

-22%

PINZETTE PER SALDARE

A) DIRITTA 160 mm
Cod. 002.780.010

€ ~~8,60~~

€ 7,05

-18%



B) CURVA 160 mm
Cod. 002.780.020

€ ~~7,80~~

€ 6,40

-18%

SALDATURA ORTODONTICA



IN FILO

FILO Ø 0,79 mm

Lega di Argento priva di cadmio e piombo,
con basso punto di fusione a 660°C.

Confezione da 1,83 m



Cod. JSLVSLD

€ ~~31,00~~

€ 26,35

-15%

FLUX PER SALDATURE



Antiossidante in pasta per saldare.

Cod. 004.35.30.020



1 Conf. 20 ml € ~~23,90~~

€ 17,45

-27%

MOLDINA



Plastilina morbida studiata
appositamente per applicazioni
odontotecniche e per il bloccaggio
di dispositivi di laboratorio.

Cod. 016.500.056

1 Conf. 200 gr € ~~36,80~~

€ 25,76

-30%



FILO ACCIAIO MORBIDO



Filo in acciaio inox morbido .016".
Ideale per legature di ancoraggio e bloccaggio
delle viti REP.

Rocchetto da 4,57 m.

Cod. JSSSOF016

1 Conf. € ~~32,50~~

€ 19,50

-40%



FRESONI IN CARBURO DI TUNGSTENO PER HP



Anello blu. Dentatura semplice standard taglio 70.
Per sgrossatura di metalli e resine.

1 Pezzo € ~~19,20~~

€ **14,40**

-25%



Figura nr.	351	251	79	79a
Iso	263 175 060	274 175 060	194 175 060	194 175 045
Codice	010.300.101	010.300.102	010.300.103	010.300.104

FRESONI IN CARBURO DI TUNGSTENO PER HP

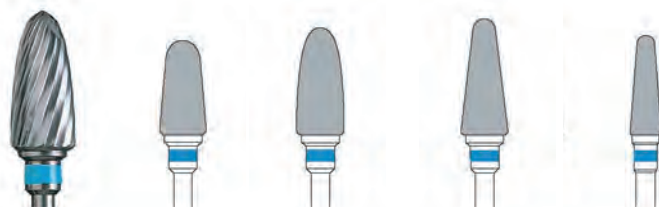

Anello blu. Dentatura incrociata standard taglio 10.
Per sgrossatura di metalli e resine.

1 Pezzo € ~~20,70~~

€ **15,52**

-25%



Figura nr.	351	251	79	79a
Iso	263 190 060	274 190 060	194 190 060	194 190 045
Codice	010.300.201	010.300.203	010.300.204	010.300.205

FRESONI IN CARBURO DI TUNGSTENO PER HP



Anello rosso. Dentatura incrociata fine taglio 20.
Per lavorazioni di precisione di leghe nobili e vili,
resine e compositi.

1 Pezzo € ~~26,10~~

€ **19,58**

-25%



Figura nr.	351	251	79	79a
Iso	263 140 060	274 140 060	194 140 060	194 140 045
Codice	010.300.301	010.300.303	010.300.304	010.300.305

FRESONI IN CARBURO DI TUNGSTENO PER HP

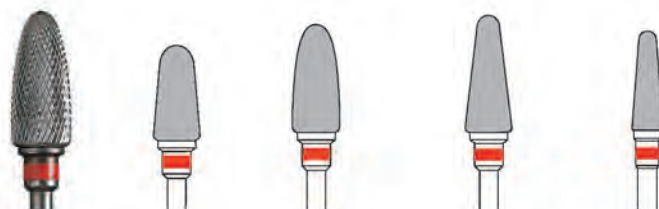

ANELLO VERDE
Dentatura incrociata
grossa taglio 50.
Per sgrossatura resine
e gesso secco.

1 Pezzo € ~~26,10~~

€ **20,88**

-20%

ANELLO NERO
Dentatura incrociata
super grossa taglio 55.
Per sgrossatura resine
e gesso umido.

1 Pezzo € ~~25,25~~

€ **18,94**

-25%



Fig. nr.	251	79
Iso	274 220 060	194 220 060
Codice	010.300.403	010.300.404

Fig. nr.	351	251
Iso	263 223 070	274 223 060
Codice	010.300.501	010.300.503

PERONI IN SILICONE HP ACRYLIC POLISHER

Indicati per la sgrossatura e la rifinitura delle resine acriliche di apparecchi ortodontici e bite. Non creano surriscaldamento del materiale evitando alterazioni delle resine.

1° Passaggio sgrossatura.
Colore blu, grana grossa.



1 Conf. 6 pz. € ~~25,75~~

€ **20,09**

-22%

Forma	Fiamma	Ogiva
Ø 1/10mm	100	110
Codice	010.400.002	010.400.003

2° Passaggio rifinitura.
Colore azzurro, grana media.



1 Conf. 6 pz. € ~~25,75~~

€ **20,09**

-22%

Forma	Fiamma	Ogiva
Ø 1/10mm	100	110
Codice	010.400.102	010.400.103

PERONI IN SILICONE HP EXA TECHNIQUE

Indicati per la rifinitura e la lucidatura delle resine acriliche degli apparecchi ortodontici e bite. Non creano surriscaldamento del materiale evitando alterazioni delle resine.

1° Passaggio rifinitura.
Colore grigio, grana media.



1 Conf. 6 pz. € ~~24,90~~

€ **18,67**

-25%

Forma	Fiamma	Ogiva
Ø 1/10mm	100	110
Codice	010.400.202	010.400.203

2° Passaggio lucidatura brillantatura.
Colore giallo, grana fine



1 Conf. 6 pz. € ~~24,90~~

€ **18,67**

-25%

Forma	Fiamma	Ogiva
Ø 1/10mm	100	110
Codice	010.400.302	010.400.303

GOMMINI EXA DENTAL

Gommini in silicone per metalli, grana grossa.
Colore nero. Velocità max 20.000 giri.

1 Conf. 12 pz. € ~~13,80~~

€ **10,76**

-22%



Forma	Lenticolare	Ruota	Cilindro
Ø 1/10mm	220	220	070
Codice	010.400.801	010.400.802	010.400.803

DISCHI SUPERMAX

Realizzati in materiale ultrabrasivo con granelli diamantati, ottimi per rifinire fili anche Ni.Ti.
Per manipoli HP forniti già montati su mandrino.



Spessore mm	3,0	2,5
Ø 1/10mm	140	220
Codice	010.090.140	010.090.220

-19%

1 Pezzo € ~~26,10~~

€ **21,14**

1 Pezzo € ~~31,80~~

€ **25,76**

DISCHI SEPARATORI

Dischi separatori di corindone a granulometria extrafina, taglio bilaterale per leghe nobili e vili.

Dischi separatori di corindone a granulometria media, taglio bilaterale.



Spessore mm	0,25
Ø 1/10mm	220
ISO	327 504 220
Codice	010.000.391

Spessore mm	0,60	0,70
Ø 1/10mm	250	375
ISO	327 524 250	327 524 375
Codice	010.000.395	010.000.396

1 Conf. 100 pz. € ~~44,10~~
-20%
€ 35,28

1 Conf. 25 pz. € ~~11,10~~ 1 Conf. 25 pz. € ~~18,00~~
-20%
€ 8,88 **€ 14,40**

DISCHI DIAMANTATI PER HP

GIÀ MONTATI SU MANDRINO DI SICUREZZA

Dischi diamantati taglio bilaterale per set up su modelli in gesso. La dentatura speciale del disco trasporta i residui del materiale evitandone così il bloccaggio



Spessore mm	0,35	0,35
Ø 1/10mm	300	450
ISO	365 524 300	365 524 450
Codice	010.000.350	010.000.351

1 Pezzo € ~~43,20~~ 1 Pezzo € ~~59,95~~
-21%
€ 34,13 **€ 47,36**

DISCHI SEPARATORI RINFORZATI

RINFORZATI

Realizzati in carborundum e rinforzati in fibra di vetro, flessibili, non si impastano e non surriscaldano. Ideali per tagliare il metallo. Spessore 0,2 mm., Ø 1/10mm 220.



Cod. 010.090.322

1 Conf. 10 pz. € ~~34,50~~

€ 27,60 **-20%**

MANDRINI IN ACCIAIO INOX

acciaio speciale nichelato



rinforzato



acciaio speciale nichelato



Tipo	Per gommini HP	Portadischi HP	Portadischi HP	Portadischi RA	Porta Strisce HP
Ø 1/10mm	050	050	050	050	042
Codice	010.000.301	010.000.302	010.000.300	010.000.310	010.000.309

1 Conf. 6 pz. € ~~8,95~~ 1 Conf. 6 pz. € ~~15,35~~ 1 Conf. 6 pz. € ~~15,35~~ 1 Conf. 6 pz. € ~~15,70~~ 1 Conf. 6 pz. € ~~12,80~~
-20%
€ 7,16 **€ 12,28** **€ 12,28** **€ 12,56** **€ 10,24**

RESINA ORTODONTICA ORTHOCRYL®

POLVERE - POLIMERO



Resina autopolimerizzante per la costruzione di apparecchi ortodontici. Può essere utilizzata sia con tecnica a spruzzo sia ad impasto nel mortaio.



Neutro
Cod. DE160-112-00

1 Conf. 1 kg

€ 76,50

PREZZO SPECIALE

RESINA ORTODONTICA ORTHOCRYL®

LIQUIDO - MONOMERO



Resina autopolimerizzante con ampi tempi di lavorazione, per la costruzione di apparecchi ortodontici.



Neutro
Cod. DE161-100-00

1 Conf. 500 ml

€ 28,40

PREZZO SPECIALE

SPRUZZATORE PER RESINE

Spruzzatore per polvere

Cod. DE162-000-00

€ ~~2,70~~

€ 2,43

-10%



ISOLANTE GESSO

Isolante speciale a base di alginato che si stende in un sottile film. Isola gesso da resina o gesso da gesso.

Colore rosa

Cod. DE162-800-00

1 Conf. 1 litro

€ 23,25

PREZZO SPECIALE



GANCI A PALLA IN ACCIAIO INOX



Lunghezza 38 mm



.028"/0,7 mm Cod. 033.300.028
 .032"/0,8 mm Cod. 033.300.032
 .036"/0,9 mm Cod. 033.300.036

1 Conf. 100 pz € ~~68,15~~

€ **59,97**

-12%

GANCI A PALLA NONINIUM®



NICHEL FREE

Lunghezza 38 mm



.028"/0,7 mm Cod. DE620-207-01
 .032"/0,8 mm Cod. DE620-208-01
 .036"/0,9 mm Cod. DE620-209-01

1 Conf. 100 pz € ~~40,20~~

€ **36,18**

-10%

FILI PER GANCI REMANIUM®



Tipo elastico/spring (1800-2000 N/mm2)
 Matassa piccola. Sezione tonda.



Codice	Ø	Quantità	Prezzo
DE521-040-00	0,40 mm/16	30 m	€ 18,50
DE523-050-00	0,50 mm/20	50 m	€ 20,50
DE523-060-00	0,60 mm/23	40 m	€ 20,50
DE523-070-00	0,70 mm/28	30 m	€ 20,50
DE523-080-00	0,80 mm/31	20 m	€ 20,50
DE523-090-00	0,90 mm/36	10 m	€ 20,50
DE523-100-00	1,00 mm/39	10 m	€ 20,50
DE523-110-00	1,10 mm/43	10 m	€ 23,10
DE523-120-00	1,20 mm/47	10 m	€ 23,10

-10%

€ **16,65**

€ **18,45**

€ **18,45**

€ **18,45**

€ **18,45**

€ **18,45**

€ **18,45**

€ **20,79**

€ **20,79**

CHIAVE SNODATA CON CONTA ATTIVAZIONI*



Caratterizzata da un "click" che permette di percepire il completamento dell'attivazione nel cavo orale e da un conta attivazioni, posto sul dorso del manico, che consente la facile annotazione delle attivazioni effettuate.

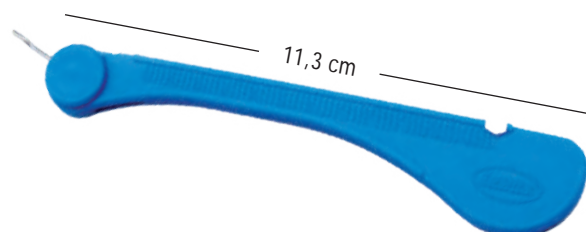

Cod. LEA0558-01

1 Conf. 10 pz

€ **18,60**

PREZZO SPECIALE



*BREVETTATO

ESPANSORE RIATTIVABILE*
CON MOLLE A BALESTRA MEMORIA®



Dispositivo con corpo di dimensioni ridotte, grazie alle molle a balestra di nichel titanio MEMORIA®, rilascia forze calibrate e costanti. La necessità di riattivazione è evidente quando le balestre contrapposte risultano visibilmente discoste: l'attivazione endorale, da effettuarsi in studio, riporterà a contatto le molle consentendo il rilascio della forza prescelta. L'espansore è realizzato in due modelli, rispettivamente 450 gr e 900 gr ed ognuno di questi è presente in due capacità espansive: 6 e 9 mm. La confezione include un'apposita clip per mantenere compresse le balestre, una chiave di sicurezza e pratiche istruzioni.



4 mm
- 11 mm -
Ø BRACCI
1,5 mm



ok ORTHODONTICS
FOR KIDS

Codice		Corpo Vite	←	→	↻	Attivaz. Max
LEA2704-09	3 molle/900gr ca.	16 mm	9 mm	0,4 mm		45

DISPONIBILI ULTERIORI MISURE
SUL NOSTRO SITO

1 Conf. 1 pz

€ 41,20

PREZZO SPECIALE

*BREVETTATO

DISGIUNTORE RAPIDO



In acciaio inossidabile biomedicale, completamente liscio, levigato senza sporgenze per un'igiene sicura. Fornito con chiavetta di sicurezza e istruzioni per i pazienti.



4 mm
- 11 mm -
Ø BRACCI
1,5 mm

Codice	Corpo Vite	←	→	↻	Attivaz. Max
LEA0620-08	12 mm	8 mm	0,8 mm		35
LEA0620-09	14 mm	9 mm	0,8 mm		40
LEA0620-11	16 mm	11 mm	0,8 mm		50
LEA0620-13	18 mm	13 mm	0,8 mm		60
LEA0620-15	20 mm	15 mm	0,8 mm		70

1 Conf. 1 pz

€ 25,76

PREZZO SPECIALE



CHIAVE PER ATTIVAZIONE

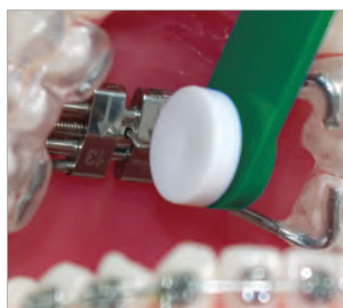

Estremamente comoda per dispositivi fissi. Il paziente evita l'ingresso delle dita nella bocca.

Cod. 033.630.001

1 Conf. 1 pz € 3,50

€ 2,98

-15%

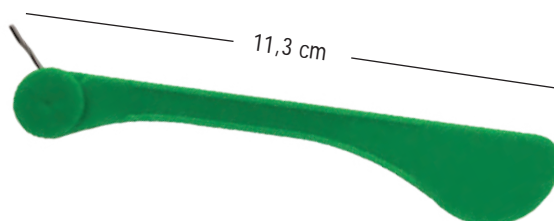

CONTATTA L'UFFICIO COMMERCIALE
PER PREVENTIVI E SCONTI SU QUANTITATIVI

051 6240560
378 3025975 WhatsApp

VITE PER SUPERIORI STANDARD *Leone*



7 mm 0,8 mm

Cod. LEA0805-11

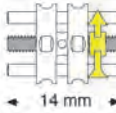

9 mm 0,8 mm

Cod. LEA0805-14



1 Conf. 10 pz



€ 27,90

PREZZO SPECIALE

VITE MEDIA *Leone*

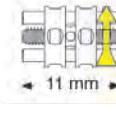

7 mm 0,8 mm

Cod. LEA0803-11

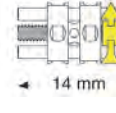

9 mm 0,8 mm

Cod. LEA0803-14



1 Conf. 10 pz



€ 27,90

PREZZO SPECIALE

VITE MICRO MONOLATERALE *Leone* CON GUIDA AD U PIEGATA



4 mm 0,4 mm

Cod. LEA0802-00



4 mm 0,4 mm

Cod. LEA0802-13



1 Conf. 10 pz



€ 43,71

PREZZO SPECIALE

VITE MICRO MONOLATERALE *Leone* CON GUIDA AD U DIRITTA

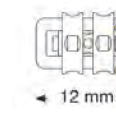

4 mm 0,4 mm

Cod. LEA0801-12



6 mm 0,4 mm

Cod. LEA0801-13



1 Conf. 10 pz



€ 43,71

PREZZO SPECIALE

VITE TRIDIREZIONALE *Leone* ANATOMICA

Con attivazione a TRE PUNTI

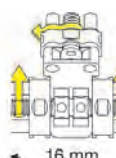

4 mm 0,4 mm

Cod. LEA0930-16

1 Conf. 1 pz

€ 22,41

PREZZO SPECIALE

VITE TRIDIREZIONALE *Leone* ANATOMICA

Con attivazione a DUE PUNTI



4 mm 0,4 mm protrusiva
0,8 mm trasversale

Cod. LEA0931-16

1 Conf. 1 pz

€ 22,41

PREZZO SPECIALE

CONTATTA L'UFFICIO COMMERCIALE PER PREVENTIVI E SCONTI SU QUANTITATIVI

051 6240560
378 3025975 WhatsApp

VITE A VENTAGLIO

SIMMETRICA

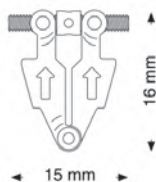

← 9 mm → ↻ 0,8 mm

Cod. LEA0515-14

1 Conf. 1 pz



€ 9,95

PREZZO SPECIALE

VITE A VENTAGLIO

ASIMMETRICA

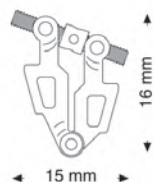

← 9 mm → ↻ 0,8 mm

Cod. LEA0516-14

1 Conf. 1 pz



€ 12,28

PREZZO SPECIALE

VITE A VENTAGLIO

IN DUE PEZZI

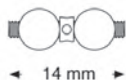

← 9 mm → ↻ 0,8 mm

Cod. LEA0815-14

1 Conf. 1 pz



€ 10,14

PREZZO SPECIALE

VITE AD ARCO

PER MANDIBOLA

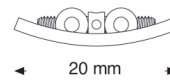

← 5 mm → ↻ 0,8 mm

Cod. LEA0517-25

1 Conf. 1 pz



€ 16,37

PREZZO SPECIALE

VITE UNIVERSALE



← 6 mm → ↻ 0,7 mm

Cod. LEA0800-10

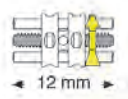

← 8 mm → ↻ 0,7 mm

Cod. LEA0800-12

1 Conf. 10 pz

3 mm
- 6,4 mm -



€ 27,90

PREZZO SPECIALE

VEDI ALTRE VITI
E ARTICOLI **Leone**
SUL NOSTRO SITO

itao.it



CONTATTA L'UFFICIO COMMERCIALE
PER PREVENTIVI E SCONTI SU QUANTITATIVI

051 6240560
 378 3025975 WhatsApp

INDICE ALFABETICO

A		Buste per trazioni extra-orali	182	Elastici extraorali	93
Accessori per allineatori	131	Buste per spazzolini e kit igiene	132	Elastici intraorali	88-91
Accessori per cefalometria	226-227	C		Elastici per legature	78-81
Accessori per fotografia	116-124	Calibro dentale	226	Elastici separatori	87
Accessori per miscelazione	107	Camici monouso	157	Elementi di rotazione	86
Adattatori per bande	211	Cannule	155	Eruptions per denti inclusi	41
Adesivi e Cementi	94-106	Cappellini e cuffie monouso	157	Espansori	253
Alginato	241	Cassetto per sterilizzare strumenti	172-173	F	
Ali di gabbiano	36	Catenelle elastiche	81-83	Fasce cervicali nicali	179
Altimetri per brackets	210	Catenelle per estrusione	41	Fascia nucale per maschera	185
Anelli codificatori per strumenti	205	Catenelle per mantelline	155	Ferma rulli	165
Antiappannante per specchi	124	Cefalometria	226-227	Fili acciaio	62
Antiossidante per saldature	247	Cementi e adesivi	94-106	Fili beta titanio no-nichel (TMA)	60-61
Applicatori elastici intraorali	92	Cere collanti	244	Fili Colboloy Blue e Remaloy	66
Applicatori per fluoro	125	Cere di protezione	130	Fili elastomerici	85
Applicatori per legature	216	Cere di utilità	240	Fili intrecciati	66
Applicatori per primer	107	Cere per bordare	244	Fili nichel titanio	57
Apribocca	110-115	Cere per modellare	244	Fili no-nichel	60-61
Archi acciaio	62-65	Cere per morsi	244	Fili per ganci	252
Archi beta titanio No-Nichel	61	Cere per occlusione	244	Fili per legature in metallo	73
Archi copper	53	Cere per scansione	244	Fili per retainer	70-71
Archi con ball post - straight post	64	Chewies aligner	131	Filo interdentale	142
Archi con loops	65	Chewing gum	145	Flux per saldare	247
Archi extra-orali	178	Chiavi per attivazione viti	252-253	Fogli acetato	227
Archi in sequenza (Kit)	55	Cialde assorbisaliva	156	Fogli per termostampaggio	228-233
Archi linguali	68-69	Cleats linguali dirette	36	Forbici	219, 236
Archi NiTi	52-60, 68-69	Clessidra per igiene	138	Fresa seghettata per aligners	234
Archi NiTi curva inversa	58-59	Collutorio per placca	126	Frese da laboratorio	235, 248-249
Archi NiTi estetici	56	Coltelli per gessi e cere	245	Frese rimuovi adesivo	108
Archi NiTi forze variabili	57	Compasso ortodontico	226	Frese per materiali termoplastici	235
Archi NiTi pretorchiati	60	Compositi ortodontici	98	Frese per profilassi	127
Archi NiTi termici	54	Contenitori per apparecchi	160-164	Frese per profilassi	127
Articolatore	246	Contenitori per bande	175	Frese diamantate per stripping	221
Asciugamani di carta	151, 156	Contenitori per brackets	174	G	
Attacchi autoleganti	10-14	Contenitori per elastici	91-92	Gadgets	133-137
Attacchi diretti estetici	4-11	Contenitori per legature/catenelle	166	Ganci a palla	252
Attacchi diretti metallo	12-24	Contenitori per modelli archivio	238	Ganci a palla no-nichel	252
Attacchi gemellari	23	Contrangolo per stripping	225	Ganci estetici per allineatori	38
Attacchi per controllo abitudini	40	Contraster per fotografie	124	Ganci per allineatori	67
Attivatore molle	76	Coppette portarifiuti	156	Ganci per archi	77
B		Correttore morso	38, 40	Ganci diretti per denti inclusi	37, 41
Bande molari anatomiche	42-46	Cranio dimostrativo	128	Ganci per trazioni extraorali	180
Barre palatali	67	Cuffie e mentoniere	180-181	Gas bomboletta	247
Bauletti contenitori per dentini	136	Cunei di rotazione	86	Gel composito multiuso	104
Bicchieri	151-152	D		Ghiaccio istantaneo	156
Bio asciugamani	151	Dinamometri	226	Gommini per lucidare	127
Bio bicchieri	151	Direzionatori di legature	215	Gommini per metallo	249
Bio box	164	Dischi diamantati per set-up	250	Gommini per profilassi	127
Bio kit igiene	146	Dischi diamantati per stripping	221	Goniometro cefalometrico	227
Bio spazzolini	146	Dischi separatori	250	Guanti	158
Bio tray	150	Disgiuntori	253	H I	
Bite-Bumper rialzi occlusali D.B.	38	Dispenser per archi	167	Igiene	138-146
Blocchetti per impasto	107	Dispenser per bande	175	Isolante	251
Bombola gas per bunsen	247	Dispenser per bicchieri	152	K	
Borsa-studio da viaggio	176-177	Dispenser per elastomeri e catenelle	166	Kit igiene	138-146
Bottoni linguali estetici diretti	38	Dispenser per guanti	169	Kobayashi	72
Bottoni linguali metallo diretti	37	Dispenser per mantelline	154	Kobayashi estetiche	72
Bottoni linguali da puntare	36	Dispenser per pinze strumenti	168-169	L	
Box per apparecchi e allineatori	160-164	Dispenser per salviette	154	Legature elastiche	78-83
Box per disinfezione	173	Dispenser per spazzolini Xilitolo	174	Legature preformate estetiche	72
Brackets autoleganti	10-14	Dispositivi funzionali	125	Legature preformate metalliche	72
Brackets estetici diretti	4-11	Distal Bender	214	Leghe per saldature	247
Brackets gemellari diretti e da puntare	23	Distalizzatore D-Bar	25	Lip Bumper	181
Brackets metallici diretti	12-24	Divaricatori per bonding/foto	110-119	Lubrificante per pinze	205
Brackets No-Nichel	21	E			
Bunsen da laboratorio e studio	247	Educatori linguali	40		
Buste contenitore per maschere	183				

M	
Mandrini	250
Manico per specchi fotografici	124
Manici per specchietti	218
Mantelline	154
Markers per archi	59
Maschere facciali ortodontiche	184-187
Mascherine chirurgiche e FFP2	153
Mathieu	208
Matite per segnare archi	59, 227
Mentoniere e cuffie	180-181
Mini Mold	39
Mini tubi D.B.	31
Misuratori per bracket	210
Misuratori per stripping	223
Modelli dimostrativi	128
Modello maxi per igiene orale	129
Moduli di sganciamento automatico	180
Moldina	247
Molle acciaio	74
Molle nichel titanio	74-75
Monouso	148-159
Mordenzanti	101
Mosquito	209

N	
Nastri codificatori	205
Nola Dry Field	113

O	
Occhiali protettivi	148-149
Occhielli direct bonding	37
Occlusore	246
Olio lubrificante	205
Organizer per archi	167
Organizer per bande	175
Organizer per brackets	174
Organizer per compositi	167
Organizer per elastomeri e catenelle	166
Organizer per guanti	169
Organizer per mantelline	154
Organizer per markers	59
Organizer per pinze e strumenti	168-169
Organizer per salviette	154
Organizer per rulli	165
Ortho-box	160-164
Ortho-Strip	225

P Q	
Pasta di protezione per saldature	247
Pastiglie per placca	126
Pellicola protettiva	159
Pennellini monouso	107
Peroni in silicone	249
Piastre in vetro per cemento	220
Piastre termostampabili	228-233
PINZE:	
• Aderer	206
• Adams	207
• archi linguali	197
• baionette	198
• becco d'uccello	196
• Cinch Back per fili NiTi	193
• concavo convessa	196
• De La Rosa	198
• Hollow Chop	198
• How	194
• Jaraback	196
• Johnson	197
• Light Wire	196
• McKellops	206

• Nance	199
• rimuovi adesivo	198
• rimuovi brackets	195
• rimuovi bande	195
• serrare ganci	197
• stop a "V"	197
• tre becchi	199
• Tweed becchi rettangolari	197
• Tweed per Loops	199
• universale Dolphin Style	207
• universale Dr. Otto	194
• universale-Taper Style	207
• Young	199
• Weingart	193
Pinze da laboratorio	206-207
Pinze Mathieu	208
Pinze Mosquito	209
Pinze per allineatori e mascherine	200-204
Pinze per elastici separatori	209
Pinzette per carta da articolazione	217
Pinzette per brackets	212
Pinzette per medicazione	217
Pinzette per saldatura	247
Pinzette per tubi buccali	213
Pontic	103
Porta aghi Mathieu	208
Porta apparecchi	160-164
Porta archi	167
Porta bicchieri	152
Porta frese	170-171
Porta impronte	239-240
Porta modelli da archivio	238
Porta modelli da trasporto	242
Porta pinze	168
Porta radiografie	147
Porta rulli	165
Pozzetti monouso	107
Primers	95-97
Profilassi	125-127
Protezioni dentali	130
Pulibox	164
Pulizia porta impronte	240
Punte abrasive metalli e plastica	235
Punte rimuovi adesivo	109
Pupazzi didattici	129

R	
Radiografie raccoglitori	147
Regolo ortodontico	226
Resine ortodontiche	251
Resine per allineatori	103
Retainers box	163
Retainers fili	70-71
Retrattori per fotografie	116-121
Rialzi occlusali D.B.	38-40
Righello	226
Rimuovi allineatori	131
Rotoli per sterilizzazione	159
Rulli cotone	156

S	
Sacchetti per elastici	91
Sacchetti Pvc per impronte	242
Saldatura ortodontica	247
Salviette	154
Scatole portamodelli	238
Scheda pazienti	147
Schede portaradiografie	147
Schermi orali	125
Scovolini per igiene	143
Scovolini per profilassi	127

Separatori elastici	87
Sigillante fotopolimerizzabile	100
Soluzione etilica per allineatori	236
Soluzioni detergenti portaimpronte	240
Sonde	216
Spatole per alginati/gessi	243
Spatole per cementi	220
Spatole per miscelazione monouso	107
Spatole per modellare la cera	245
Spazzole per lucidare	246
Spazzolini per profilassi	127
Spazzolini per rifinitura mascherine	234
Spazzolini da denti	138-146
Specchi per foto	122-123
Specchietti intraorali	218-219
Specchio da studio	128
Spessimetro per stripping	223
Spingibande	211
Spruzzatore per resine	251
Stop per archi	76
Stripping	221-225
Strumento converti tubi	210
Strisce abrasive/diamantate	222-223
Strumenti di utilità	214-216
Strumenti per implantologia	217
Strumenti per rimuovere legat.elast.	216
Strumenti per rimuovere mascherine	131
Strumenti per pieghe distali	214
Strumenti per stripping	224-225

T	
Tabelle di conversione bande	44-45
Tazze per alginati/gessi	241
Termoregolatore lthermal	204
Termostampaggio	228-233
Torrette per archi	227
Toglibande	195
Toglibrackets	195
Tovaglioli	154
Tray	150-152
Trimming wheel	234
Trolley-studio da viaggio	176-177
Tronchesi da laboratorio	206
Tronchesi per allineatori	200-201
Tronchesini per fili duri	192
Tronchesini distali	188-189
Tronchesini per legature	190-191
Tubi ausiliari incrociati	67
Tubi buccali da puntare e diretti	26-35
Tubi elastomerici di protezione	84
Tubi elastomerici per legature	85
Tubi linguali	36

U V W	
Vassoi monouso	150-152
Vassoio alluminio	172
Visiere protettive	148-149
Viti di espansione	254-255
Viti per disgiuntori	253

Z	
Zoccolatori per modelli	243

CONDIZIONI GENERALI DI VENDITA

❶ Il presente catalogo sostituisce ed annulla tutti i precedenti.

❷ I prezzi indicati si intendono al netto dell'I.V.A. e possono essere variati senza preavviso.

❸ L'importo **MINIMO** per l'evasione degli ordini è € 55,00 I.V.A. esclusa.

❹ Gli ordini d'importo pari o superiore a € 200,00 (I.V.A. esclusa e al netto di eventuali sconti) saranno evasi **senza oneri di spedizione*** su tutto il territorio nazionale. Le spedizioni sono effettuate a mezzo corriere espresso.

Per ordini di importo inferiore a € 200,00 (I.V.A. esclusa e al netto di eventuali sconti) verranno **addebitate le spese di trasporto:**

- spedizione in contrassegno € 20,00+IVA 22%
- per tutte le altre spedizioni € 15,00+IVA 22%

Per ogni spedizione vengono addebitati € 1,80 come contributo fisso per le spese di imballo e spese amministrative.

❺ L'indicazione del codice prodotto è indispensabile per la corretta e veloce evasione dell'ordine. Gli ordini effettuati attraverso il nostro **e-order (www.itaonet.com)** avranno **priorità di evasione** rispetto a quelli telefonici, e-mail o fax.

❻ Le modalità di pagamento accettate sono: contrassegno con assegno o contanti, bonifico bancario anticipato ed esclusivamente per gli ordini effettuati online carta di credito. Qualsiasi altro sistema di pagamento deve essere preventivamente autorizzato dalla Direzione. Su tutti gli importi dovuti alla ditta ITA.O Italian Orthodontic System S.r.l. non pagati nei termini convenuti matureranno interessi di mora, ferma ogni altra soluzione di legge e di contratto in ragione dell'inadempienza. Le spese per eventuali insoluti verranno addebitate al cliente.

❼ Nessun reclamo verrà preso in considerazione trascorsi **30 GIORNI** dal ricevimento della merce, salvo nel caso di difetti di fabbricazione del prodotto. Gli eventuali resi di materiale dovranno essere preventivamente concordati ed autorizzati dalla Direzione e dovranno essere accompagnati

dal previsto documento di trasporto indicante il numero e la data della fattura relativa al prodotto contestato. Inadempiendo a quanto sopra indicato, la merce resa verrà immediatamente respinta al mittente.

La ITA.O Italian Orthodontic System S.r.l. non si assume **❸** nessuna responsabilità circa l'impiego dei prodotti descritti nel presente catalogo, i quali, essendo destinati ad esclusivo uso ortodontico e odontoiatrico, devono essere utilizzati unicamente da personale specializzato e legalmente abilitato, che rimarrà unico responsabile della costruzione e dell'applicazione dei dispositivi realizzati con i suddetti prodotti. La ITA.O Italian Orthodontic System S.r.l. non si assume responsabilità circa possibili danni, lesioni od altro causati dall'utilizzo improprio dei prodotti.

Per qualsiasi controversia è competente il Foro di Bologna.

- ❶ Per quanto non previsto espressamente dalle presenti
- ❷ condizioni generali valgono le norme del Codice Civile.

TRATTAMENTO DEI DATI PERSONALI

Ai sensi dell'articolo 13 e 14 del Regolamento (EU) 2016/679 (regolamento generale sulla protezione dei dati GDPR), in relazione ai dati personali da noi acquisiti o che acquisiremo anche verbalmente, informiamo che saranno da noi trattati per le finalità commerciali e promozionali di vendita indicate nell'**informativa della nostra azienda, consultabile e scaricabile dal nostro sito internet: www.itaonet.com**

Come previsto dagli artt. 15 e ss. del GDPR, in ogni momento l'interessato potrà esercitare i suoi diritti di: modifica, cancellazione o limitazione del trattamento dei propri dati, inviando una e-mail all'indirizzo **privacy@itaonet.com**. Un messaggio confermerà l'accoglimento della richiesta.

** escluse le spedizioni con peso (volumetrico) superiore a 10 kg e le isole minori. (Per i pagamenti tramite contrassegno saranno addebitati, a prescindere dal totale dell'ordine, 10 € di commissioni).*

MODALITÀ DI PAGAMENTO

BONIFICO BANCARIO ANTICIPATO:



sconto extra 3% sull'importo merce (I.V.A. esclusa ed al netto di eventuali sconti) con pagamento **tramite bonifico bancario effettuato in anticipo alla partenza della merce.**

Al ricevimento dell'ordine, verrà inviata fattura proforma con dettaglio dei prodotti disponibili ed esatto importo da bonificare. Per velocizzare la spedizione della merce si consiglia l'invio di copia della ricevuta di pagamento via email a: **amministrazione@itaonet.com**

CONTRASSEGNO:



pagamento alla consegna della merce in contanti o con assegno bancario non trasferibile intestato a ITA.O S.r.l. (costo di commissione € 10)

CARTA DI CREDITO:



valida solo per ordini sul nostro e-order.

ALTRI SISTEMI DI PAGAMENTO:



eventuali diverse modalità di pagamento dovranno essere concordate ed autorizzate preventivamente con la Direzione.

DISTRIBUTORE UFFICIALE PER L'ITALIA



ORTHODONTICS®

Quality Manufacturing. Exceptional Service.

itaio®
ITALIAN ORTHODONTIC SYSTEM

ITA.O ITALIAN ORTHODONTIC SYSTEM S.R.L.
via Merighi 30/3 - 40055 Villanova di Castenaso (BO)
Tel. 051.6240560 - Fax 051.6240074
info@itaonet.com

www.itaonet.com - itao.it

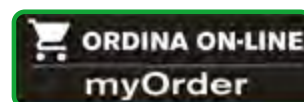

 **itao.it** 



EDIZIONE APRILE 2026

PREZZI E OFFERTE VALIDI FINO A NUOVA PUBBLICAZIONE