

FRESE IN TUNGSTENO

RIMUOVI ADESIVO

edenta e

Frese in tungsteno, per la rimozione dei residui di adesivo, con speciale copertura in Nitruro di Titanio, che non si riscalda e non si impasta. Utilizzate a bassa velocità sono molto efficaci per rimuovere grossolanamente i residui di adesivo senza produrre un'elevata rugosità. La speciale geometria delle lame consente di asportare i residui in modo mirato e con vibrazioni minime.



ATTACCO RA
CONTRANGOLO
(30000 GIRI)



LUNGHEZZA TESTA FRESA 3,5 mm

Cod. 010.100.660

LUNGHEZZA TESTA FRESA 4,2 mm

Cod. 010.100.665

1 Conf. 5 pz. € ~~42,95~~

€ 35,22

-18%



LUNGHEZZA TESTA FRESA 4,2 mm

Cod. 010.100.650

1 Conf. 5 pz. € ~~42,95~~

€ 35,22

-18%

FRESE IN TUNGSTENO

RIMUOVI ADESIVO

edenta e

Frese per la rimozione dei residui di adesivo con sezione a chamfer per non segnare lo smalto e testa arrotondata per la protezione della gengiva.



LUNGHEZZA TESTA FRESA 5 mm
ATTACCO FG 314 PER TURBINA

Cod. 010.100.501

1 Conf. 5 pz. € ~~71,10~~

€ 54,75

-23%



LUNGHEZZA TESTA FRESA 5 mm
ATTACCO RA 204 CONTRANGOLO

Cod. 010.100.601

1 Conf. 5 pz. € ~~73,10~~

€ 56,29

-23%

FRESE IN TUNGSTENO RENEW® FINISHING SYSTEM

RIMUOVI ADESIVO

RELIANCE®
ORTHODONTIC
PRODUCTS



Frese per la rimozione dei residui di adesivo dallo smalto, porcellana, metallo o composito.

ATTACO FG

- rimozione rapida dell'adesivo
- non rovinano lo smalto
- da usare con o senza acqua

VIDEO
TUTORIAL
itao.it



LUNGHEZZA TESTA FRESA 5 mm

CORTA 118S
Cod. JRSB



1 Pezzo € ~~18,95~~

LUNGHEZZA TESTA FRESA 8 mm

LUNGA 118L
Cod. JRSBL



€ 13,08

-31%

LUNGHEZZA TESTA FRESA 7,5 mm

STRETTA 218
Cod. JRSB2



LUNGHEZZA TESTA FRESA 2 mm

TONDA 815
Cod. JRSB815



1 Pezzo € ~~19,90~~

€ 15,92

-20%

Ideale per rimuovere l'adesivo sulle superfici linguali dei denti anteriori.

PUNTE IN CARBURO DI SILICIO



Punte per la rimozione di adesivo in carburo di silicio di altissima qualità a legante ceramico. Granulometria media. Da utilizzare a bassa velocità (FG 15000 giri e RA 7000 giri)

1 Conf. 12 pz. € ~~35,00~~

€ **28,70**

-18%



LUNGHEZZA TESTA FRESA 7 mm
ATTACCO FG PER TURBINA

Cod. 010.100.210



LUNGHEZZA TESTA FRESA 7 mm
ATTACCO RA CONTRANGOLO

Cod. 010.100.220

PUNTE ORTHOFLEX RIMUOVI ADESIVO

Punte con speciale superficie porosa (più porosa e tenera dell'Arkansas), da usare per la rimozione dell'adesivo e come seconda fresa per la rifinitura. Abrasive ma non rovinano lo smalto. Attacco RA per contrangolo (15000 giri).



A) LUNGHEZZA TESTA FRESA 10 mm

Cod. 010.100.010

B) LUNGHEZZA TESTA FRESA 6 mm

Cod. 010.100.011

1 Conf. 6 pz. € ~~57,30~~

€ **45,84**

-20%

PUNTE ARKANSAS BIANCHE

Punte per la rimozione dei residui di adesivo. Ideale per la levigatura dello smalto dopo la rimozione dei brackets.

Confezione da 12 punte per tipo

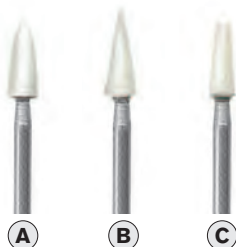

ATTACCO
FG turbina



ATTACCO
RA contrangolo

1 Conf. 12 pz. € ~~30,80~~

€ **23,72**

-23%

| Tipo | A | | B | | C | |
|--------|----------------|-------------|----------------|-------------|----------------|-------------|
| | RA contrangolo | FG turbina | RA contrangolo | FG turbina | RA contrangolo | FG turbina |
| ISO | 243 505 025 | | 161 505 025 | | 171 505 025 | |
| Codice | 010.100.001 | 010.100.101 | 010.100.002 | 010.100.102 | 010.100.003 | 010.100.103 |

PUNTE RENEW® FINISHING SYSTEM

RIMOZIONE RESIDUI DI ADESIVO E RIFINITURA

Disponibili con attacco FG e RA (max 20.000 giri)

- rimozione di piccole quantità residue di adesivo dallo smalto
- pulizia e lucidatura della superficie del dente
- non si riscaldano
- la forma affusolata facilita la rimozione vicino alla gengiva

ATTACCO FG
Cod. JRSPFG



ATTACCO RA
Cod. JRSPPL



1 Conf. 12 pz. € ~~61,70~~

€ **43,19**

-30%



EVACU DIVARICATORE LABIALE EXTRAORALE SOFT

GESTENCO

Retrattore dotato di due occhielli per l'ancoraggio di un aspirasaliva standard. Le comode alette laterali facilitano il posizionamento e la rimozione del retrattore. La struttura in plastica liscia, morbida, traslucida e antiriflesso è completamente autoclavabile. Misura unica, adatta per adolescenti e adulti.

Autoclavabile 121°C.

OCCHIELLO
PER ANCORAGGIO
ASPIRASALIVA

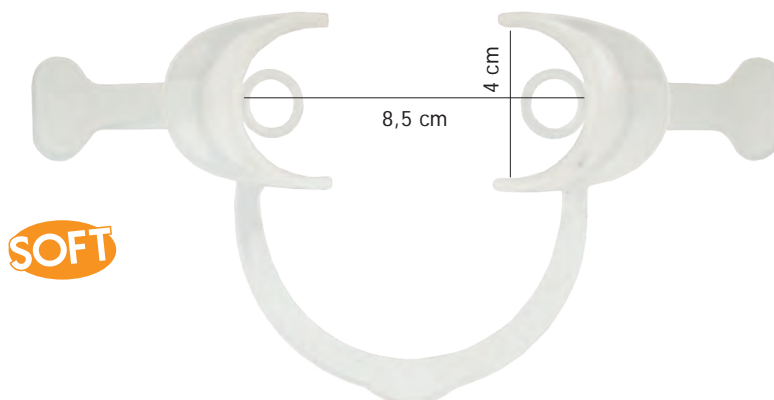

SOFT

Cod. JEV-00-01

1 Conf. 1 pz. € ~~32,50~~

€ 27,63

-15%

DIVARICATORE LABIALE EXTRAORALE SOFT

GESTENCO

Realizzato in plastica morbida opaca con impugnature laterali.

Autoclavabile 121°C.

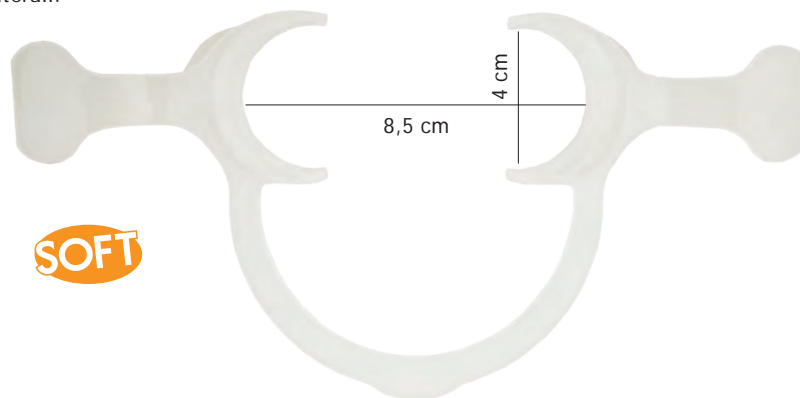

SOFT

Cod. JCR-00-01

1 Conf. 1 pz. € ~~32,50~~

€ 26,00

-20%

THOMAS PHOTO/CHEEK RETRACTOR

GESTENCO

La particolare forma a V (più profonda delle estremità del retrattore) permette un facile accesso alle aree posteriori, favorendo il bonding su premolari e molari. Ideale sia come apribocca sia come retrattore per foto.

Autoclavabile 121°C.

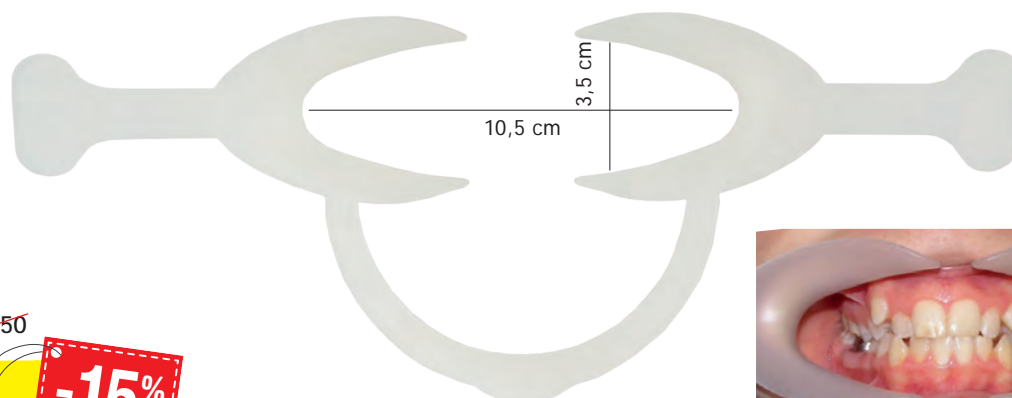

Cod. JTR-00-01

1 Conf. 1 pz. € ~~32,50~~

€ 27,63

-15%



SCANDEE DIVARICATORE LABIALE EXTRAORALE

SAGA DENTAL SUPPLY



Divaricatori con alette laterali che facilitano il posizionamento e la rimozione. Utili anche per tirare la guancia anteriormente durante l'incollaggio del segmento laterale.

Autoclavabile 121°C.

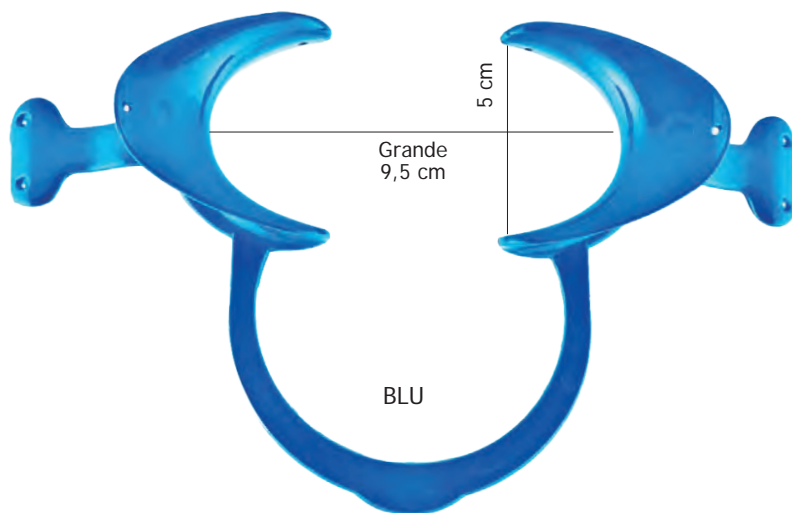
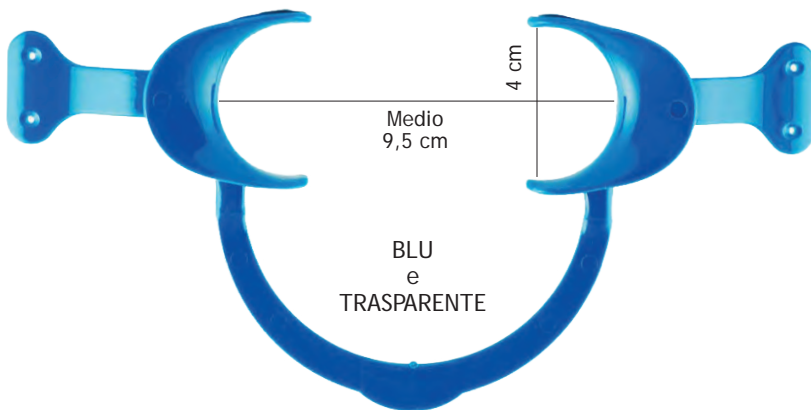
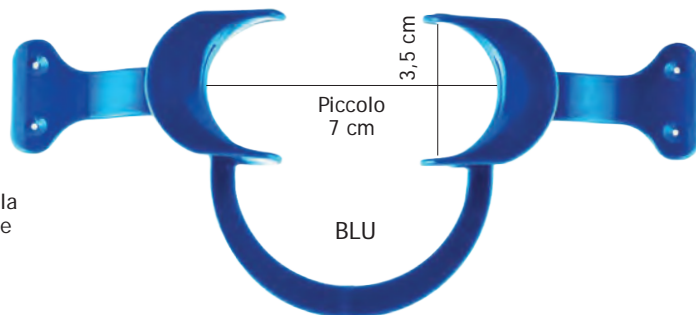

VERSIONE IN PC (POLICARBONATO - RIGIDO)

Piccolo BLU Cod. S05056B

Medio BLU Cod. S05057B

Medio TRASPARENTE Cod. S05054

Grande BLU Cod. S05058B

1 Conf. 1 pz. € ~~26,70~~

€ 20,56 **-23%**

VERSIONE IN PP (POLIPROPILENE - SOFT)

Medio TRASP. OPACO Cod. S05066

1 Conf. 1 pz. € ~~21,40~~

€ 14,98 **-30%**

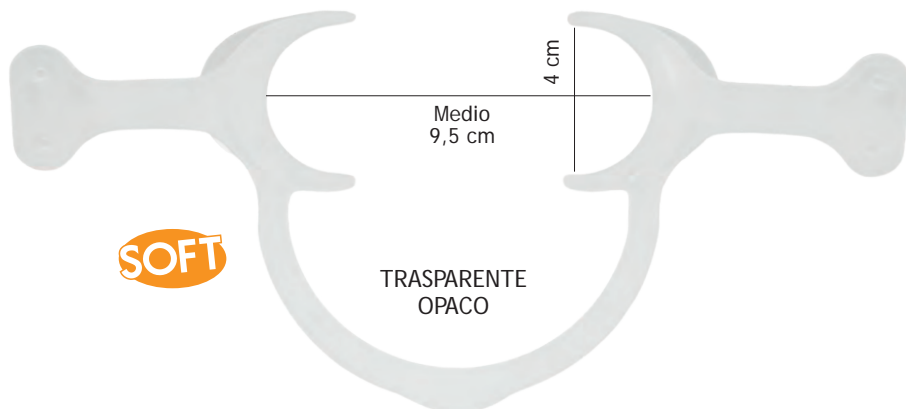

DIVARICATORE LABIALE EXTRAORALE SOFT

In policarbonato trasparente che non riflette la luce del flash.
Materiale molto morbido.

Autoclavabile 134°C.

SOFT

Piccolo Cod. 022.500.210
Grande Cod. 022.500.200



1 Conf. 1 pz. € ~~8,70~~

€ **6,18**

-29%

DIVARICATORE LABIALE EXTRAORALE

Realizzato in materiale termoplastico molto resistente. Flessibile e privo di spigoli
con un effetto satinato opaco per evitare la riflessione della luce del flash e delle luci ambientali.
Colore bianco. Con alette per guance.

Autoclavabile 121°C.

Piccolo Cod. 004.75.01.136
Grande Cod. 004.75.01.146



1 Conf. 1 pz. € ~~12,50~~

€ **7,50**

-40%

SPANDEX® DIVARICATORE LABIALE EXTRAORALE

In policarbonato trasparente che non riflette la luce del flash.
Confortevole per il paziente e facile da inserire in bocca.
Permette una visione integrale dei frontali e dei molari.

Autoclavabile 121°C.

Piccolo Cod. 011.300.091
Grande Cod. 011.300.090

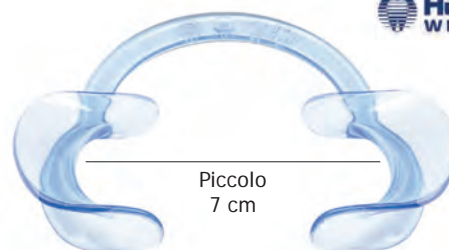
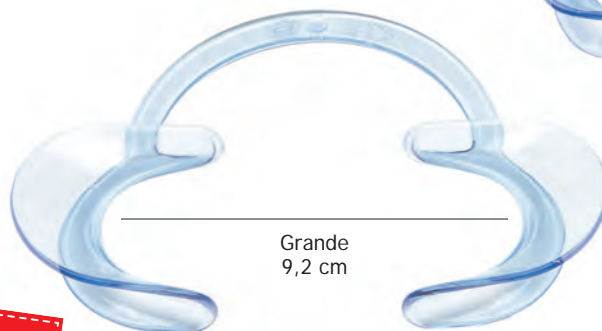

1 Conf. 2 pz. € ~~21,20~~

€ **14,84**

-30%



LC DIVARICATORE LABIALE EXTRAORALE

Versione in policarbonato, rigida e trasparente, disponibile in tre misure. Versione in polipropilene, soft e opaca, disponibile nella misura media.

Autoclavabile 121°C.

VERSIONE IN PC (POLICARBONATO - RIGIDO)

| | | |
|---------|-------------|-------------|
| Piccolo | TRASPARENTE | Cod. S05041 |
| Medio | TRASPARENTE | Cod. S05045 |
| Grande | TRASPARENTE | Cod. S05040 |

VERSIONE IN PP (POLIPROPILENE - SOFT)

| | | |
|-------|--------------|-------------|
| Medio | TRASP. OPACO | Cod. S05070 |
|-------|--------------|-------------|

1 Conf. 1 pz. € ~~11,00~~

€ 7,70 **-30%**

SAGA DENTAL SUPPLY

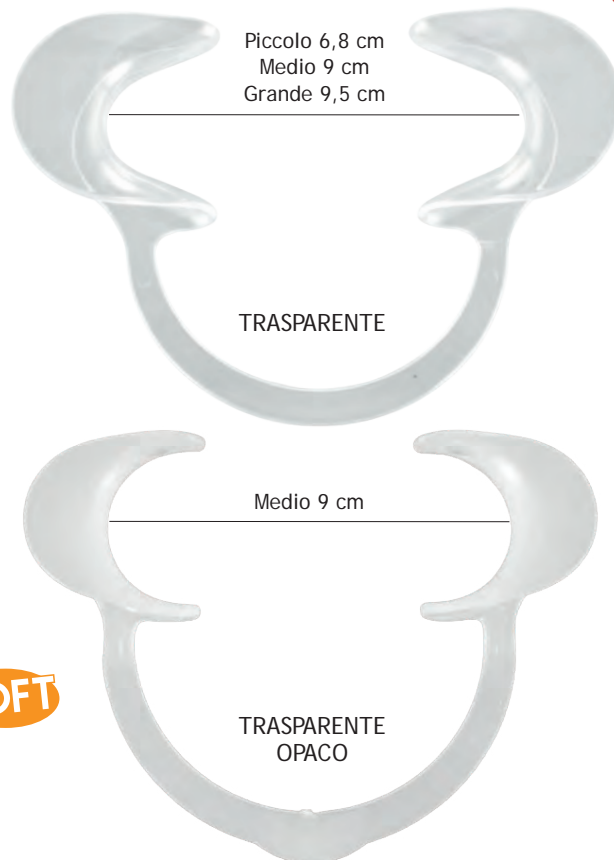

SISTEMA NOLA DRY FIELD

Ideato per isolare le arcate dalla lingua e dalle guance ottenendo, mediante l'aspirazione, la bocca completamente asciutta.

Il sistema di bloccaggio della lingua permette al paziente di deglutire liberamente.

Utilizzando questo sistema si ottiene il totale campo asciutto, senza l'uso di tamponi o rulli di cotone.

- L'intera arcata è a disposizione per il bonding
- Regolabile in lunghezza
- Massimo comfort per il paziente
- Completamente autoclavabile fino a 135°C

SISTEMA NOLA DRY FIELD KIT

Contenuto: 1 divaricatore con connettore flessibile
- 1 modulo blocca lingua - 2 tubi laterali
- 1 connettore a "Y" con adattatore basso volume

| | |
|-----------------|------------------|
| Piccolo (Rosso) | Cod. 035.300.400 |
| Grande (Bianco) | Cod. 035.300.401 |

1 Kit € ~~89,99~~

€ 62,99 **-30%**



TCL DIVARICATORE LABIALE INTRAORALE

Apribocca con dispositivo per il bloccaggio della lingua e impugnature laterali.
Disponibile in due misure.

Autoclavabile 121°C

Piccolo Cod. S05062

Grande Cod. S05063

1 Conf. 1 pz. € ~~26,55~~

€ **18,59**

-30%

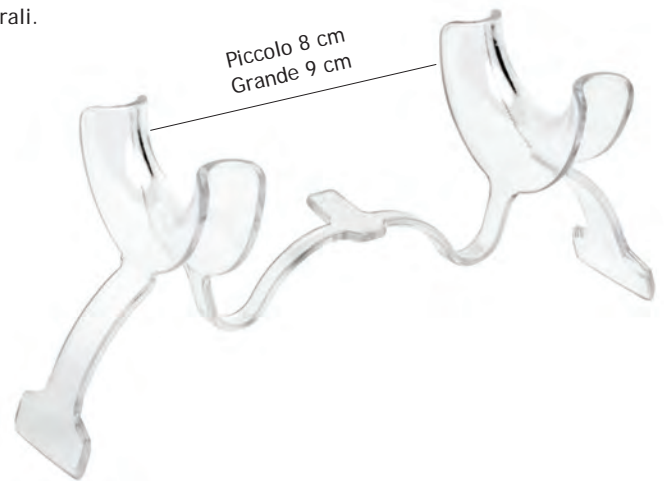

DIVARICATORE LABIALE EXTRAORALE

RELIANCE
ORTHODONTIC PRODUCTS

Realizzato in materiale medicale, resistente a ripetute sterilizzazioni.
Con alette per guance, garantisce il massimo comfort al paziente.
L'apertura è regolata da una leggera tensione.
Disponibile in due misure small e large.

Sterilizzabile a caldo fino a 177°C e autoclavabile.

Piccolo Cod. JCH2

Grande Cod. JCH1

1 Conf. 1 pz. € ~~42,95~~

€ **30,07**

-30%

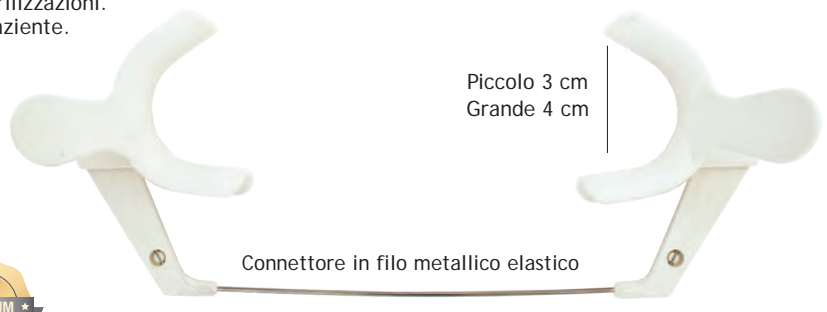

Piccolo 12 cm
Grande 14,5 cm

ALETTA PER GUANCE



DIVARICATORE LABIALE EXTRAORALE

MORELLI

Realizzato in materiale termoplastico molto resistente.
Flessibile e privo di spigoli con un effetto satinato opaco per evitare la riflessione della luce del flash e delle luci ambientali.
Colore bianco. Con alette per guance.
Disponibile in due misure.

Autoclavabile 121°C.

Piccolo Cod. 004.75.01.133

Grande Cod. 004.75.01.143

1 Conf. 1 pz. € ~~18,50~~

€ **13,50**

-27%

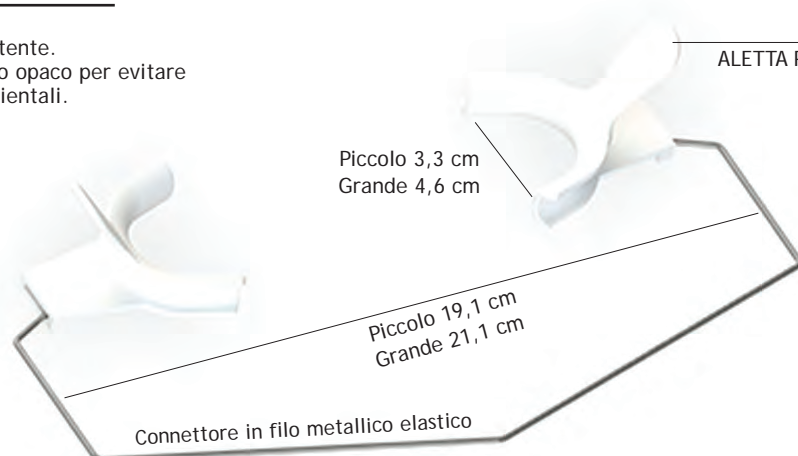

Piccolo 19,1 cm
Grande 21,1 cm

LIP RING RETRACTOR

Divaricatore labiale verticale, particolarmente indicato durante le operazioni di stripping in quanto dotato di protezione per le labbra. Adatto anche per il bonding.

Sterilizzabile a freddo.



Piccolo Cod. S05082

Grande Cod. S05064

1 Conf. 1 pz. € ~~14,35~~

**NON AUTOCLAVABILE
STERILIZZARE A FREDDO**

€ **9,76**

-32%

MIRAHOLD®-BLOCK



Apribocca in silicone con possibilità di fissaggio alla guancia grazie ad apposito accessorio. Garantisce un corretto posizionamento della bocca.

Autoclavabile 121°C



Confezione da 12 pezzi
(6 grandi + 6 piccoli)
+ un accessorio per fissaggio



Cod. 011.605.210

1 Conf. € ~~34,00~~

€ **25,50**

-25%

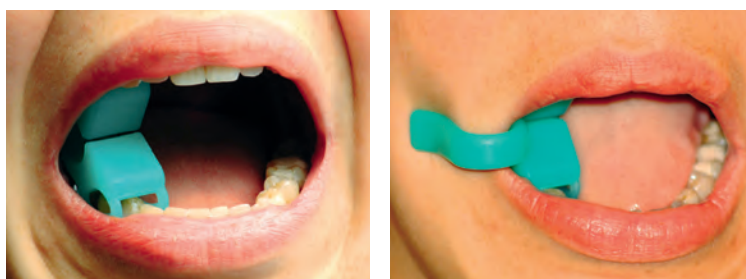

PRODOTTI PER STRIPPING



VEDI pag. 221-225



**FINO A
-28%**



UN OMAGGIO PER I TUOI ACQUISTI



Per ordini da € 450,00 e da € 990,00 INFO PAG.3

RETRATTORE DOPPIO PER FOTO OCCLUSALI

SAGA DENTAL SUPPLY

NOVITÀ

Divaricatore occlusale progettato per la retractione di labbra e guance durante l'esecuzione di foto occlusali dell'arcata mandibolare e mascellare. Angolato con bordi lisci e confortevoli.

Autoclavabile fino a 121°C.

Cod. S05018

1 Conf. 2 pz. € ~~38,00~~

€ **32,30** -15%



K&K DIVARICATORE PER FOTO OCCLUSALI

SAGA DENTAL SUPPLY

NOVITÀ

Divaricatore occlusale progettato per la retractione di labbra e guance durante l'esecuzione di foto occlusali dell'arcata mandibolare e mascellare. Angolato per una maggiore comodità al polso e per poter essere sostenuto dal paziente. Bordi lisci e confortevoli. Disponibili in due misure: piccola per bambini e media per adolescenti e adulti

Autoclavabile fino a 121°C.



VERSIONE IN PC
POLICARBONATO TRASPARENTE

- A) Medio Cod. S05047
- B) Piccolo Cod. S05046

1 Conf. 1 pz. € ~~24,60~~

€ **16,73** -32%

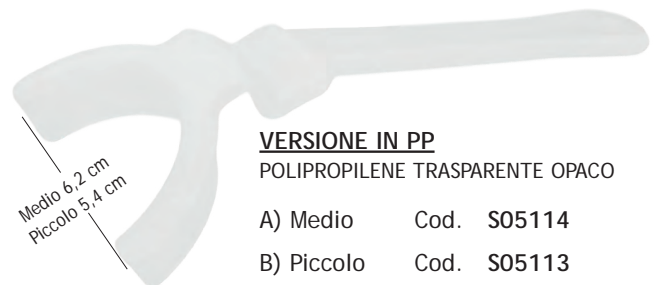

VERSIONE IN PP
POLIPROPILENE TRASPARENTE OPACO

- A) Medio Cod. S05114
- B) Piccolo Cod. S05113

1 Conf. 1 pz. € ~~25,00~~

€ **19,50** -22%

DIVARICATORE PER FOTO OCCLUSALI

GESTENCO



Autoclavabile fino a 120°C.

- A) Adulto Cod. JLR-00-01-1
- B) Bambino Cod. JLR-00-02-1

1 Conf. 1 pz. € ~~26,50~~

€ **22,53** -15%

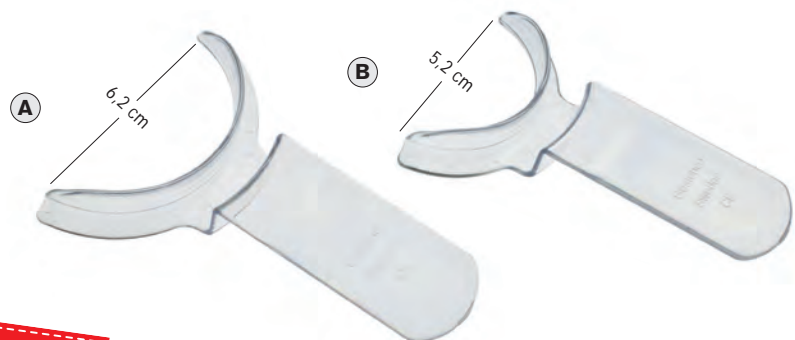

DIVARICATORE A FORCHETTA PER FOTO OCCLUSALI IN ACCIAIO



Divaricatore per labbra, eccellente per foto occlusali. Realizzato in acciaio con rivestimento in Nitruro di Titanio Nero. L'utilizzo del Nitruro di Titanio permette al divaricatore di essere autoclavato a 134° senza che il rivestimento si danneggi o si rovini facilmente. Il rivestimento Nero ha la particolarità di non riflettere la luce al momento della fotografia, così da evitare riflessi o eventuali distorsioni dell'immagine ottenuta.

Autoclavabile fino a 134°C.

Cod. 002.437.010B

1 Conf. 1 pz. € ~~49,60~~

€ **39,68**

-20%



RIVESTIMENTO IN NITRURO DI TITANIO NERO

DIVARICATORE A FORCHETTA PER FOTO OCCLUSALI



Il design di questo divaricatore favorisce la massima apertura rendendolo ideale per le foto occlusali. I bordi lisci e arrotondati assicurano il massimo comfort al paziente e gli angoli piegati aiutano la retrazione del labbro.

Autoclavabile fino a 121°C.

Disponibili in due misure:

A) Grande Cod. S05098

B) Piccolo Cod. S05097

1 Conf. 1 pz. € ~~25,90~~

€ **18,65**

-28%

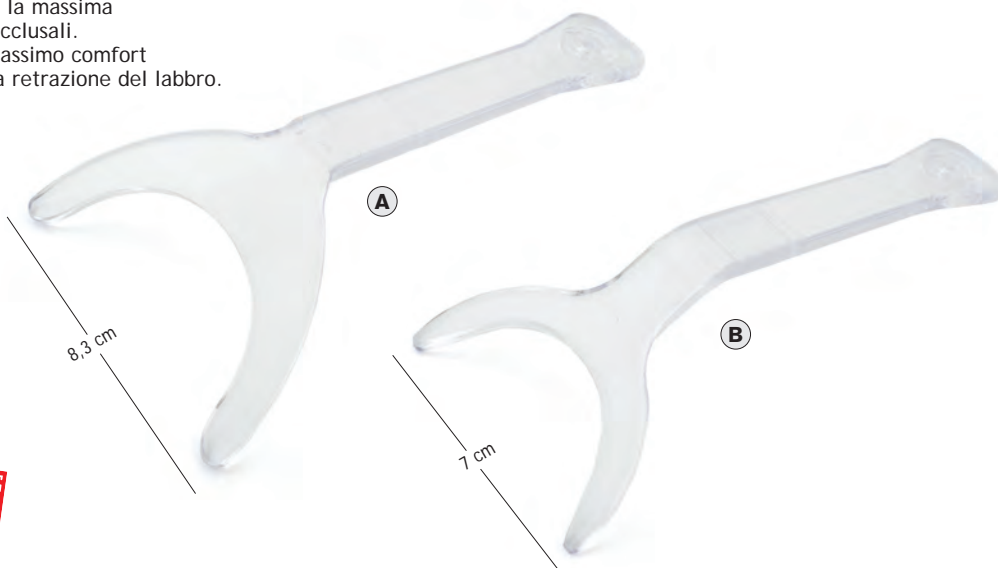

COMBEE DIVARICATORE PER FOTO COMBINATO



Realizzato in policarbonato trasparente per foto occlusali: da un lato divaricatore labiale laterale, dall'altro retrattore a forchetta.

Autoclavabile fino a 121°C.

A) Grande Cod. S05049

B) Piccolo Cod. S05048

1 Conf. 1 pz. € ~~22,00~~

€ **15,84**

-28%

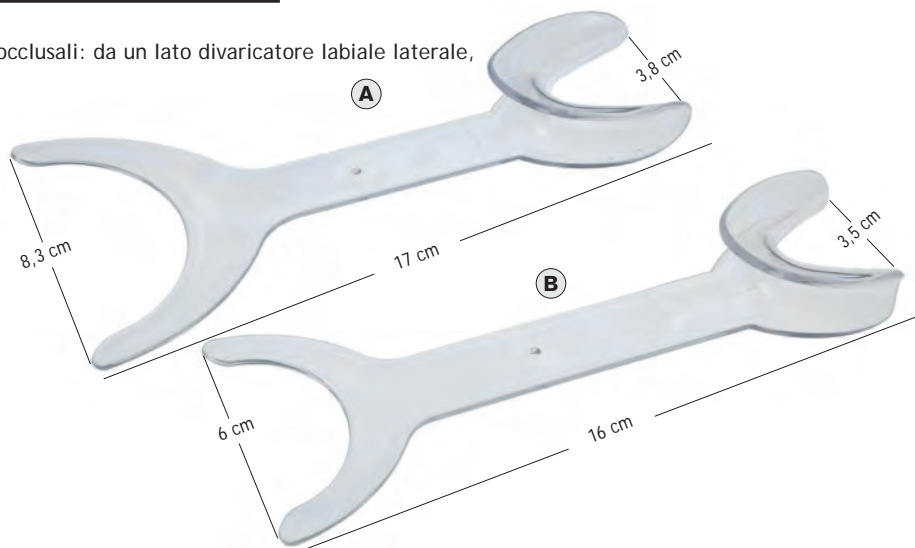

RETRATTORE PER FOTO ANTERIORI E POSTERIORI



Disponibile in policarbonato trasparente o nero.

Autoclavabile fino a 121°C.

SAGA DENTAL SUPPLY



Trasparente Cod. S05079

1 Conf. 2 pz. € ~~27,50~~

€ 20,63 -25%

Nero Cod. S05028

1 Conf. 2 pz. € ~~31,00~~

€ 23,25 -25%

DIVARICATORE PER FOTO

Disponibile in due misure. Ideale per fotografie grazie alla lunghezza del suo manico.

Autoclavabile fino a 121°C.

SAGA DENTAL SUPPLY

A) Grande Cod. S05081

B) Piccolo Cod. S05080

1 Conf. 2 pz. € ~~21,50~~

€ 15,48 -28%

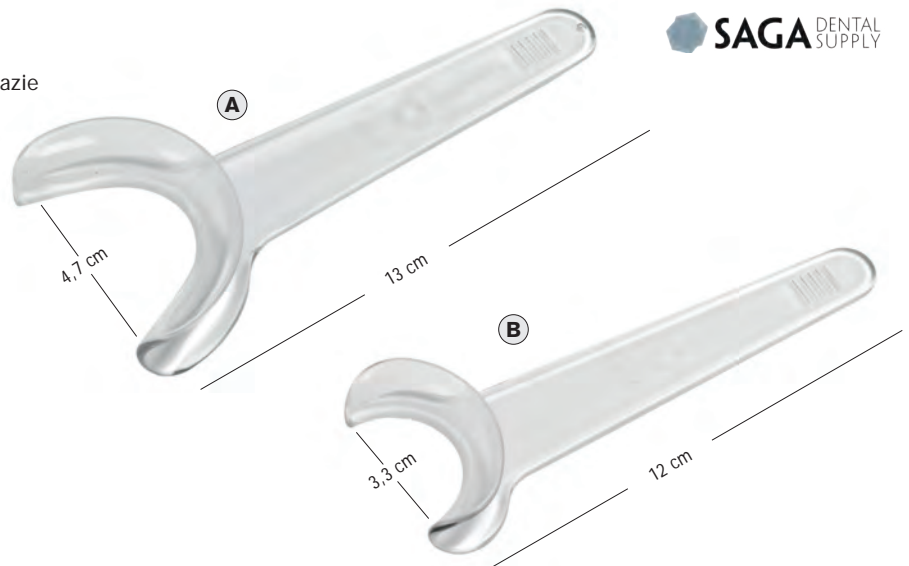

DIVARICATORE PER FOTO

Disponibile in due misure. Ideale per fotografie grazie alla lunghezza del suo manico.

Autoclavabile fino a 134°C.

ACTEON

A) Grande Cod. 022.500.400

B) Piccolo Cod. 022.500.410

1 Conf. 1 pz. € ~~8,60~~

€ 6,19 -28%

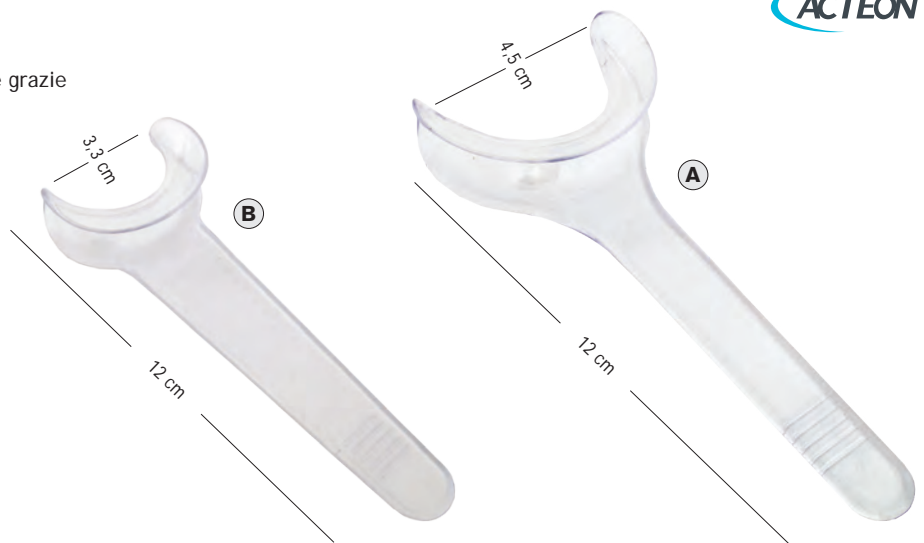

MAXEE DIVARICATORE PER FOTO COMBINATO

SAGA DENTAL SUPPLY



Realizzato in policarbonato trasparente. Massima veduta posteriore. Manico con zigrinature.

Autoclavabile fino a 121°C.



A) Small Cod. S05024

B) Large Cod. S05025

1 Conf. 2 pz. € ~~27,95~~

€ 20,96

-25%

MAXEE DIVARICATORE PER FOTO DOPPIO

SAGA DENTAL SUPPLY

Autoclavabile fino a 121°C.

Policarbonato trasparente:

A) Small Cod. S05050

B) Medium Cod. S05051

C) Large Cod. S05052

1 Conf. 2 pz. € ~~27,50~~

€ 19,25

-30%

Policarbonato nero:

D) Small Cod. S05020

E) Large Cod. S05036

1 Conf. 2 pz. € ~~28,50~~

€ 21,38

-25%

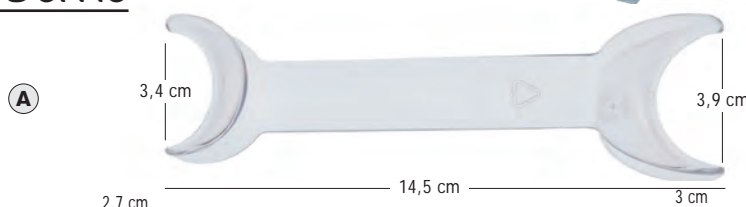

DIVARICATORE PER FOTO



Realizzato in policarbonato trasparente.
Da un lato misura adulto, dall'altro misura bambino.

Autoclavabile fino a 121°C.

- A) Corto Cod. S05072
- B) Lungo Cod. S05073

1 Conf. 2 pz. € ~~25,50~~

€ **18,36**

-28%

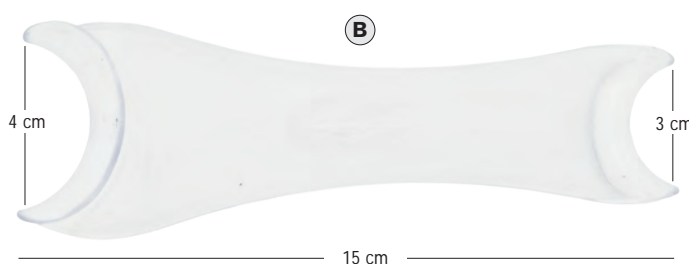
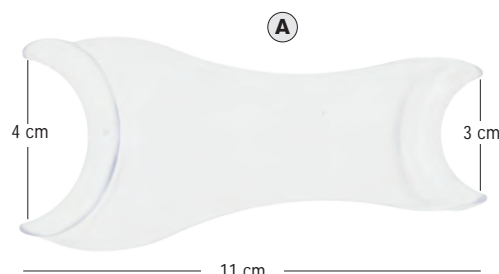

DIVARICATORI PER FOTO IN ACCIAIO INOX SATINATO



Autoclavabile fino a 134°C

- A) Singolo Cod. 031.352.110
- B) Doppio corto Cod. 031.355.120
- C) Doppio lungo Cod. 031.231.145

1 Conf. 1 pz. € ~~28,30~~

€ **22,92**

-19%

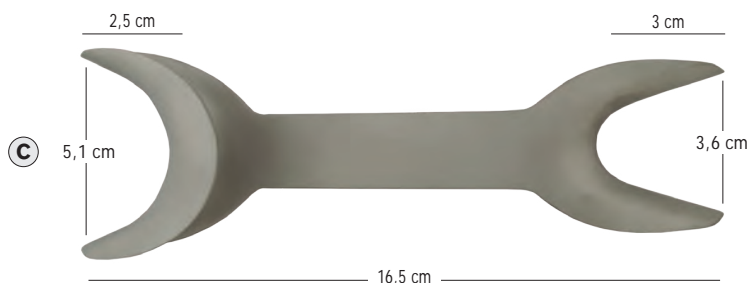
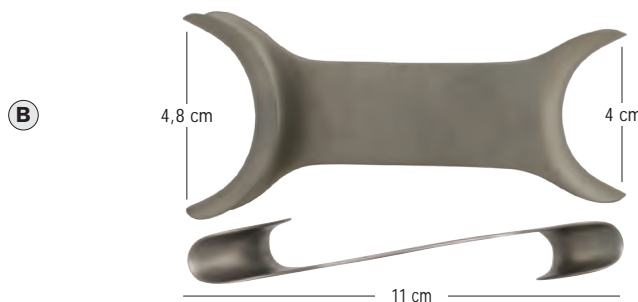
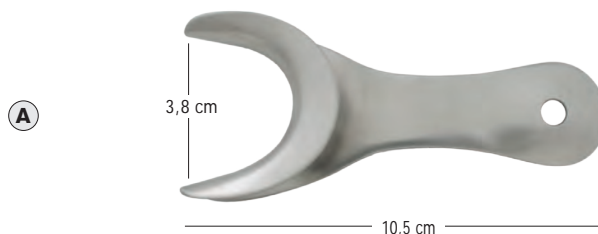

DIVARICATORE PER FOTO IN ACCIAIO



Realizzato in acciaio con rivestimento in Nitruro di Titanio Nero. L'utilizzo del Nitruro di Titanio permette al divaricatore di essere autoclavato a 134° senza che il rivestimento si danneggi o si rovini facilmente. Il rivestimento Nero ha la particolarità di non riflettere la luce al momento della fotografia, così da evitare riflessi o eventuali distorsioni dell'immagine ottenuta.

Autoclavabile fino a 134°C.



RIVESTIMENTO IN NITRURO DI TITANIO NERO



Cod. 002.435.010B

1 Conf. 1 pz. € ~~30,90~~

€ 21,01 **-32%**



Estremità rifilate per una visione occlusale più semplice

Cod. 002.435.000B

1 Coppia (dx/sx) € ~~61,70~~

€ 46,89 **-24%**



Cod. 002.435.020B

1 Conf. 1 pz. € ~~44,10~~

€ 29,99 **-32%**

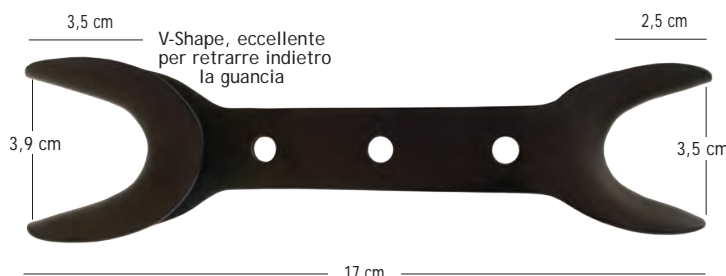

V-Shape, eccellente per retrarre indietro la guancia

Cod. 002.435.030B

1 Conf. 1 pz. € ~~54,00~~

€ 40,50 **-25%**

THOMAS PHOTO/CHEEK RETRACTOR



VEDI pag. 110

SPECCHI PER FOTOGRAFIA IN ACCIAIO INOX



- Evitano la doppia riflessione
- Utilizzabili su ambo i lati
- Realizzati in acciaio inox extra lucido
- Angolati a 30°
- Autoclavabili fino a 135° C
- Evitare sterilizzazione a freddo

1 Specchio € ~~96,00~~

€ 75,84 **-21%**

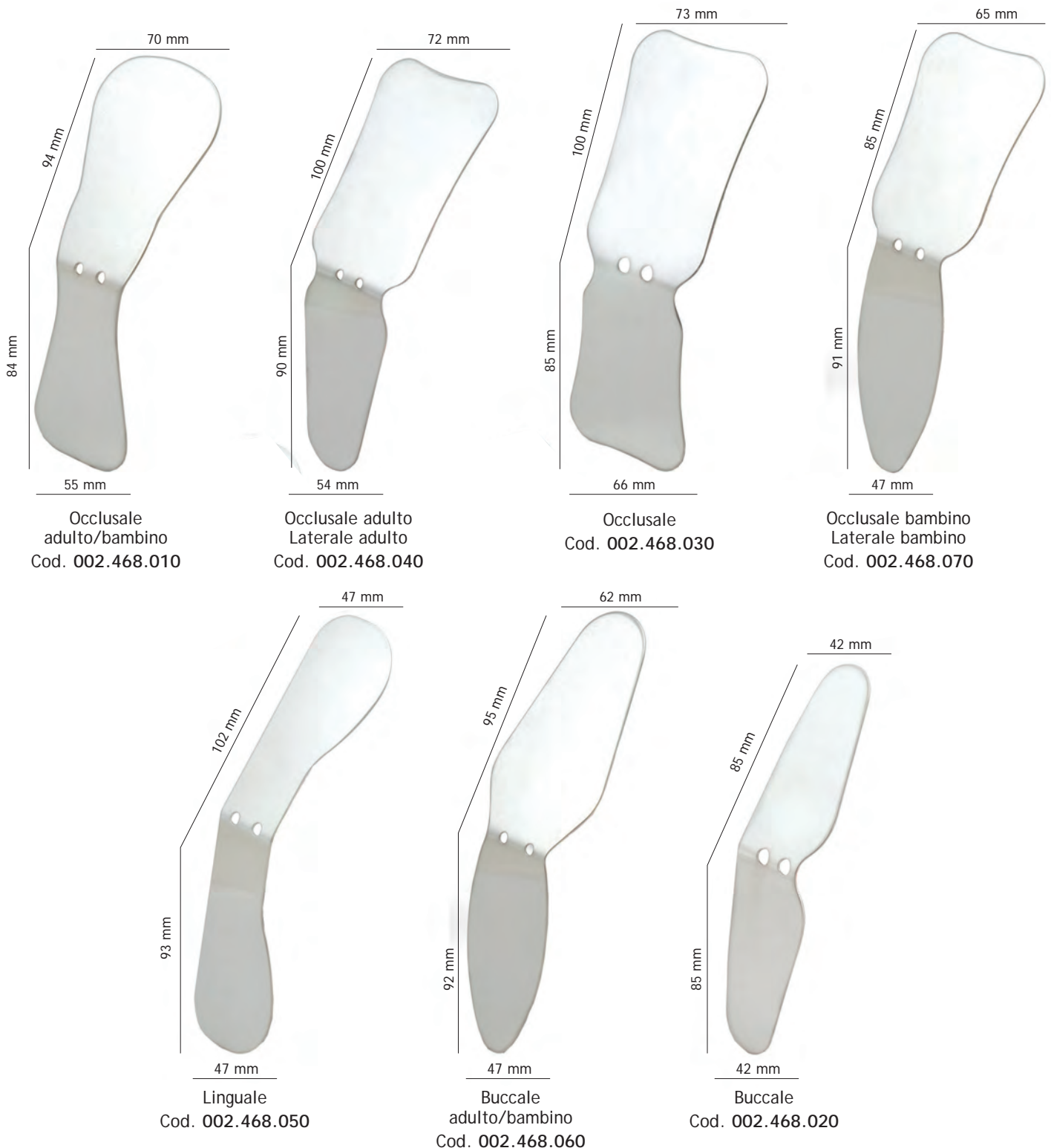

Occlusale
adulto/bambino
Cod. 002.468.010

Occlusale adulto
Laterale adulto
Cod. 002.468.040

Occlusale
Cod. 002.468.030

Occlusale bambino
Laterale bambino
Cod. 002.468.070

Linguale
Cod. 002.468.050

Buccale
adulto/bambino
Cod. 002.468.060

Buccale
Cod. 002.468.020

SPECCHI INTRAORALI IN VETRO

- Bilaterali a riflessione frontale
- Evitano la doppia riflessione
- Spessore 3mm
- Autoclavabili a 134° C



LINEA CLASSICA RIVESTIMENTO CHROMIUM

Realizzati in vetro con rivestimento in Cromo.

LINEA PLUS RIVESTIMENTO TITANIUM

Realizzati in vetro con rivestimento in Titanio che garantisce nitidezza dell'immagine ed un'elevata resistenza all'abrasione.

LINEA TOP RIVESTIMENTO PURE REFLECT®

Realizzati in vetro con rivestimento PURE REFLECT® per un'immagine priva di distorsioni, con dettagli nitidi e colori autentici. Immagini quasi al 100% di riflessione naturale

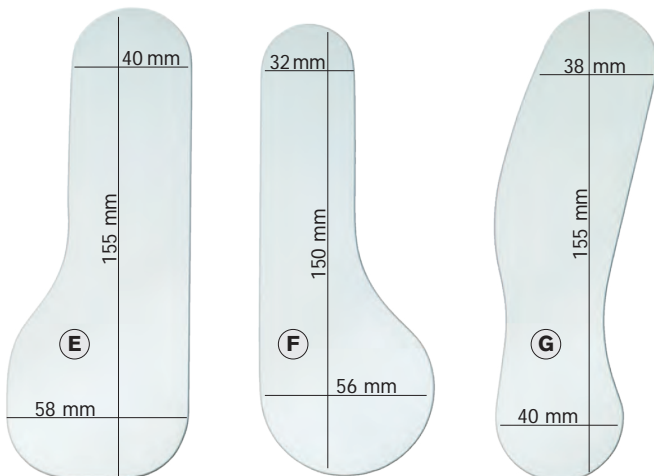
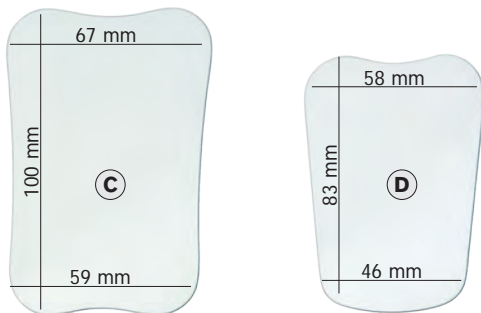
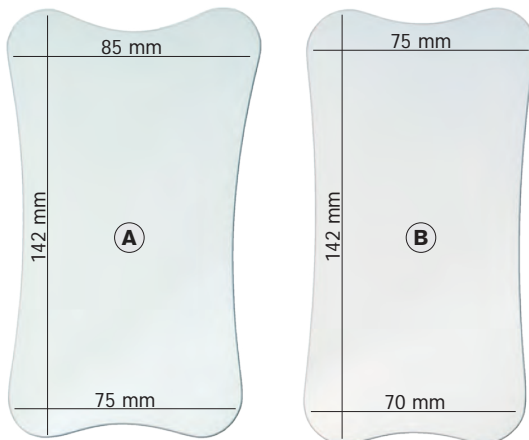

A - PALATALE EXTRA LARGE

| | | |
|-----------------------------|---------------------|----------------------|
| CHROMIUM 022.470.070 | € 57,90 | € 46,90 -19% |
| TITANIUM 022.490.070 | € 78,30 | € 62,64 -20% |
| PURE REFLECT 022.450.070 | € 164,00 | € 129,56 -21% |

B - PALATALE LUNGO

| | | |
|-----------------------------|---------------------|----------------------|
| CHROMIUM 022.470.060 | € 57,90 | € 46,90 -19% |
| TITANIUM 022.490.060 | € 78,30 | € 62,64 -20% |
| PURE REFLECT 022.450.060 | € 164,00 | € 129,56 -21% |

C - PALATALE ADULTO

| | | |
|-----------------------------|---------------------|----------------------|
| CHROMIUM 022.470.030 | € 57,90 | € 46,90 -19% |
| TITANIUM 022.490.030 | € 78,30 | € 62,64 -20% |
| PURE REFLECT 022.450.030 | € 147,00 | € 116,13 -21% |

D - PALATALE BAMBINO

| | | |
|-----------------------------|---------------------|----------------------|
| CHROMIUM 022.470.040 | € 57,90 | € 46,90 -19% |
| TITANIUM 022.490.040 | € 78,30 | € 62,64 -20% |
| PURE REFLECT 022.450.040 | € 128,00 | € 101,12 -21% |

E - LINGUALE LARGE

| | | |
|-----------------------------|---------------------|----------------------|
| CHROMIUM 022.470.020 | € 57,90 | € 46,90 -19% |
| TITANIUM 022.490.020 | € 78,30 | € 62,64 -20% |
| PURE REFLECT 022.450.020 | € 169,00 | € 133,51 -21% |

F - LINGUALE SMALL

| | | |
|-----------------------------|---------------------|----------------------|
| CHROMIUM 022.470.050 | € 57,90 | € 46,90 -19% |
| TITANIUM 022.490.050 | € 78,30 | € 62,64 -20% |
| PURE REFLECT 022.450.050 | € 147,00 | € 116,13 -21% |

G - LATERALE

| | | |
|-----------------------------|---------------------|----------------------|
| CHROMIUM 022.470.010 | € 57,90 | € 46,90 -19% |
| TITANIUM 022.490.010 | € 78,30 | € 62,64 -20% |
| PURE REFLECT 022.450.010 | € 164,00 | € 129,56 -21% |

IMPUGNATURA ORIENTABILE PER SPECCHIO FOTOGRAFICO

- L'estremità mobile consente riprese in diverse angolazioni senza toccare lo specchio
- Permette l'utilizzo di entrambi i lati dello specchio
- Adatto per gli specchi ACTEON
- Forma leggermente conica
- Alluminio anodizzato
- Sterilizzabile fino a 180°
- Autoclavabile fino a 134°C



Lunghezza: 148 mm
 Diametro: da 15 a 20 mm
 Peso: 107 g
 Rot.: 70°

1 Conf. 1 pz. € ~~75,70~~

€ **56,02** **-26%**

Cod. 022.470.300

CONTRASTER SINGOLO PER FOTO INTRAORALI

- Realizzato in alluminio anodizzato
- Utile accessorio per far risaltare i particolari nelle foto intraorali
- Disegnato per adattarsi alla figura dell'arcata
- Sterilizzabile a freddo

Cod. 022.475.040

1 Conf. 1 pz. € ~~35,70~~

€ **26,42** **-26%**



SOLUZIONE ANTIAPPANNANTE PER SPECCHI

Confezione: flacone da 100ml.

Cod. 022.490.214

1 Conf. € ~~27,90~~

€ **23,72** **-15%**



SPEDIZIONE GRATUITA

PER ORDINI PARI O SUPERIORI A € 200*



* (al netto iva e sconti) escluse le spedizioni con peso (volumetrico) superiore a 10 kg e le isole minori

SCHERMO ORALE

“MODELLO ULMA”

Realizzato in materiale elastico morbido trasparente è ideale per la rieducazione linguale e delle muscolature labiali.
Disponibile in due misure.

Indicazioni:

- disfunzioni linguali (pressione della lingua, malposizione linguale)
- rimozione di abitudini viziate come il mordersi le labbra,
- rimozione di abitudini viziate come il succhiarsi le labbra,
- rimozione di abitudini viziate come il succhiarsi le dita
- muscolatura labiale debole

Vantaggi:

- non comprime le mucose perchè elastico
- offre un elevato comfort per il paziente
- aumenta la collaborazione del paziente
- permette un buon controllo degli esercizi miofunzionali



MISURA 1 - PICCOLO

Per pazienti in età prescolare

Cod. DE074-000-00

MISURA 2 - GRANDE

Per pazienti in età scolare e adulti

Cod. DE074-001-00

1 Conf. 1 pz.

€ 8,60

PREZZO SPECIALE

APPLICATORI DOPPI PER FLUORO

Realizzati in plastica leggera e flessibile (senza presenza di lattice).
Confortevoli e anatomici, doppia arcata, in tre taglie di diverso colore.
Confezione 50 pezzi per misura.

- A** Large Cod. 011.605.622
- B** Medium Cod. 011.605.621
- C** Small Cod. 011.605.620

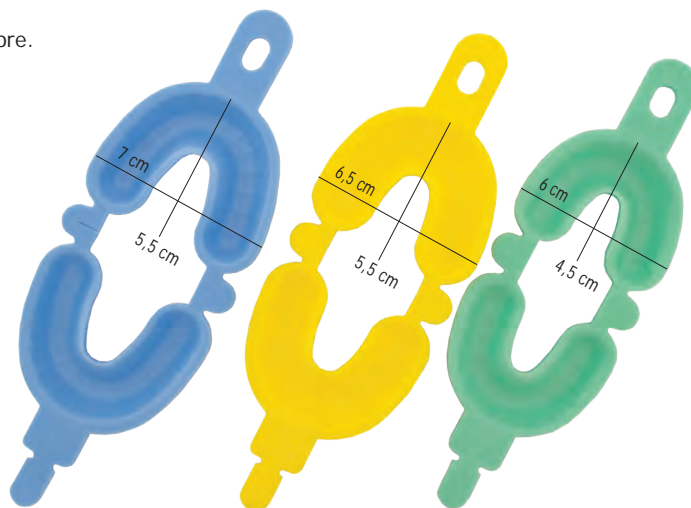

1 Conf. 50 pz. € 51,00

€ 29,58

-42%

MIRA-2-TON® TABLETS

PASTIGLIE RILEVATRICI DELLA PLACCA SENZA ERITROSINA

Pastiglie per rilevazione della placca dentale da spezzare direttamente in bocca.

- La vecchia placca risulta di colore blu scuro, la più recente di colore rosa
- Facile da rimuovere per mezzo di un normale spazzolino
- Ideale per motivare il paziente ad una corretta igiene dentale



SOLUZIONE BREVETTATA
per la rivelazione della placca
vecchia = blu
recente = rosa

CONTENITORE: 250 pz
Cod. 011.605.768

1 Conf. € 75,00

€ 55,50 **-26%**



PUNTO DI ROTTURA PRESEGNATO
per l'utilizzo della pastiglia in 2 volte
(bambini metà dose)



SCATOLA: 5 blister da 10 pz/cad
Cod. 011.605.765

1 Conf. € 29,60

€ 21,90 **-26%**



Per fare il test, mettere una pastiglietta (i bambini ne prendono la metà) sulla lingua, spezzare con i denti e distribuire nella bocca con la saliva, e spuntare.



SPEZZARE
CON I DENTI



REAZIONE



CONTROLLO

PLAQUE AGENT®

COLLUTORIO PER IL CONTROLLO DELLA PLACCA SENZA ERITROSINA

- Colora di blu le placche dentali presenti
- Il gradevole sapore di chewing gum è apprezzato dai bambini e li motiva ad una migliore cura dentale
- La colorazione può essere rimossa senza problemi con un dentifricio per bambini
- Da usare prima della pulizia dei denti
- Applicazione: 1 - 2 volte al giorno 10 ml, risciacquare per ca. 30 secondi prima di spazzolare



APPLICARE
Sciquare per 30 secondi
con 10 ml e spuntare.
Non deglutire!



CONTROLLARE
Il Plaque Agent rende
visibili le placche
dentali per mezzo
della colorazione blu.



RIMUOVERE
In seguito spazzolare
la colorazione blu
con dentifricio.



Cod. 011.630.186

1 Conf. 250 ml € 11,60

€ 9,51 **-18%**

Cod. 011.630.126

1 Conf. 500 ml € 14,60

€ 11,97 **-18%**

PLAQUE CHECK KIT

PASTIGLIE RILEVATRICI
E SPECCHIETTO



Pastiglie per rilevazione
della placca dentale
in un pratico blister
con lo specchietto.

CONFEZIONE:
1 specchietto blu
3 pastiglie

Cod. 011.630.044

1 Conf. € 8,20

€ 6,40 **-22%**



BRILLANT SPECCHIETTI



VEDI pag. 219

FINO A
-25%

STARGLOSS GOMMINI PER LUCIDARE

Frese in silicone con speciale superficie a grana diamantata 5 micron, ideali per la levigatura dei denti dopo la rimozione dei brackets. Disponibili con attacco RA per contrangolo (10000-12000 RPM). Lunghezza testa fresa 10mm



A) GRANA FINE per rifinitura e lucidatura
Cod. 010.000.441

B) GRANA MEDIA per rifinitura
Cod. 010.000.442

1 Conf. 6 pz. € ~~56,30~~

€ 45,60 **-19%**

STARGLOSS PER PROFILASSI

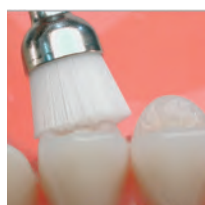

Spazzolini per lucidare. Attacco RA Standard.



Cod. 010.000.420

1 Conf. 100 pz. € ~~98,70~~

€ 69,09 **-30%**

GOMMINI PROPHYLAXIS

Gommini per profilassi da utilizzare senza pasta per lucidatura, grazie alle sostanze abrasive contenute nelle punte. Attacco RA Standard per contrangolo (5000 RPM).



Confezione da 12 gommini per tipo

1 Conf. 12 pz. € ~~27,60~~

€ 21,80 **-21%**

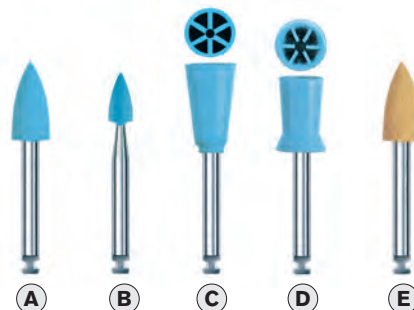

| Tipo | A-Punta (L 10mm) | B-Punta Mini (L 6mm) | C-Coppetta Palmata (L 10,5mm) | D-Copp. Palmata Mini (L 9mm) | E-Punta in Composito (L 10mm) |
|--------|------------------|----------------------|-------------------------------|------------------------------|-------------------------------|
| ISO | 243 512 050 | 243 512 030 | 034 512 060 | 034 511 060 | 243 516 050 |
| Codice | 010.000.400 | 010.000.401 | 010.000.403 | 010.000.404 | 010.000.430 |

SCOVOLINI ROTOPROX®



Scovolini montati su mandrino per pulire e lucidare negli interstizi più difficili da raggiungere. Mandrino RA per contrangolo, in acciaio inox. Utilizzare a bassa velocità (1000 giri).



CONICO FINE Ø 2,2 -2,5 mm
lunghezza totale 27mm

Cod. 011.605.721



CILINDRICO X-FINE Ø 2,0 mm
lunghezza totale 27mm

Cod. 011.605.719

1 Conf. 10 pz. € ~~42,50~~

€ 34,85 **-18%**

SPECCHIO McTOOTH®



Specchio a forma di dente con appoggio.
Misura: 17h x 14 cm



Cod. 011.707.094

€ ~~29,00~~

€ **20,88**

-28%

SPECCHIO DOPPIO MIRADUO®



Specchio di diametro 13 cm.
Un lato a riflessione reale,
un lato a doppio ingrandimento.
Dotato di impugnatura
e sistema per l'appoggio
in plastica.



Cod. 011.605.682

€ ~~24,50~~

€ **19,11**

-22%

MODELLO DIMOSTRATIVO



Modello di cranio a grandezza naturale sezionato in 10 parti,
riproduce fedelmente l'anatomia di un cranio vero.
Misura: 22 x 11 x 15 cm



Cod. 011.350.020

€ ~~590,00~~

€ **495,60**

-16%

Disponibile solo su prenotazione (tempi min. 15 gg. lav.)

MODELLO DIMOSTRATIVO



Modello dimostrativo ingrandito in scala 3:1 per il dialogo tra medico
e paziente con vari esempi di patologie ponti e ricostruzioni.
Cinque elementi per arcata removibili, struttura trasparente.
Misura: 10 x 10 x 5+5h cm



Cod. 011.350.023

€ ~~295,00~~

€ **247,80**

-16%

Disponibile solo su prenotazione (tempi min. 15 gg. lav.)

VIDEO
TUTORIAL



PELUCHE DIDATTICI

Simpatici pupazzi con dentatura per l'educazione all'igiene dentale.

PELUCHE SMALL - Di dimensioni ridotte (25 cm di altezza),
facili da maneggiare e riporre.
Dentizione con 4 zone in cui è possibile inserire il filo interdentale.

- 1 spazzolino per bambini
- Trattamento resistente alle macchie e superficie lavabile



↑
ALTEZZA
MEDIA
25 CM CA.



LIL FARLEY
FLOSSISAURUS
Cod. 002.999.917

LIL MAGI
DRAGON
Cod. 002.999.916

1 Peluche € ~~69,00~~

€ **55,20** **-20%**

MAXI MODELLO PER INSEGNAMENTO IGIENE ORALE



- Per la dimostrazione della corretta tecnica di pulizia orale e l'utilizzo del filo interdentale o degli spazzolini interprossimali
- Con spazzolino istruttivo di grandi dimensioni incluso
- Ideale per motivare i bambini

MODELLO CON SPAZZOLINO XL
Cod. 011.355.636

€ ~~81,50~~

€ **55,42** **-32%**

SPAZZOLINO SINGOLO XL
Cod. 011.355.637

€ ~~30,00~~

€ **18,30** **-39%**



MISURE MODELLO
IN OCCLUSIONE:
largh. MAX 15 cm
prof. 20 cm
alt. 11 cm



UN OMAGGIO PER I TUOI ACQUISTI



Per ordini da € 450,00 e da € 990,00 INFO PAG.3

CERA DI PROTEZIONE

Indicata per proteggere le mucose dai traumi provocati da brackets e fili.
Disponibile neutra o aromatizzata in comode scatoline contenenti ciascuna 5 bastoncini ciascuna.



Neutra (senza aroma) Cod. 030.604.787
Aroma Menta Cod. 030.604.790

1 Conf. 50 pz. € ~~62,90~~

€ **44,03** -30%

CERA DI PROTEZIONE



Indicata per proteggere le mucose dai traumi provocati da brackets e fili.
Disponibile neutra o aromatizzata wintergreen in comode scatoline contenenti 5 bastoncini ciascuna.



Neutra (senza aroma) Cod. JPWX536
Aroma Wintergreen Cod. JPWX736

1 Conf. 100 pz. € ~~116,00~~

€ **92,80** -20%

CERA DI PROTEZIONE

AROMATIZZATA ALLA MENTA

Indicata per proteggere le mucose dai traumi provocati da brackets e fili.
Bianca, aromatizzata alla menta, in pack da 10 blister con 20 applicazioni ciascuno.
Predosata e pronta all'uso.

PACK DA 10 BLISTERS
con 20 applicazioni cad.

Cod. 004.35.33.001

1 Conf. 10 Blister € ~~17,00~~

€ **13,60** -20%



MORELLI

NOVITÀ

LIP PROTECTOR

Protezione estetica per le irritazioni causate dagli apparecchi ortodontici.

- Protegge le mucose dai traumi causati da attacchi e fili
- Sostituisce le normali cere e siliconi
- Particolarmente indicata per chi pratica sport o suona strumenti musicali
- Aumenta il comfort del paziente

Cod. 033.590.605

1 Conf. 5 coppie
5 SUP + 5 INF € ~~59,50~~

€ **52,96** -11%



SIA
ORTHODONTIC
MANUFACTURER

APPLIANCE REMOVER TOOL

ACCESSORI RIMUOVI ALLINEATORI



Strumenti utili al paziente per rimuovere allineatori e mascherine, utilizzati per una rimozione sia lato guancia, sia lato lingua. Possono essere puliti con lo stesso metodo utilizzato per la pulizia delle mascherine.

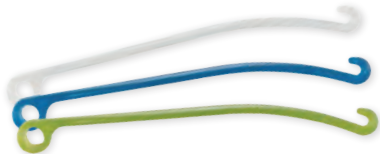

Confezione 10 pezzi per colore, confezionati singolarmente.

Colori:

| | |
|--------|------------------|
| Blu | Cod. 030.800.870 |
| Bianco | Cod. 030.800.871 |
| Verde | Cod. 030.800.872 |



1 Conf. 10 pz. € ~~32,50~~

€ 22,75 **-30%**

ALIGNER REMOVAL TOOL

GESTENCO

STRUMENTO RIMUOVI ALLINEATORI

Speciale strumento utile al paziente per la rimozione degli allineatori. Realizzato in acciaio con rivestimento in titanio per prevenire allergie al nichel. Il design ergonomico facilita la rimozione della mascherina da entrambe le arcate.



Cod. JDT-00-01

€ ~~50,00~~

€ 30,00 **-40%**

ALIGNER CHEWIES



Rotoli in plastica soft utili per il corretto posizionamento della mascherina.

- Stesse dimensioni dei classici rulli in cotone
- Permettono un posizionamento più veloce dell'allineatore
- Disponibili in versione aromatizzata o neutra



| | |
|--------------------------|------------------|
| Verde (aromat. Menta) | Cod. 030.102.196 |
| Rosa (aromat. Bubblegum) | Cod. 030.102.198 |
| Bianco (neutro) | Cod. 030.102.193 |

Una coppia per colore

1 Conf. 2 pz. € ~~3,00~~

€ 1,80 **-40%**

REMOVAL TOOL

ACCESSORI RIMUOVI ALLINEATORI



NOVITÀ

Strumento per rimuovere allineatori dal cavo orale in modo facile e sicuro. Design ad uncino con testa arrotondata e smussata per prevenire lesioni orali. Impugnatura circolare per una presa comoda e una rimozione efficace e intuitiva.

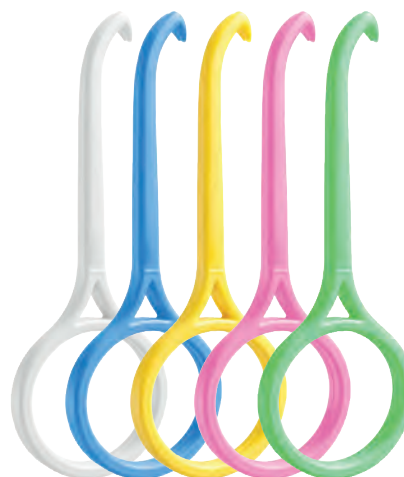

Confezione assortita.

Cod. 034.400.200

1 Conf. 10 pz. € ~~25,50~~

€ 19,89 **-22%**



BUSTA EVA SMALL CON ZIP

Pratica busta in pellicola molto resistente e flessibile (EVA) 100% PVC free. Cerniera in tessuto rinforzato e con pratico cordino. Ideale per contenere prodotti di igiene per il paziente o trazioni extraorali.

Misura 22 x 12 cm

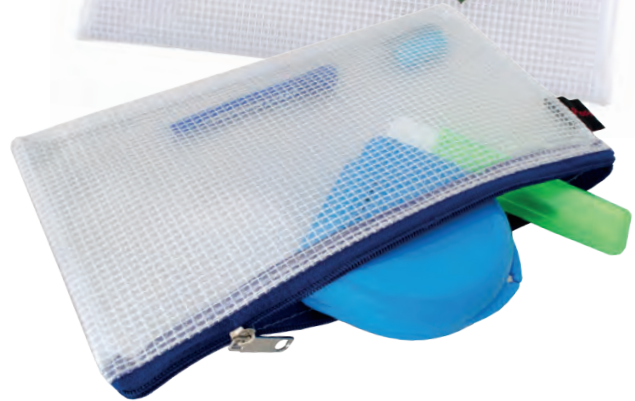

Colori disponibili:

| | |
|--------------------|------------------|
| Trasparente | Cod. 038.040.478 |
| Blu trasparente | Cod. 038.678.440 |
| Verde trasparente | Cod. 038.678.540 |
| Giallo trasparente | Cod. 038.678.640 |
| Rosso trasparente | Cod. 038.678.840 |



1 Pezzo € 2,90

€ 2,61

-10%

BUSTA NON-WOVEN SMALL CON ZIP

Pratica busta in TNT (tessuto-non-tessuto) con cerniera. Materiale lavabile, idrorepellente, robusto, resistente agli strappi, riciclabile al 100%. Ideale per contenere prodotti di igiene per il paziente o trazioni extraorali.

Misura 22 x 12 cm

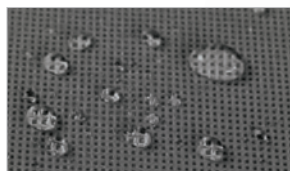

Cod. 038.040.528

1 Conf. 10 pz. € 28,30

€ 25,47

-10%



MEDAGLIE DEL BUON PAZIENTE



Regalo ideale per i pazienti più piccoli.
In plastica morbida di ottima qualità
con cordino in tessuto.

Medaglia Ø 4,8 cm

Cod. 043.905.206

1 Conf. 16 pz. € 36,70

€ 1,83 AL PEZZO

€ 29,36

-20%

Motivi/Colori Assortiti

I colori e i motivi all'interno della confezione
possono variare in base alla disponibilità.

BRACCIALETTI MAGICI

Chiusura automatica
a pressione,
si adattano facilmente
a qualsiasi polso.
In plastica di alta qualità.

22,5 cm x 2,5 cm



Cod. 043.905.205

1 Conf. 16 pz. € 47,90

€ 40,72

-15%

Motivi/Colori Assortiti

I colori e i motivi all'interno della confezione
possono variare in base alla disponibilità.



€ 2,54 AL PEZZO

ANTISTRESS POPITDENT

Antistress a forma
di dente, simpatico
gioco colorato
e rilassante che aiuta
a stimolare i sistemi
visivi e tattili di piccoli
e grandi.
Riutilizzabile tutte
le volte che vuoi.
Misura 70x60 mm



Cod. 043.905.219

€ 1,85 AL PEZZO

1 Conf. 20 pz. € 47,50

€ 37,05

-22%

ANTISTRESS A FORMA DI MOLARE

In schiuma poliuretanic. Da regalare al paziente o da utilizzare
come antistress durante le sedute in poltrona.
Misura 80hx60lx50p mm



Cod. 043.905.090

1 Conf. 5 pz. € 26,50

€ 18,55

-30%

Motivi Assortiti



€ 3,71 AL PEZZO



UN OMAGGIO PER I TUOI ACQUISTI



Per ordini da € 450,00 e da € 990,00 INFO PAG.3

KIT MATITA, GOMMA E RIGHELLO

Kit contenente un righello e una matita colorata con gomma a forma di dente.



Cod. 043.905.062

1 Conf. 20 kit € 49,00

€ 38,22

-22%

€ 1,91 A KIT

Colori Assortiti

I colori all'interno della confezione possono variare in base alla disponibilità.

EVIDENZIATORI FLUORESCENTI

Mini evidenziatori disponibili in vari colori fluorescenti, forniti in un pratico contenitore con coperchio. Aromatizzati alla menta, banana e fragola.



€ 0,71 AL PEZZO

Cod. 043.905.091

1 Conf. 50 pz. € 44,50

€ 35,60

-20%

Colori Assortiti

I colori all'interno della confezione possono variare in base alla disponibilità.



PENNE A SCATTO

Altezza 14 cm



Cod. 043.905.221

1 Conf. 12 pz. € 29,90

€ 25,42

-15%

€ 2,12 AL PEZZO

Motivi/Colori Assortiti

I colori e i motivi all'interno della confezione possono variare in base alla disponibilità.

SPECCHIETTI DIVERTENTI

Realizzati in un materiale ideale per i bambini, resistenti alle cadute e antirottura.

H 7,5 cm circa (specchio Ø 3,5 cm)



€ 2,16 AL PEZZO

Cod. 043.905.220

1 Conf. 12 pz. € 34,50

€ 25,88

-25%

Motivi/Colori Assortiti

I colori e i motivi all'interno della confezione possono variare in base alla disponibilità.

STICKERS IN RILIEVO

Selezione di 60 adesivi (distribuiti in 10 fogli) con elementi dentali, personaggi e animalotti per rallegrare la permanenza dei piccoli pazienti in studio.



€ 2,17 A FOGLIO

Cod. 043.905.098

1 Conf. 10 fogli € ~~28,90~~

€ 21,68 **-25%**

Motivi assortiti

I motivi all'interno della confezione possono variare in base alla disponibilità.



TIMBRINI COLORATI

Timbrini colorati con 4 differenti disegni a tema odontoiatrico. Misura Ø25 mm x h35 mm



€ 0,65 AL PEZZO



Cod. 043.905.208

1 Conf. 48 pz. € ~~36,70~~

€ 31,20 **-15%**

Colori e motivi assortiti

I colori e i motivi all'interno della confezione possono variare in base alla disponibilità.



GADGET MIRATOI® "ZOO SET"

Confezione assortita 100 pz

Misura 30/40 mm circa cad.



€ 0,38 AL PEZZO

Cod. 011.605.693

1 Conf. 100 pz. € ~~44,50~~

€ 37,83 **-15%**

Soggetti assortiti (possono variare).



ATTESTATI DI CORAGGIO

Realizzati in vivaci colori e con simpatici disegni da consegnare ai piccoli pazienti.

Kit 3 blocchi formato A4 (50 cartoncini/cad.)



Cod. 011.605.700

1 Kit 150 pz. € ~~51,00~~

€ 34,17 **-33%**

BAULETTI PER DENTINI DA LATTE

Simpatiche scatoline colorate a forma di baule da regalare ai piccoli pazienti dopo le estrazioni di denti da latte.

Misura 35x30 mm



Cod. 011.605.699

€ 0,49 AL PEZZO

1 Conf. 100 pz. € ~~62,50~~

€ 49,38

-21%

Colori Assortiti

I colori all'interno della confezione possono variare in base alla disponibilità.

CONTENITORI PER DENTINI DA LATTE

Contenitori porta dentini a forma di dente sorridente.

Misura 20x35 mm



Cod. 043.905.018

1 Conf. 50 pz. € ~~48,00~~

€ 38,40

-20%



€ 0,77 AL PEZZO

Motivi/Colori Assortiti

I colori e i motivi all'interno della confezione possono variare in base alla disponibilità.

CONTENITORI PER DENTINI DA LATTE

Simpatiche scatoline colorate a forma di topolino da regalare ai piccoli pazienti dopo l'estrazione dei denti da latte.

Misura 30 mm
(esclusa codina)



Cod. 043.905.017

1 Conf. 100 pz. € ~~45,50~~

€ 38,68

-15%

€ 0,39 AL PEZZO

Colori Assortiti

I colori all'interno della confezione possono variare in base alla disponibilità.

DENTIERINE SALTELLANTI

Simpatico gadget con rumore di battito di denti.

Confezione da 10 dentierine assortite confezionate singolarmente.



Cod. 043.905.025

1 Conf. 10 pz. € ~~31,50~~

€ 25,20

-20%

€ 2,52 AL PEZZO

Colori/Motivi Assortiti

I colori e i motivi all'interno della confezione possono variare in base alla disponibilità.

GOMME MOLARI CON FACCINE

Simpatiche gomme da cancellare a forma di molare con quattro diverse faccine espressive. Adatte per cancellare matite di grafite su tutti i tipi di carta. In materiale morbido e non abrasivo. Misura 20x20x20 mm circa



€ 0,54 AL PEZZO

Cod. 043.905.094

1 Conf. 72 pz. € ~~48,70~~

€ 38,96

-20%

Faccine assortite

GOMME SMILE

Simpatiche gomme da cancellare con sei diverse faccine smile. Confezione da 36 sacchetti contenenti 4 gomme cad. Misura Ø25 mm



Cod. 043.905.052

1 Conf. 36 pz. € ~~32,50~~

€ 26,65

-18%

€ 0,74 A BUSTA

Motivi Assortiti

I motivi all'interno della confezione possono variare in base alla disponibilità.

BOLLE DI SAPONE COLORATE

Flaconcini di bolle di sapone con supporto a forma di stella, cuore o cerchio. Compatte, facili da usare e trasportare. Lunghezza 10,5 cm.



€ 0,70 AL PEZZO

Cod. 043.905.049

1 Conf. 48 pz. € ~~42,00~~

€ 33,60

-20%

Colori assortiti



LABIRINTO A FORMA DI MOLARE

Divertente gioco di destrezza che aiuta a rafforzare la coordinazione psicomotoria, l'attenzione e la pazienza. I bambini si divertiranno a cercare il percorso corretto all'interno del labirinto. Misura Ø54 mm



€ 1,02 AL PEZZO

Cod. 043.905.060

1 Conf. 20 pz. € ~~25,50~~

€ 20,40

-20%

Motivi assortiti



NOVITÀ

NOVITÀ



Kit Igiene Bimbi Versione Monster

Bustina colorata, contenente set completo per l'igiene quotidiana dei bambini.

CONTENUTO DEL KIT:

- Spazzolino JUNIOR Monster (7-9 anni).
- Dentifricio GUM JUNIOR 12 ml (7+ anni).
- Collutorio Gum JUNIOR 30 ml (7+anni).

Cod. 018.300.081

1 Kit € ~~11,85~~

€ 6,99

-41%

Il contenuto e la forma/colore della busta possono variare in base a quanto fornito dal produttore.



Kit Igiene Bambini

Kit per l'igiene orale quotidiana dei bambini tra i 2 e gli 8 anni. Spazzolino morbido a punta arrotondata, con impugnatura ergonomica antiscivolo che si adatta perfettamente alla mano del bambino.

CONTENUTO DEL KIT

- Spazzolino
- Clessidra 2 minuti
- Bustina

Cod. 043.905.053

1 Conf. 12 kits € ~~45,50~~

€ 34,13

-25%

Colori Assortiti

Il contenuto e la forma/colore della busta possono variare in base a quanto fornito dal produttore.

€ 2,84 A KIT



Clessidra per Bambini

3 MINUTI

Divertente clessidra utile per calcolare il giusto tempo di lavaggio dei denti.

Cod. 043.905.042

1 Conf. 20 pz. € ~~41,70~~

€ 37,53

-10%

€ 1,88 AL PEZZO

Colori Assortiti

I colori all'interno della confezione possono variare in base alla disponibilità.



Clessidra per Bambini

2 MINUTI

Divertente clessidra per bambini che calcola il giusto tempo di lavaggio.

- Ventosa per fissare la clessidra a tutte le superfici piatte
- Ideale per motivare i bambini alla pulizia dei denti
- Favorisce la corretta igiene dentale a partire dall'infanzia

Cod. 011.633.075

1 Conf. 1 pz. € ~~8,20~~

€ 5,99

-27%



SPAZZOLINO LIGHT UP MONSTER

Spazzolino con mostri divertenti che si illuminano per un minuto per aiutare il bambino a spazzolarsi i denti più a lungo. Setole morbide e ventosa per riporre lo spazzolino in posizione verticale e mantenere le setole pulite. Con capuccio salvaigiene.



Confezionati singolarmente, venduti in confezioni da 12 spazzolini di colori e disegni assortiti.

6+ ANNI



Cod. 018.300.903

€ 3,51 AL PEZZO

1 Conf. 12 pz. € 64,80

€ 42,12 -35%

I colori e i disegni all'interno della confezione possono variare in base alla disponibilità.

SPAZZOLINO JUNIOR MONSTER

Spazzolino con mostri divertenti. Testina ricoperta di morbida gomma per la protezione di denti e gengive. Setole morbide con un disegno centrale per indicare la giusta dose di dentifricio. Manico ergonomico e pratica ventosa per riporre lo spazzolino in posizione verticale e mantenere le setole pulite. Con capuccio salvaigiene.



Confezionati singolarmente, venduti in confezioni da 12 spazzolini di colori e disegni assortiti.

6+ ANNI

Indicatore della quantità di dentifricio



Cod. 018.300.902

€ 2,73 AL PEZZO

1 Conf. 12 pz. € 50,40

€ 32,76 -35%

I colori e i disegni all'interno della confezione possono variare in base alla disponibilità.

SPAZZOLINO KIDS™ SOFT



Spazzolino con manico piccolo e disegni colorati, adatto a bambini dai 6 anni in su. La testina affusolata migliora l'accesso in bocca e le setole arrotondate garantiscono una pulizia delicata.

Confezionati singolarmente, venduti in confezioni da 14 spazzolini di colori e disegni assortiti.



6+ ANNI

IL COLLO PUÒ ESSERE ANGOLOTO CON ACQUA CALDA.



Cod. 030.678.666

€ 1,92 AL PEZZO

1 Conf. 14 pz. € 38,50

€ 26,95 -30%

I colori e i disegni all'interno della confezione possono variare in base alla disponibilità.

SPAZZOLINO MINI™ X-SOFT



Spazzolino con manico piccolo e disegni colorati adatto dai primi dentini fino al sesto anno di età. La piccola testina affusolata ha filamenti extra morbidi per una pulizia delicata.

Confezionati singolarmente, venduti in confezioni da 14 spazzolini di colori e disegni assortiti.



0-6 ANNI

IL COLLO PUÒ ESSERE ANGOLOTO CON ACQUA CALDA.



Cod. 030.678.668

€ 1,92 AL PEZZO

1 Conf. 14 pz. € 38,50

€ 26,95 -30%

I colori e i disegni all'interno della confezione possono variare in base alla disponibilità.

KIT IGIENE ORTODONZIA

Kit ortodontico completo per l'igiene in ortodonzia.

CONTENUTO DEL KIT:

- Spazzolino monociuffo Compact Tuft™
- Spazzolino Supreme™ Compact (setole su due livelli per una pulizia ottimale)
- Scovolini Original con tappo (misure ISO 4 e 5)
- Scovolino Angle™ (misura ISO 4)
- Scovolini EasyPick™ (misure XS/S e M/L)
- Cera ortodontica

Cod. 030.690.046

1 Kit € ~~15,50~~

€ 11,63 **-25%**

I colori all'interno della confezione possono variare in base alla disponibilità.



KIT IGIENE ORTODONZIA

Pratica bustina contenente set completo per l'igiene in ortodonzia, con tasca per biglietto da visita.

CONTENUTO DEL KIT:

- Spazzolino da denti ortodontico
- Spazzolino da viaggio ortodontico
- Scovolino con tappo
- Aghi passafilo interdentale
- Filo interdentale
- Specchietto intraorale
- Clessidra segnatempo
- Cera ortodontica



TASCA PORTA BIGLIETTO DA VISITA

€ 4,94 A KIT

Cod. 043.905.056

1 Conf. 12 kits € ~~79,00~~

€ 59,25 **-25%**

Colori Assortiti

Il contenuto e la forma/colore della busta possono variare in base a quanto fornito dal produttore.

KIT IGIENE ORTODONZIA BASE

Pratica bustina in cotone 100% riciclato, contenente set di base per l'igiene in ortodonzia.

CONTENUTO DEL KIT:

- Spazzolino ortodontico
- Cappuccio coprisetole
- Cera ortodontica
- Dentifricio
- Diario ortodontico
- Bustina

Cod. 018.300.011

1 Kit € ~~10,60~~

€ 6,25 **-41%**

Il contenuto e la forma/colore della busta possono variare in base a quanto fornito dal produttore.



KIT IGIENE ORTODONZIA PRESTIGE

Pratica bustina in lino eco-friendly, contenente un set completo per l'igiene in ortodonzia.

CONTENUTO DEL KIT:

- Spazzolino monociufo
- Spazzolino ortodontico
- Scovolino Trav-Ler 1,1mm (3)
- Scovolino Soft Pick (M)
- Cappuccio coprisetole
- Cera ortodontica
- Collutorio
- Dentifricio
- Filo interdentale Ortho Flos
- Diario ortodontico
- Busta

Cod. 018.300.051

1 Kit € ~~23,20~~

€ 13,69 **-41%**

Il contenuto e la forma/colore della busta possono variare in base a quanto fornito dal produttore.



TRASPORTO GRATUITO
PER ORDINI SUP. 200€ (AL NETTO IVA E SCONTI)



SCONTO 3% PAGAMENTO BONIFICO ANTICIPATO

SPAZZOLINO ORTODONTICO

GUM® ORTHO

La disposizione a V delle setole facilita la pulizia intorno agli apparecchi ortodontici quali brackets, perni e fili metallici.

Confezionati singolarmente, venduti in confezioni da 12 spazzolini di colori assortiti.

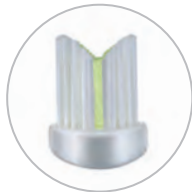

€ 2,91 AL PEZZO

Codice 018.300.124

1 Conf. 12 pz. € ~~68,40~~

€ 34,88

-49%

I colori all'interno della confezione possono variare in base alla disponibilità.

SPAZZOLINO ORTODONTICO

IMPLANT ORTHODONTIC BRUSH™

Spazzolino con testina molto stretta, collo lungo e sottile per un miglior accesso alle aree difficili. Realizzato con materiali rinnovabili certificati. È eccellente per la pulizia di apparecchi ortodontici e impianti.

Confezionati singolarmente, venduti in confezioni da 14 spazzolini di colori assortiti.

IL COLLO PUÒ ESSERE ANGOLOTO CON ACQUA CALDA.

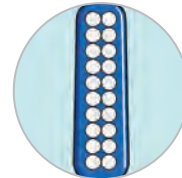

Setole morbide su due righe

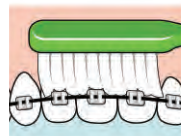

Codice 030.620.014

1 Conf. 14 pz. € ~~42,00~~

€ 29,40

-30%

I colori all'interno della confezione possono variare in base alla disponibilità.



€ 2,10 AL PEZZO

FILO INTERDENTALE

GORILLA FLOSS



NOVITÀ



Il polimero (UHMWPE) che compone le fibre dei multifilamenti è più resistente del Nylon. Liscio e supersottile, scorre delicato tra i denti.

Quattro volte più resistente di un normale filo dentale.

Codice 048.801.PKGF

1 Conf. 30 mt € ~~4,40~~

€ 2,64

-40%

I colori all'interno della confezione possono variare in base alla disponibilità.

SPAZZOLINO MONOCIUFFO

UNIVERSAL CARE™

Speciale spazzolino con collo angolato e testina sottile che facilita la pulizia in aree difficili da raggiungere. Realizzato con materiali rinnovabili certificati. Ottimale per pazienti con apparecchi ortodontici.

Confezionati singolarmente, venduti in confezioni da 14 spazzolini di colori assortiti.



Codice 030.678.671

1 Conf. 14 pz. € ~~55,00~~

€ 38,50

-30%

I colori all'interno della confezione possono variare in base alla disponibilità.



€ 2,75 AL PEZZO

SCOVOLINI ANGLE™

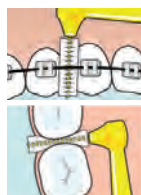

Scovolino progettato per pulire gli spazi interdentali. Manico lungo e piatto per una presa stabile, testina angolata per un facile accesso tra i denti posteriori. Filo rivestito in plastica e punta arrotondata per sicurezza e comfort.

| | misura filo | ISO | forma | codice |
|--|-------------|-----|------------|-------------|
| | 0,9 mm | 2 | cilindrico | 030.696.407 |
| | 1,3 mm | 4 | cilindrico | 030.696.409 |
| | 1,6 mm | 5 | cilindrico | 030.696.410 |



1 Conf. 60 pz. € ~~56,50~~

€ 39,55 **-30%**

CONF. 10 BLISTERS DA 6 PEZZI

SPAZZOLINO MONOCIUFFO



COMPACT TUFT™

Spazzolino angolato con testina tonda con ciuffo arrotondato e compatto, ideale per una pulizia di precisione di aree difficili da raggiungere. Realizzato con materiali rinnovabili certificati. Ottimale per pazienti con apparecchi ortodontici.

Confezionati singolarmente, venduti in confezioni da 14 spazzolini di colori assortiti.

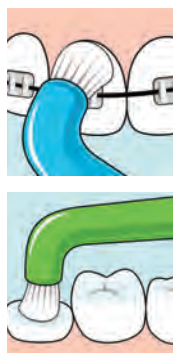

€ 2,20 AL PEZZO

Codice 030.620.013

1 Conf. 14 pz. € ~~44,00~~

€ 30,80 **-30%**

I colori all'interno della confezione possono variare in base alla disponibilità.

SPAZZOLINO MONOCIUFFO



END-TUFT

Spazzolino a testina sottile, particolarmente adatto per l'igiene durante il trattamento ortodontico.

Confezionati singolarmente, venduti in confezioni da 12 spazzolini di colori assortiti.



€ 2,91 AL PEZZO

Codice 018.300.308

1 Conf. 12 pz. € ~~68,40~~

€ 34,88 **-49%**

I colori all'interno della confezione possono variare in base alla disponibilità.



UN OMAGGIO PER I TUOI ACQUISTI



Per ordini da € 450,00 e da € 990,00 INFO PAG.3

SPAZZOLINO HAPPY MORNING® XYLITOL



- Spazzolino monouso con setole impregnate di dentifricio con xilitolo (sapore menta) pronto all'uso, non necessita di acqua
- Ideali dopo il pasto, in ufficio, in viaggio
- Lo xilitolo ha un effetto anti carie, riduce la placca e gli acidi che formano i batteri
- Disponibili in confezione da 50 pezzi imbustati singolarmente



• PRONTO ALL'USO

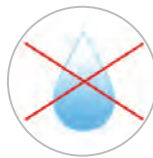

• NON NECESSITA DI ACQUA

Cod. 011.605.496

1 Conf. 50 pz. € ~~38,50~~

€ **30,03**

-22%



€ **0,60 AL PEZZO**

DENTURE BRUSH SPAZZOLINO PER PULIZIA



Utile per la pulizia degli aligners.



€ **2,91 AL PEZZO**

Cod. 018.300.201-6

1 Conf. 6 pz. € ~~34,20~~

€ **17,44**

-49%

SPAZZOLINO HAPPY MORNING®



Spazzolino monouso senza dentifricio, con setole morbide. Ideale per lavarsi i denti prima della visita dentistica, in ufficio, nei viaggi brevi, ecc.

Confezionati singolarmente, venduti in confezioni da 100 spazzolini.



€ **0,41 AL PEZZO**



Cod. 011.605.403

1 Conf. 100 pz. € ~~59,00~~

€ **41,30**

-30%

SPAZZOLINO HAPPY MORNING® TRAVEL KIT

CURA DENTALE IN VIAGGIO

- Piccolo spazzolino con setola morbida e testina piccola, con 1 tubetto di dentifricio da 3 gr
- Grazie alle ridotte dimensioni chi affronta un breve viaggio non dimentica lo spazzolino
- Confezione assortita in 5 colori
- Disponibili in confezione da 50 pezzi imbustati singolarmente



CONTENUTO DEL KIT:

- Spazzolino
- Dentifricio 3 gr

Cod. 011.605.410

1 Conf. 50 kit € ~~60,00~~

€ 48,00

-20%

€ 0,96 AL PEZZO



XYLITOL CHEWING GUM

MASTICARE CONTRO LA CARIE



- Diminuisce la possibilità di formazione della placca ed ha una composizione antibatterica
- Riduce i rischi di carie
- Gusti assortiti (cannella, menta piperita, frutta, the verde)
- Disponibili in pratico dispenser con bustine assortite da 2 pezzi cad. (200 chewing gums)



Cod. 011.633.081

1 Conf. 200 pz. € ~~62,80~~

€ 42,08

-33%

DISPENSER DIMOSTRATIVO PER STUDIO



-56%

PREZZO OUTLET

€ 24,20

VEDI pag. 174

KIT IGIENE PRESTIGE ECO-FRIENDLY



Pratica bustina in lino eco-friendly, contenente set completo per l'igiene quotidiana linea bio.

CONTENUTO DEL KIT:

- Spazzolino Classic con manico 100% Bio-Based*
- Cappuccio coprisetole
- Dentifricio
- Collutorio
- Scovolino Soft Pick
- Busta



MANICO IN MATERIALE
100% BIO-BASED

Cod. 018.300.071

1 Kit € ~~14,20~~

€ **8,38**

-41%



SCELTA IDEALE

PER CHI APPREZZA SOSTENIBILITÀ E SEMPLICITÀ, SENZA RINUNCIARE ALL'EFFICACIA.

Il contenuto e la forma/colore della busta possono variare in base a quanto fornito dal produttore.

*mass balance approach

SPAZZOLINO ECO-FRIENDLY

GUM® CLASSIC

Ideale per la routine quotidiana dei pazienti. Manico anti-scivolo realizzato con materiale 100% bio-based*. Packaging privo di plastica che aiuta a ridurre i rifiuti. Prodotto in Germania, in uno stabilimento alimentato al 100% da energia rinnovabile.



SETOLE SOFT DOME-TRIM®

- Le setole lunghe arrivano sotto il margine gengivale per rimuovere la placca interprossimale
- Le setole corte puliscono la superficie dei denti



DESIGN ELEGANTE E FUNZIONALE

Incavo di appoggio per il pollice migliorato offre una presa confortevole e antiscivolo. Finitura opaca che garantisce controllo durante lo spazzolamento.

PACKAGING RICICLABILE SENZA PLASTICA

Finestra trasparente in cellulosa



MANICO IN MATERIALE
100% BIO-BASED

Codice 018.300.409

1 Pezzo € ~~4,70~~

€ **2,73**

-42%

I colori all'interno della confezione possono variare in base alla disponibilità.

SCELTA IDEALE

PER CHI APPREZZA SOSTENIBILITÀ E SEMPLICITÀ, SENZA RINUNCIARE ALL'EFFICACIA.

*mass balance approach

RACCOGLITORE E PORTARADIOGRAFIE

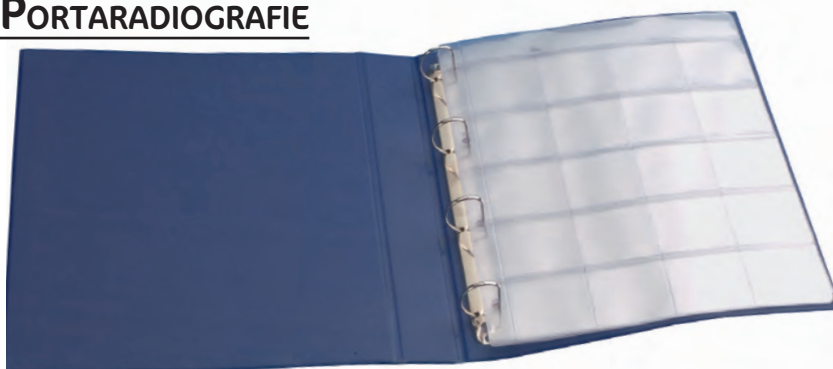

RACCOGLITORE

Raccoglitore vuoto in similpelle per portaradiografie, può contenere 100 fogli.

Misure: 123 x 31 cm € ~~27,80~~

Cod. 011.890.110

€ **22,24**



PORTARADIOGRAFIE

Buste portaradiografie, suddivise in tasche di 5x5 cm e tasca per l'inserimento del cartoncino di descrizione.

Misure: 121 x 29,7 cm 1 Conf. 25 pz. € ~~52,00~~

Cod. 011.890.190

€ **42,64**



PORTARADIOGRAFIE



Portaradiografie scomponibili, tasca 5x4 cm, in vinilico, con penna.



Cod. 011.890.170

1 Conf. 500 pz.+ penna € ~~46,00~~

€ **39,10**



PORTARADIOGRAFIE



Portaradiografie scomponibili a striscia continua, tasca 5x4 cm.



Cod. 011.890.131

1 Conf. 500 pz. € ~~64,80~~

€ **51,84**



SCHEDE PORTARADIOGRAFIE



Schede portaradiografie con quadratura di vernice speciale per scriverci con penne comuni, trasparenza superiore.



Per 6 lastre 3 x 4 cm

Cod. 011.890.135

1 Conf. 50 pz. € ~~59,80~~

€ **49,04**



Per 4 lastre 3 x 4 cm

Cod. 011.890.136

1 Conf. 50 pz. € ~~51,60~~

€ **42,31**



SCHEDA PAZIENTI



Cartella clinica per una pratica archiviazione dei dati dei pazienti, fronte e retro.

Misure: 17 x 23 cm

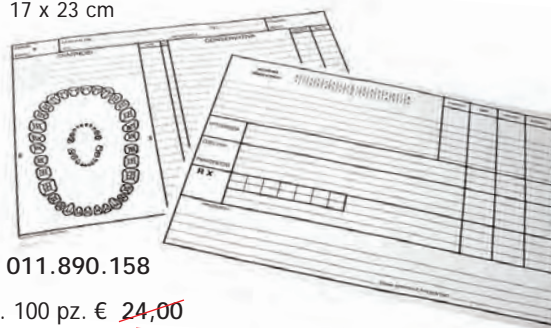

Cod. 011.890.158

1 Conf. 100 pz. € ~~24,00~~

€ **19,68**



TRASPORTO GRATUITO
PER ORDINI SUP. 200€ (AL NETTO IVA E SCONTI)



SCONTO 3% PAGAMENTO BONIFICO ANTICIPATO